



COMUNE DI CURTATONE

(Provincia di Mantova)

---

**APPALTO INTEGRATO PER LA PROGETTAZIONE DEFINITIVA  
ED ESECUTIVA  
E L'ESECUZIONE DEI LAVORI DEL  
COMPLESSO SCOLASTICO PRIMARIO  
SITO IN FRAZIONE DI LEVATA  
(Comune di Curtatone – Mantova)**

**CAPITOLATO SPECIALE D'APPALTO**

**NORME TECNICHE**

(articolo 53, comma 2, lettera c) e comma 3, del decreto legislativo n. 163 del 2006)

(articolo 53, comma 4 del decreto legislativo n. 163 del 2006)

(articoli 45, comma 3 e seguenti, e 140 del regolamento generale, D.P.R. 21.12.1999, n.554)

## SOMMARIO

<b>TITOLO I - PRESCRIZIONI TECNICHE PER L'ESECUZIONE, IL CONSOLIDAMENTO ED IL COLLAUDO DEGLI EDIFICI.....</b>	<b>4</b>
Art. I - Edifici in tutto o in parte a muratura portante.....	4
Art. II - Edifici in conglomerato cementizio semplice o armato o precompresso.....	4
Art. III - Edifici realizzati in acciaio.....	4
Art. IV - Edifici prefabbricati.....	5
Art. V - Edifici realizzati in zona sismica.....	5
Art. VI - Collaudo degli edifici .....	5
<b>TITOLO II - PRESCRIZIONI TECNICHE PER L'ESECUZIONE DI INDAGINI, SCAVI E DEMOLIZIONI. 6</b>	<b>6</b>
Art. VII - Indagini preliminari.....	6
Art. VIII - Scavi e rinterrì.....	9
Art. IX - Demolizioni e rimozioni.....	13
<b>TITOLO III - PRESCRIZIONI TECNICHE PER L'ESECUZIONE DI NOLI E TRASPORTI.....</b>	<b>22</b>
Art. X - Opere provvisionali.....	22
Art. XI - Noleggi.....	22
Art. XII - Trasporti.....	22
<b>TITOLO IV - PRESCRIZIONI SU QUALITÀ E PROVENIENZA DEI MATERIALI.....</b>	<b>23</b>
Art. XIII - Materie prime.....	23
Art. XIV - Semilavorati.....	38
<b>TITOLO V - PRESCRIZIONI TECNICHE PER L'ESECUZIONE DI OPERE EDILI</b>	<b>51</b>
.....	51
Art. XV - Strutture portanti.....	51
Art. XVI - Chiusure.....	59
Art. XVII - Partizioni interne.....	72
Art. XVIII - Partizioni esterne.....	81
.....	81
<b>TITOLO VI - PRESCRIZIONI PER IL RIPRISTINO DI STRUTTURE ESISTENTI.....</b>	<b>82</b>
Art. XIX - Demolizioni.....	82
Art. XX - Trattamento di pulitura dei materiali.....	82
Art. XXI - Trattamento di consolidamento dei materiali.....	85
Art. XXII - Trattamento di protezione dei materiali.....	87
Art. XXIII - Conservazione del legno.....	88
Art. XXIV - Consolidamento delle strutture.....	90
<b>TITOLO VII - PRESCRIZIONI TECNICHE PER ESECUZIONE DI OPERE COMPLEMENTARI.....</b>	<b>102</b>
Art. XXV - Opere in marmo e pietre naturali.....	102
Art. XXVI - Opere da cementista e stuccatore.....	102
Art. XXVII - Opere in legno.....	103
Art. XXVIII - Opere da fabbro e serramentista.....	104
Art. XXIX - Opere da vetraio.....	105
Art. XXIX bis - Opere di vetrazione e serramentistica.....	106
Art. XXX - Opere da lattoniere.....	108
Art. XXXI - Opere da pittore.....	108
Art. XXXII - Opere da tappezziere.....	110
Art. XXXIII - Opere in vetrocemento .....	110
Art. XXXIV - Opere di impermeabilizzazione.....	111
Art. XXXV - Opere di pavimentazione e rivestimento.....	112
Art. XXXVI - Sistemazioni a verde.....	116
Art. XXXVII - Opere varie.....	117
Art. XXXVIII - Componenti dell'impianto di adduzione dell'acqua.....	118
Art. XXXIX - Esecuzione dell'impianto di adduzione dell'acqua.....	121
Art. XL - Impianto di scarico acque usate.....	124
Art. XLI - Impianto di scarico acque meteoriche.....	130
Art. XLII - Impianti adduzione gas .....	131
Art. XLIII - Impianti di antieffrazione ed antintrusione.....	131
Art. XLIV - Impianti di ascensori, montacarichi, scale e marciapiedi mobili.....	133
Art. XLV - Impianto elettrico e di comunicazione interna.....	136
Art. XLVI - Norme particolari inerenti gli impianti elettrici.....	138

Art. XLVII - Impianto di riscaldamento.....	187
Art. XLVIII - Impianti di climatizzazione .....	194
Art. XLIX - NORME PARTICOLARI INERENTI GLI IMPIANTI MECCANICI ED IDROTERMOSANITARI.....	199
<b>TITOLO VIII – ORDINE DA TENERSI NELL’ANDAMENTO DEI LAVORI.....</b>	<b>216</b>
Art. L - Funzioni, compiti e responsabilità del direttore dei lavori.....	218
Art. LI - Funzioni, compiti e responsabilità del direttore operativo.....	219
Art. LII - Funzioni, compiti e responsabilità dell’ ispettore di cantiere.....	219
Art. LIII - Funzioni, compiti e responsabilità del coordinatore in materia di sicurezza per la progettazione.....	220
Art. LIV - Funzioni, compiti e responsabilità del coordinatore in materia di sicurezza per l’esecuzione dei lavori. ....	220
Art. LV - Riservatezza del contratto.....	221
Art. LVI - Difesa ambientale.....	221
Art. LVII - Trattamento dei dati personali.....	221
Art. LVIII - Ordini di servizio.....	222
Art. LIX - Impianto del cantiere e programma dei lavori.....	222
Art. LX - Accettazione dei materiali.....	222
Art. LXI - Accettazione degli impianti.....	223
Art. LXII - Funzioni, compiti e responsabilità dell’appaltatore.....	224
Art. LXIII - Personale dell’appaltatore.....	227
Art. LXIV - Funzioni, compiti e responsabilità del direttore tecnico di cantiere.....	227
Art. LXV - Funzioni, compiti e responsabilità dei lavoratori autonomi e delle imprese subappaltatrici.....	227
Art. LXVI - Disciplina del cantiere.....	228
Art. LXVII - Rinvenimento di oggetti.....	228
Art. LXVIII - Norme di sicurezza.....	228
Art. LXIX - Lavoro notturno e festivo.....	229
<b>TITOLO IX - VALUTAZIONE DEI LAVORI.....</b>	<b>230</b>
Art. LXX - Valutazione dei lavori - condizioni generali.....	230
Art. LXXI - Valutazione dei lavori a misura, a corpo.....	230
Art. LXXII - Valutazione dei lavori in economia.....	235

# **PARTE B - NORME TECNICHE**

## **TITOLO I - PRESCRIZIONI TECNICHE PER L'ESECUZIONE, IL CONSOLIDAMENTO ED IL COLLAUDO DEGLI EDIFICI**

### **Art. I - Edifici in tutto o in parte a muratura portante**

Per l'esecuzione, il consolidamento e il collaudo degli edifici di uno o più piani, in tutto o in parte a muratura portante, costituiti da un insieme di sistemi resistenti collegati tra di loro e le fondazioni, disposti in modo da resistere ad azioni verticali ed orizzontali, si osserveranno le prescrizioni del D.M. 20 novembre 1987<sup>1</sup> - Norme tecniche per la progettazione, esecuzione e collaudo degli edifici in muratura e per il loro consolidamento<sup>2</sup>.

Per altre tipologie edilizie, le norme di cui sopra potranno assumersi quale utile riferimento metodologico.

### **Art. II - Edifici in conglomerato cementizio semplice o armato o precompresso**

Per le prescrizioni generali, l'esecuzione ed il consolidamento di edifici in conglomerato cementizio semplice o armato, si seguiranno le norme del D.P.R. n. 380/01 e successive modifiche ed integrazioni

Per il calcolo, l'esecuzione ed il collaudo delle strutture in c.a. normale e precompresso e per le strutture metalliche di cui alla legge 5 novembre 1971 n. 1086 si applicano le norme tecniche predisposte dal Servizio tecnico centrale ed allegate al D.M. 14 febbraio 1992<sup>3</sup> ed al D.M. 9 gennaio 2006. Le "Istruzioni per l'applicazione delle "Norme tecniche per il calcolo, l'esecuzione ed il collaudo delle opere in c.a. normale e precompresso e per le strutture metalliche" sono contenute nella circolare del 15 ottobre 1996 n. 252 AA.GG./S.T.C. di cui al D.M. 9 gennaio 1996, parte I.

Tutte le opere in cemento armato facenti parte dell'opera appaltata saranno eseguite in base ai calcoli di stabilità accompagnati da disegni esecutivi e da una relazione, che dovranno essere redatti e firmati da un tecnico abilitato iscritto all'Albo professionale, e che l'impresa dovrà presentare presso gli uffici competenti (denuncia delle opere ex lege 1086/71 recepita dal D.P.R. n° 380 del 6 giugno 2001) e consegnare alla Direzione dei Lavori entro il termine che le verrà prescritto.

L'impresa dovrà, attenendosi agli schemi e disegni facenti parte del progetto ed allegati al contratto o alle norme che le verranno impartite, a sua richiesta, all'atto della consegna dei lavori. L'esame e verifica da parte della Direzione dei Lavori dei progetti delle varie strutture in cemento armato non esonera in alcun modo l'Impresa dalle responsabilità ad essa derivanti per legge e per le precise pattuizioni del contratto, restando contrattualmente stabilito che, malgrado i controlli di ogni genere eseguiti dalla Direzione dei Lavori nell'esclusivo interesse dell'Amministrazione, l'Impresa stessa rimane unica e completa responsabile delle opere, sia per quanto ha rapporto con la loro progettazione e calcolo, che per la qualità dei materiali e la loro esecuzione; di conseguenza essa dovrà rispondere degli inconvenienti che avessero a verificarsi, di qualunque natura, importanza e conseguenze essi potessero risultare.

### **Art. III - Edifici realizzati in acciaio**

Le norme riguardanti le costruzioni di acciaio relative ad opere di ingegneria civile, eccettuate quelle per le quali vige una regolamentazione apposita a carattere particolare, sono contenute nel D.M. 9 gennaio 1996<sup>4</sup> - Norme tecniche per il calcolo, l'esecuzione ed il collaudo delle strutture in cemento armato, normale e precompresso e per le strutture metalliche.

<sup>1</sup> Si veda anche la c.m. 4 gennaio 1989 n. 30787 - Istruzioni in merito alle norme tecniche per la progettazione, esecuzione e collaudo degli edifici in muratura e per il loro consolidamento.

<sup>2</sup> Dal 30 giugno 2009 entreranno in vigore le nuove Norme tecniche emanate con D.M. 14 gennaio 2008 pubblicato sul supplemento ordinario n. 30 alla Gazzetta ufficiale n. 29 del 4 febbraio 2008.

<sup>3</sup> Idem  
<sup>4</sup> Dal 30 giugno 2009 entreranno in vigore le nuove Norme tecniche emanate con D.M. 14 gennaio 2008 pubblicato sul supplemento ordinario n. 30 alla Gazzetta ufficiale n. 29 del 4 febbraio 2008.

## **Art. IV - Edifici prefabbricati**

Conformemente a quanto indicato nel D.M. 3 dicembre 1987<sup>5</sup> - Norme tecniche per la progettazione<sup>6</sup>, esecuzione e collaudo delle costruzioni prefabbricate, ogni fornitura deve essere corredata, oltre che dai disegni del manufatto e dall'indicazione delle sue caratteristiche d'impiego, anche da apposito certificato di origine firmato dal produttore e dal tecnico responsabile della produzione. In presenza delle condizioni sopra elencate, i manufatti potranno essere accettati senza ulteriori esami e controlli.

Ove trattasi di manufatti prodotti in serie controllata, il certificato di origine di cui sopra deve altresì attestare che gli elementi strutturali sono stati prodotti in serie controllata riportando gli estremi dell'autorizzazione del Servizio tecnico centrale, e recare, in allegato, copia del relativo estratto del registro di produzione e gli estremi dei certificati di verifica preventiva del laboratorio ufficiale.

In tal caso, sempre in base alla sopra citata disposizione, le forniture possono essere accettate senza ulteriori controlli dei materiali né prove di carico dei componenti isolati.

Per i manufatti di produzione occasionale, o comunque, non assoggettati a deposito presso il Servizio tecnico centrale, si applicano le ordinarie disposizioni normative. Inoltre il Direttore dei Lavori deve opportunamente provvedere agli accertamenti da eseguirsi durante la fase esecutiva presso il cantiere di prefabbricazione.

In proposito, si segnala la necessità che sui certificati di prova dei materiali sia indicato chiaramente il prodotto (tipo e destinazione) cui si riferisce il prelievo.

## **Art. V - Edifici realizzati in zona sismica**

Per gli edifici realizzati in zona sismica si applicheranno le prescrizioni di cui al D.M. 16 gennaio 1996<sup>7</sup> - Norme tecniche per le costruzioni in zone sismiche e all'ordinanza P.C.M. 3274<sup>8</sup> del 20 marzo 2003 relativamente alle costruzioni in zone sismiche.

## **Art. VI - Collaudo degli edifici**

In riferimento al D.P.R. n. 380 del 6 giugno 2001 e alla legge 5 novembre 1971, n. 1086<sup>9</sup> le operazioni di collaudo consistono nel controllare la perfetta esecuzione del lavoro e la sua corrispondenza con i dati del progetto, nell'eseguire prove di carico e nel compiere ogni altra indagine che il Collaudatore ritenga necessaria.

Le prove di carico hanno luogo di regola non prima di 50 giorni dall'ultimazione del getto per i conglomerati di cemento idraulico normale (Portland), d'alto forno e pozzolanico, non prima di 30 giorni per i conglomerati di cemento alluminoso, e si effettuano a stagionatura più o meno avanzata secondo la portata delle diverse parti e la importanza dei carichi.

Nelle prove la costruzione deve essere possibilmente caricata nei modi previsti nella progettazione ed in generale in modo tale da determinare le massime tensioni o le massime deformazioni.

La lettura degli apparecchi di misura (flessimetri od estensimetri) sotto carico deve essere ripetuta fino a che non si verifichino ulteriori aumenti nelle indicazioni.

La lettura delle deformazioni permanenti, dopo la rimozione del carico deve essere ugualmente ripetuta fino a che non si verifichino ulteriori ritorni.

Qualora si riscontrino deformazioni permanenti notevoli, la prova di carico deve essere ripetuta per constatare il comportamento elastico della struttura.

Il confronto tra le deformazioni elastiche (consistenti nelle differenze tra le deformazioni massime e le permanenti) e le corrispondenti deformazioni calcolate, fornisce al Collaudatore un criterio di giudizio sulla stabilità dell'opera.

<sup>5</sup> Si veda anche la c.m. n. 31104 (Pres. Cons. Sup. - Servizio Tecnico Centrale, 16 marzo 1989)

<sup>6</sup> Si veda riferimento nota 78.

<sup>7</sup> Idem.

<sup>8</sup> L'applicabilità dell' O.P.C.M. 3274 è normata da specifiche circolari regionali, ove presenti.

<sup>9</sup> Si veda riferimento nota 78.

## **TITOLO II - PRESCRIZIONI TECNICHE PER L'ESECUZIONE DI INDAGINI, SCAVI E DEMOLIZIONI**

### **Art. VII - Indagini preliminari**

Le indagini preliminari che potranno essere utilizzate sono di due tipi:

- a) indagini non distruttive (termografia, indagini soniche, georadar, tomografia sonica e radar);
- b) indagini minimamente distruttive (martinetti piatti, sclerometro, prove di penetrazione, pull test).

Nel primo caso si utilizzeranno tecnologie di analisi dei materiali o degli elementi da sottoporre ad opere di demolizione che escludano interventi artificiali o a carattere invasivo tali da alterare in qualsiasi modo le caratteristiche fisico-chimiche delle parti oggetto di indagine.

A questa prima categoria appartengono le seguenti tecnologie:

- fotogrammetria per la ripresa e restituzione di immagini fotografiche completamente prive di distorsioni provocate dall'impiego delle ottiche normalmente utilizzate;
- termografia per il rilevamento delle radiazioni elettromagnetiche (comprese tra 0,4 e 0,75 micron) e di immagini non comprese nella banda del visibile ma estese nel campo dell'infrarosso e più precisamente nella regione spettrale compresa tra 2 e 5,6 micron visualizzando su un monitor la mappa termica o termogramma della distribuzione della temperatura superficiale dei vari materiali, visualizzabile attraverso scale di colori o toni di grigio. Ad ogni colore o tono della scala di grigi, corrisponde un intervallo di temperature. Le apparecchiature all'infrarosso misurano il flusso di energia a distanza senza alcun contatto fisico con la superficie esaminata. Lo schema di funzionamento si basa su una videocamera ad infrarossi che trasforma le radiazioni termiche in segnali elettrici, successivamente convertiti in immagini, a loro volta visualizzate su un monitor e registrate. In particolare nella videocamera, la radiazione infrarossa che raggiunge l'obiettivo, viene trasmessa dal sistema ottico ad un elemento semiconduttore, il quale converte le radiazioni infrarosse in un segnale video, mentre l'unità di rilevazione elabora il segnale proveniente dalla telecamera e fornisce l'immagine termografica. L'apparecchiatura termovisiva deve comprendere una telecamera, capace di effettuare riprese secondo angoli da + 0° a - 90° su uno stesso piano e dotata di obiettivi intercambiabili con lenti al germanio o al silicio ed una centralina di condizionamento del segnale con monitor. Il campo di misura dell'apparecchiatura deve essere compreso tra - 20° C e + 900° C con una sensibilità migliore di 0,5° C. La banda di radiazione dell'apparecchiatura dovrà essere compresa tra 2 e 5,6 mm. L'apparecchiatura dovrà rendere possibile la registrazione delle immagini, su pellicola fotografica in bianco e nero e/o colori, su nastro magnetico. Deve inoltre essere prevista la possibilità di montare l'apparecchiatura su carrello semovente autoportante per poter costituire unità autonoma. Queste apparecchiature sono comunemente portatili e autoalimentate;
- misurazione della temperatura e dell'umidità effettuata con termometri ed igrometri in grado di fornire i valori relativi alle superfici prese in esame; tali misurazioni possono essere eseguite anche con strumentazioni elettroniche di precisione e con l'umidometro a carburo di calcio;
- misurazione dei valori di inquinamento atmosferico attraverso la rilevazione dei dati sulle radiazioni solari, direzione del vento, le precipitazioni e la pressione esterna;
- la rilevazione fotografica con pellicole normali o all'infrarosso per un'analisi più approfondita delle caratteristiche dei materiali e delle loro specificità fisico-chimiche;
- endoscopia necessaria per l'esame ottico di condotti o cavità di piccole dimensioni per mezzo di piccole telecamere o strumenti fotografici integrati con apparecchi illuminanti e, a volte, con l'impiego di fibre ottiche. Per questa indagine si devono prediligere cavità già esistenti onde evitare la manomissione del materiale che ne deriverebbe da un foro appositamente praticato per svolgere l'indagine. Tale indagine è effettuata per mezzo dell'endoscopio che può essere di tipo rigido o di tipo flessibile. L'endoscopio rigido è un sistema ottico a lenti contenuto in un rivestimento rigido. Deve essere prolungabile fino a 2 metri mediante aggiunta di ulteriori elementi ottici e deve essere dotato di sistema di illuminazione per agevolare l'osservazione. Dovrà essere consentita la visione diretta a 45° e 90°. Lo strumento deve essere accoppiabile ad apparecchiature fotografiche e/o televisive. L'endoscopio flessibile permette la trasmissione

dell'immagine e della luce tramite fibre ottiche. È comunemente dotato di testa mobile e prisma di conversione a 90°. Lo strumento deve essere accoppiabile ad apparecchiature fotografiche e/o televisive;

- misurazione degli inquinanti atmosferici effettuata con strumenti specifici per la rilevazione dei parametri di anidride carbonica, anidride solforosa, anidride solforica, ossidi di azoto, acido cloridrico, polveri totali, solfati, cloruri, nitrati ed altre sostanze presenti in sospensione nell'aria o depositate sul terreno;
- magnetometria impiegata per la rilevazione dei materiali ferrosi anche inglobati in altre sostanze. Dopo la lavorazione gli orientamenti dei magnetini contenuti nei manufatti rimangono inalterati, costituendo un campo magnetico facilmente rilevabile da apparecchiature magnetometriche; la ricerca è basata sul principio dell'induzione elettromagnetica e lo strumento utilizzato è il metal-detector che localizza la presenza di metalli con emissioni magnetiche effettuate da bobine o altri generatori di campi. Gli elementi che costituiscono questa apparecchiatura sono più sonde rilevatrici, con diversa precisione di rilevamento e con uscite per registratore, e una centralina analogica a due o più scale per la lettura della misura a seconda della differente sensibilità della sonda utilizzata. Queste apparecchiature sono comunemente portatili ed autoalimentate;
- colorimetria che analizza il manufatto sulla base dell'indagine fotografica effettuata con una serie di colorimetri standardizzati secondo la scala Munse che consentono l'individuazione delle varie sostanze presenti nelle parti analizzate.

Esistono, inoltre, degli altri tipi di indagine che rientrano sempre tra quelli classificati non distruttivi ma che hanno un piccolo grado di invasività quali:

- indagini soniche effettuate con fonometri in grado di emettere impulsi sonici e captare delle onde sonore, attraverso la percussione con appositi strumenti o con trasduttori elettrodinamici, registrando la deformazione delle onde elastiche che forniscono elementi per la valutazione del degrado delle murature o eventuale presenza di lesioni. L'elaborazione dei dati, invece, consiste nel calcolo del tempo e della velocità di attraversamento dell'impulso dato dalla muratura.

Il principio generale dell'indagineonica si basa su alcune relazioni che legano la velocità di propagazione delle onde elastiche, attraverso un mezzo materiale, alle proprietà elastiche del mezzo stesso.

L'apparecchiatura dovrà essere predisposta per l'uso di una vasta banda di frequenza compresa tra 100 e 1000 Hz e consentire l'utilizzo di uscita su monitor oscilloscopico che permette l'analisi delle frequenze indagate. Gli eventi sonici studiati dovranno poter essere registrati in continuo;

- indagini con ultrasuoni eseguite per mezzo di fonometri particolari in grado di emettere dei segnali che vengono registrati da un captatore (interno all'apparecchio stesso) che misura:
  - la velocità del suono in superficie per individuare le alterazioni superficiali dei materiali,
  - le misure radiate, non sempre possibili (in quanto registrate sulla superficie esterna e su quella interna), per verificare l'omogeneità dei materiali.

Gli elementi che compongono questa apparecchiatura sono una centralina di condizionamento del segnale munita di oscilloscopio e sonde piezoelettriche riceventi, trasmettenti e ricetrasmittenti.

L'apparecchiatura avrà diverse caratteristiche a seconda del materiale da indagare (calcestruzzo, mattoni, elementi lapidei, metalli). Le frequenze di indagine comprese tra i 40 e i 200 KHz dovranno essere utilizzate per prove su materiali non metallici, mentre per i materiali metallici il range adottabile è compreso tra i 500 ed i 5000 KHz. L'apparecchiatura è comunemente autoalimentata e portatile;

- il rilievo della luminosità che viene misurato con un luxmetro che verifica l'illuminazione dei vari oggetti, con un ultraviometro che misura la radiazione ultravioletta, con termometri e termografi per la misurazione della temperatura di colore - i dati rilevati vanno comparati a parametri standard che prevedono un'illuminazione max di 250-300 lux per pietre e metalli, 180 lux per legno e dipinti (il lux equivale all'illuminazione prodotta da una sorgente di 1 candela su una superficie ortogonale ai raggi ad una distanza di 1 metro), temperatura di colore 4.000 K, umidità relativa 55-60%.

Oltre a quelle già descritte esistono delle tecniche di analisi che hanno caratteristiche distruttive di lieve entità e che si rendono necessarie per la valutazione di alcuni parametri:

- analisi con i raggi X per l'identificazione della struttura di una sostanza cristallina individuandone i vari componenti. Il materiale viene irradiato con un isotopo radioattivo e l'energia assorbita viene rimessa sotto forma di raggi X caratteristici degli elementi chimici presenti nel materiale;
- prove chimiche necessarie per stabilire la composizione della malta che viene analizzata con:
  - dissoluzione del campione in acido cloridrico con concentrazioni e temperature variabili;
  - quantità di gas carbonico nei componenti carbonati;
  - dosaggio per perdita al fuoco dell'acqua di assorbimento;
  - dosaggio sostanze organiche;
- analisi spettrofotometriche per l'identificazione ed il dosaggio degli ioni presenti in una soluzione acquosa - campo del visibile (0,4-0,8 micron), ultravioletto (0,000136-0,4 micron) e infrarosso (0,8-400 nm);
- microscopia ottica per l'analisi del colore, dei caratteri morfologici e delle caratteristiche specifiche di ciascuna sostanza;
- microscopia elettronica per lo studio della distribuzione delle singole parti e dei prodotti di alterazione;
- studio petrografico in sezione sottile per analizzare sezioni di materiale di spessore molto ridotto ed osservate al microscopio elettronico a scansione;
- analisi conduttometriche per la valutazione della presenza di sali solubili in acqua nel campione esaminato senza stabilire il tipo di sale eventualmente presente.

Nei processi di analisi dei campioni sono richieste anche le seguenti prove fisiche e meccaniche:

- valutazione della porosità con porosimetri a mercurio e picnometri Beckman in grado di definire, conseguentemente, il livello di permeabilità all'acqua e quindi lo stato di degrado di un materiale;
- analisi granulometrica con setacci a maglie da 60 a 400 micrometri per la definizione della distribuzione del materiale e lo studio dei parametri conseguenti;
- capacità di imbibizione definita con il controllo del peso prima e dopo l'immersione dei vari campioni di materiali. La superficie viene cosparsa con tintura liquida che viene condotta verso le
- fessurazioni e verso le porosità superficiali. Viene applicato un rilevatore per individuare la presenza e l'ubicazione dei difetti;
- assorbimento per capillarità misurata su campioni posti a contatto con una superficie liquida;
- prove di compressione, taglio e trazione eseguite sui campioni di vari materiali per la definizione delle caratteristiche di ciascun elemento.

Nel secondo caso si utilizzeranno tecnologie di analisi dei materiali o degli elementi da sottoporre ad opere di demolizione ispezionando direttamente la morfologia muraria, servendosi di prove leggermente distruttive.

A questa seconda categoria appartengono le seguenti tecnologie:

- martinetti piatti che misura lo stato di sollecitazione basandosi sullo stato tensionale in un punto della struttura. Tale misura si ottiene introducendo un martinetto piatto in un taglio effettuato lungo un giunto di malta. A fine prova lo strumento può essere facilmente rimosso e il giunto eventualmente risarcito. Lo stato di sforzo può essere determinato grazie al rilassamento causato dal taglio perpendicolare alla superficie muraria; il rilascio, infatti, determina una parziale chiusura del taglio. La prova prosegue ponendo il martinetto piatto nell'apertura e aumentando la pressione in modo da riportare i lembi della fessura alla distanza originaria, misurata prima del taglio. La parte interessata dall'operazione può essere strumentata con estensimetri rimovibili. In tal modo è possibile misurare con precisione gli spostamenti prodotti dal taglio e dal martinetto durante la prova;
- sclerometro a pendolo consiste nel colpire la superficie del calcestruzzo con una massa guidata da una molla e la distanza di fine corsa viene espressa in valori di resistenza. In questo modo viene misurata la durezza superficiale;



- pull-off test consiste nell'applicare una sonda circolare d'acciaio alla superficie del calcestruzzo con della resina epossidica. Si applica poi una forza di trazione alla sonda aderente, fino alla rottura del calcestruzzo per trazione. La resistenza alla compressione può essere misurata tramite i grafici della calibratura;
- prove penetrometriche statiche si basano sulla misura dello sforzo necessario per far penetrare, a velocità uniforme, nel terreno, un'asta con cono terminale di area superficiale di 10 cm<sup>2</sup> e una conicità di 60°;
- prove penetrometriche dinamiche si basano sulla misura dei colpi necessari per infliggere per 10 cm nel terreno una punta conica collegata alla superficie da una batteria di aste. Le misure devono essere eseguite senza soluzione di continuità a partire dal piano di campagna; ogni 10 cm di profondità si rileva il valore del numero di colpi necessari all'infissione. Norme standard europee definiscono le caratteristiche geometriche della punta, il peso e la corsa della massa battente: punta conica da 10 cm<sup>2</sup>, maglio (peso della massa battente) da 30 kg e altezza di caduta (corsa) di cm 20;
- vane test utilizzabile per la determinazione in sito della resistenza a taglio di terreni coerenti. La prova consiste nel misurare la coppia di torsione che si ottiene infiggendo ad una data profondità del terreno un'asta terminante con aletta e facendola ruotare; sulla superficie di rotazione si sviluppa una reazione che consente la determinazione della resistenza al taglio;
- incisione statica si serve di una sonda di penetrazione (a punta piccola) che viene spinta meccanicamente attraverso la superficie di un materiale, solitamente metallo, sotto un carico specifico. Si misura la profondità dell'incisione e si può valutare la resistenza del materiale.

## **Art. VIII - Scavi e rinterri**

Per tutte le opere dell'appalto le varie quantità di lavoro saranno determinate con misure geometriche, escluso ogni altro metodo.

In materia si veda il d.lgs. 81/08 e s.m.i. oltre all'art. 186 del D. Lgs. 152/2006 come modificato dal D. Lgs. 16.01.08 n. 4 .

### *Scavi in genere*

Gli scavi in genere per qualsiasi lavoro a mano o con mezzi meccanici dovranno essere eseguiti secondo i disegni di progetto e le particolari prescrizioni che saranno date all'atto esecutivo dalla Direzione dei Lavori.

Nell'esecuzione degli scavi in genere l'Impresa dovrà procedere in modo da impedire scoscendimenti e franamenti, restando essa, oltretutto, totalmente responsabile di eventuali danni alle persone ed alle opere, altresì obbligata a provvedere a suo carico e spese alla rimozione delle materie franate.

L'Impresa dovrà inoltre provvedere a sue spese affinché le acque scorrenti alla superficie del terreno siano deviate in modo che non abbiano a riversarsi nei cavi.

Le materie provenienti dagli scavi in genere, ove non siano utilizzabili, o non ritenute adatte, a giudizio insindacabile della Direzione dei Lavori, ad altro impiego nei lavori, dovranno essere portate a rifiuto fuori della sede del cantiere, ai pubblici scarichi, ovvero su aree che l'Impresa dovrà provvedere a sua cura e spese.

È vietato costituire depositi di materiali presso il ciglio degli scavi.

Qualora le materie provenienti dagli scavi dovessero essere utilizzate per tombamenti o rinterri esse dovranno essere depositate in luogo adatto accettato dalla Direzione dei Lavori e provviste delle necessarie puntellature, per essere poi riprese a tempo opportuno.

In ogni caso le materie depositate non dovranno riuscire di danno ai lavori, alle proprietà pubbliche o private ed al libero deflusso delle acque scorrenti alla superficie.

La Direzione dei Lavori potrà fare asportare, a spese dell'Impresa, le materie depositate in contravvenzione alle precedenti disposizioni.

L'appaltatore deve ritenersi compensato per tutti gli oneri che esso dovrà incontrare per:

- il taglio di piante, estirpazione di ceppaie, radici, ecc.;

- il taglio e lo scavo con qualsiasi mezzo delle macerie sia asciutte, che bagnate, in presenza d'acqua e di qualsiasi consistenza;
- paleggi, innalzamento, carico, trasporto e scarico in rilevato o rinterro od a rifiuto a qualsiasi distanza, sistemazione delle materie di rifiuto, deposito provvisorio e successiva ripresa, per ogni indennità di deposito temporaneo o definitivo;
- la regolarizzazione delle scarpate o pareti, per lo spianamento del fondo, per la formazione di gradoni, per il successivo rinterro attorno alle murature, attorno e sopra le condotte di acqua od altre condotte in genere, e sopra le fognature o drenaggi secondo le sagome definitive di progetto;
- puntellature, sbadacchiature ed armature di qualsiasi importanza e genere, secondo tutte le prescrizioni contenute nelle presenti condizioni tecniche esecutive;
- per ogni altra spesa infine necessaria per l'esecuzione completa degli scavi.

#### *Scavi di sbancamento*

Per scavi di sbancamento o sterri andanti s'intendono quelli occorrenti per lo spianamento o sistemazione del terreno su cui dovranno sorgere le costruzioni, per tagli di terrapieni, per la formazione di cortili, giardini, scantinati, piani d'appoggio per platee di fondazione, vespai, rampe incassate o trincee stradali ecc., e in genere tutti quelli eseguiti a sezione aperta su vasta superiore ove sia possibile l'allontanamento delle materie di scavo evitandone il sollevamento, sia pure con la formazione di rampe provvisorie, ecc.

Saranno pertanto considerati scavi di sbancamento anche quelli che si trovano al di sotto del piano di campagna o del piano stradale (se inferiore al primo), quando gli scavi rivestano i caratteri sopra accennati.

Secondo quanto prescritto dall'art. 118 del d.lgs. 81/08, nei lavori di splateamento o sbancamento eseguiti senza l'impiego di escavatori meccanici, le pareti delle fronti di attacco devono avere una inclinazione o un tracciato tali, in relazione alla natura del terreno, da impedire franamenti. Quando la parete del fronte di attacco supera l'altezza di m. 1,50, è vietato il sistema di scavo manuale per scalzamento alla base e conseguente franamento della parete.

Quando per la particolare natura del terreno o per causa di piogge, di infiltrazione, di gelo o disgelo, o per altri motivi, siano da temere frane o scoscendimenti, deve essere provveduto all'armatura o al consolidamento del terreno.

Nei lavori di escavazione con mezzi meccanici deve essere vietata la presenza degli operai nel campo di azione dell'escavatore e sul ciglio del fronte di attacco.

Il posto di manovra dell'addetto all'escavatore, quando questo non sia munito di cabina metallica, deve essere protetto con solido riparo.

Ai lavoratori deve essere fatto esplicito divieto di avvicinarsi alla base della parete di attacco e, in quanto necessario in relazione all'altezza dello scavo o alle condizioni di accessibilità del ciglio della platea superiore, la zona superiore di pericolo deve essere almeno delimitata mediante opportune segnalazioni spostabili col proseguire dello scavo.

Il volume degli scavi di sbancamento verrà determinato col metodo delle sezioni ragguagliate che verranno rilevate in contraddittorio dell'appaltatore all'atto della consegna. Ove le materie siano utilizzate per formazione di rilevati, il volume sarà misurato in riporto.

#### *Scavi di fondazione*

Per scavi di fondazione in generale si intendono quelli incassati ed a sezione ristretta necessari per dar luogo ai muri o pilastri di fondazione propriamente detti.

In ogni caso saranno considerati come scavi di fondazione quelli per dar luogo alle fogne, condutture, fossi e cunette.

Qualunque sia la natura e la qualità del terreno, gli scavi per fondazione dovranno essere spinti fino alla profondità che dalla Direzione dei Lavori verrà ordinata all'atto delle loro esecuzioni tenendo in debito conto le istruzioni impartite dal Ministero dei lavori pubblici con il D.M. 21 gennaio 1981 e successive modifiche ed integrazioni.

Le profondità, che si trovino indicate nei disegni di consegna, sono perciò di semplice avviso e l'Amministrazione appaltante si riserva piena facoltà di variarle nella misura che reputerà più conveniente, senza che ciò possa dare all'Impresa motivo alcuno di fare eccezioni o domande di speciali compensi, avendo essa soltanto diritto al pagamento del lavoro eseguito, coi prezzi contrattuali stabiliti per le varie profondità da raggiungere.

È vietato all'Impresa, sotto pena di demolire il già fatto, di por mano alle murature prima che la Direzione dei Lavori abbia verificato ed accettato le fondazioni.

I piani di fondazione dovranno essere generalmente orizzontali, ma per quelle opere che cadono sopra falde inclinate, dovranno, a richiesta della Direzione dei Lavori, essere disposti a gradini ed anche con determinata contropendenza.

Nello scavo di pozzi e di trincee profondi più di 1,50 metri, quando la consistenza del terreno non dia sufficiente garanzia di stabilità, anche in relazione alla pendenza delle pareti, si deve provvedere, man mano che procede lo scavo, alla applicazione delle necessarie armature di sostegno, in modo da assicurare abbondantemente contro ogni pericolo gli operai, ed impedire ogni smottamento di materia durante l'esecuzione tanto degli scavi che delle murature.

Le tavole di rivestimento delle pareti devono sporgere dai bordi degli scavi di almeno 30 centimetri.

L'Impresa è responsabile dei danni ai lavori, alle persone, alle proprietà pubbliche e private che potessero accadere per la mancanza o insufficienza di tali puntellazioni e sbadacchiature, alle quali essa deve provvedere di propria iniziativa, adottando anche tutte le altre precauzioni riconosciute necessarie, senza rifiutarsi per nessun pretesto di ottemperare alle prescrizioni che al riguardo le venissero impartite dalla Direzione dei Lavori.

Nello scavo dei cunicoli, a meno che si tratti di roccia che non presenti pericolo di distacchi, devono predisporre idonee armature per evitare franamenti della volta e delle pareti. Dette armature devono essere applicate man mano che procede il lavoro di avanzamento; la loro rimozione può essere effettuata in relazione al progredire del rivestimento in muratura.

Idonee armature e precauzioni devono essere adottate nelle sottomurazioni e quando in vicinanza dei relativi scavi vi siano fabbriche o manufatti, le cui fondazioni possano essere scoperte o indebolite degli scavi.

Nella infissione di pali di fondazione devono essere adottate misure e precauzioni per evitare che gli scuotimenti del terreno producano lesioni o danni alle opere vicine.

Compiuta la muratura di fondazione, lo scavo che si fosse dovuto fare in più attorno alla medesima, dovrà essere diligentemente riempito e costipato, a cura e spese dell'Impresa, con le stesse materie scavate, sino al piano del terreno naturale primitivo.

Col procedere delle murature l'Impresa potrà recuperare i legami costituenti le armature, sempre che non si tratti di armature formanti parte integrante dell'opera, da restare quindi in posto in proprietà dell'Amministrazione; i legnami però, che a giudizio della Direzione dei Lavori, non potessero essere tolti senza pericolo o danno del lavoro, dovranno essere abbandonati negli scavi.

Gli scavi di fondazione saranno computati per un volume uguale a quello risultante dal prodotto della base di fondazione per la sua profondità sotto il piano degli scavi di sbancamento o del terreno naturale, quando detto scavo di sbancamento non viene effettuato.

#### *Scavi subacquei e prosciugamenti*

Se dagli scavi in genere e dai cavi di fondazione, l'Impresa, in caso di sorgive o filtrazioni, non potesse far defluire l'acqua naturalmente, è in facoltà della Direzione dei Lavori ordinare, secondo i casi, e quando lo riterrà opportuno, l'esecuzione degli scavi subacquei, oppure il prosciugamento.

Sono considerati come scavi subacquei soltanto quelli eseguiti in acqua a profondità maggiore di 20 cm sotto il livello costante, a cui si stabiliscono le acque sorgive dei cavi, sia naturalmente, sia dopo un parziale prosciugamento ottenuto con macchine o con l'apertura di canali fugatori.

Il volume di scavo eseguito in acqua, sino ad una profondità non maggiore di 20 cm dal suo livello costante, verrà perciò considerato come scavo in presenza d'acqua ma non come scavo subacqueo.

Quando la Direzione dei Lavori ordinasse il mantenimento degli scavi in asciutto, sia durante l'escavazione, sia durante l'esecuzione delle murature o di altre opere di fondazione, gli esaurimenti relativi verranno eseguiti in economia, e l'Impresa, se richiesta, avrà l'obbligo di fornire le macchine e gli operai necessari.

Per i prosciugamenti praticati durante l'esecuzione delle murature, l'Impresa dovrà adottare tutti quegli accorgimenti atti ad evitare il dilavamento delle malte.

#### *Presenza di gas negli scavi*

Quando si eseguono lavori entro pozzi, fogne, cunicoli, camini e fosse in genere, devono essere adottate idonee misure contro i pericoli derivanti dalla presenza di gas o vapori tossici, asfissianti, infiammabili o esplosivi, specie in rapporto alla natura geologica del terreno o alla vicinanza di fabbriche, depositi, raffinerie, stazioni di compressione e di decompressione, metanodotti e condutture di gas, che possono dar luogo ad infiltrazione di sostanze pericolose.

Quando sia accertata o sia da temere la presenza di gas tossici, asfissianti o la irrespirabilità dell'aria ambiente e non sia possibile assicurare una efficiente aerazione ed una completa bonifica, i lavoratori devono essere provvisti di apparecchi respiratori, ed essere muniti di cintura di sicurezza con bretelle passanti sotto le ascelle collegate a funi di salvataggio, le quali devono essere tenute all'esterno dal personale addetto alla sorveglianza; questo deve mantenersi in continuo collegamento con gli operai all'interno ed essere in grado di sollevare prontamente all'esterno il lavoratore colpito dai gas.

Possono essere adoperate le maschere respiratorie, in luogo di autorespiratori, solo quando, accertate la natura e la concentrazione dei gas o vapori nocivi o asfissianti, esse offrano garanzia di sicurezza e sempre che sia assicurata una efficace e continua aerazione.

Quando si sia accertata la presenza di gas infiammabili o esplosivi, deve provvedersi alla bonifica dell'ambiente mediante idonea ventilazione; deve inoltre vietarsi, anche dopo la bonifica, se siano da temere emanazioni di gas pericolosi, l'uso di apparecchi a fiamma, di corpi incandescenti e di apparecchi comunque suscettibili di provocare fiamme o surriscaldamenti atti ad incendiare il gas.

Nei casi previsti dal secondo, terzo e quarto comma del presente articolo i lavoratori devono essere abbinati nell'esecuzione dei lavori.

#### *Rilevati e rinterri*

Per la formazione dei rilevati o per qualunque opera di rinterro, ovvero per riempire i vuoti tra le pareti dei cavi e le murature, o da addossare alle murature, e fino alle quote prescritte dalla Direzione dei Lavori, si impiegheranno in generale, e, salvo quanto segue, fino al loro totale esaurimento, tutte le materie provenienti dagli scavi di qualsiasi genere eseguiti sul lavoro, in quanto disponibili ed adatte, a giudizio della Direzione dei Lavori, per la formazione dei rilevati.

Quando venissero a mancare in tutto o in parte i materiali di cui sopra, si provvederanno le materie occorrenti prelevandole ovunque l'Impresa crederà di sua convenienza, purché i materiali siano riconosciuti idonei dalla Direzione dei Lavori.

Per i rilevati e i rinterri da addossarsi alle murature, si dovranno sempre impiegare materie sciolte, o ghiaiose, restando vietato in modo assoluto l'impiego di quelle argillose e, in genere, di tutte quelle che con l'assorbimento di acqua si rammolliscono e si gonfiano generando spinte.

Nella formazione dei suddetti rilevati, rinterri e riempimenti dovrà essere usata ogni diligenza perché la loro esecuzione proceda per strati orizzontali di eguale altezza, disponendo contemporaneamente le materie ben sminuzzate con la maggiore regolarità e precauzione, in modo da caricare uniformemente le murature su tutti i lati e da evitare le sfiancature che potrebbero derivare da un carico male distribuito.

Le materie trasportate in rilievo o rinterro con vagoni, automezzi o carretti non potranno essere scaricate direttamente contro le murature, ma dovranno depositarsi in vicinanza dell'opera per essere riprese poi e trasportate con carriole, barelle ed altro mezzo, purché a mano, al momento della formazione dei suddetti rinterri.

Per tali movimenti di materie dovrà sempre provvedersi alla pilonatura delle materie stesse, da farsi secondo le prescrizioni che verranno indicate dalla Direzione dei Lavori.

È vietato addossare terrapieni a murature di fresca costruzione.

Tutte le riparazioni o ricostruzioni che si rendessero necessarie per la mancata o imperfetta osservanza delle prescrizioni del presente articolo, saranno a completo carico dell'Impresa.

È obbligo dell'Impresa, escluso qualsiasi compenso, di dare ai rilevati durante la loro costruzione, quelle maggiori dimensioni richieste dall'asestamento delle terre, affinché all'epoca del collaudo i rilevati eseguiti abbiano dimensioni non inferiori a quelle ordinate.

L'Impresa dovrà consegnare i rilevati con scarpate regolari e spianate, con i cigli bene allineati e profilati e compiendo a sue spese, durante l'esecuzione dei lavori e fino al collaudo, gli occorrenti ricarichi o tagli, la ripresa e la sistemazione delle scarpate e l'espurgo dei fossi.

La superficie del terreno sul quale dovranno elevarsi i terrapieni, sarà scorticata ove occorre, e se inclinata sarà tagliata a gradoni con leggere pendenze verso monte.

Tutti gli oneri, obblighi e spese per la formazione dei rilevati e rinterrì si intendono compresi nei prezzi stabiliti in elenco per gli scavi e quindi all'Appaltatore non spetterà alcun compenso oltre l'applicazione di detti prezzi. Le misure saranno eseguite in riporto in base alle sezioni di consegna da rilevarsi in contraddittorio con l'Appaltatore.

I riempimenti in pietrame a secco (per drenaggi, fognature, banchettoni di consolidamento e simili) dovranno essere formati con pietrame da collocarsi in opera a mano su terreno ben costipato, al fine di evitare cedimenti per effetto dei carichi superiori.

Per drenaggi o fognature si dovranno scegliere le pietre più grosse e regolari e possibilmente a forma di lastroni quelle da impiegare nella copertura dei sottostanti pozzetti o cunicoli; oppure infine negli strati inferiori il pietrame di maggiore dimensione, impiegando nell'ultimo strato superiore pietrame minuto, ghiaia o anche pietrisco per impedire alle terre sovrastanti di penetrare e scendere otturando così gli interstizi tra le pietre. Sull'ultimo strato di pietrisco si dovranno pigiare convenientemente le terre con le quali dovrà completarsi il riempimento dei cavi aperti per la costruzione di fognature e drenaggi.

Il riempimento di pietrame a secco a ridosso delle murature per drenaggi, vespai, ecc. sarà valutato a metro cubo per il suo volume effettivo misurato in opera.

## **Art. IX - Demolizioni e rimozioni**

Prima dell'inizio di lavori di demolizione è fatto obbligo di procedere alla verifica delle condizioni di conservazione e di stabilità delle varie strutture da demolire.

In relazione al risultato di tale verifica devono essere eseguite le opere di rafforzamento e di puntellamento necessarie ad evitare che, durante la demolizione, si verifichino crolli impestivi.

I lavori di demolizione devono procedere con cautela e con ordine dall'alto verso il basso e devono essere condotti in maniera da prevenire qualsiasi infortunio agli addetti al lavoro e da non pregiudicare la stabilità delle strutture portanti o di collegamento di quelle eventuali adiacenti, e in modo da non deteriorare i materiali risultanti, i quali tutti devono ancora potersi impiegare utilmente, sotto pena di rivalsa di danni a favore dell'Amministrazione appaltante, ricorrendo, ove occorra, al loro preventivo puntellamento.

La successione dei lavori, quando si tratti di importanti ed estese demolizioni, deve risultare da apposito programma il quale deve essere firmato dall'Imprenditore e dal dipendente Direttore dei Lavori, ove esista, e deve essere tenuto a disposizione degli Ispettori di lavoro.

È vietato gettare dall'alto i materiali in genere, che invece devono essere trasportati o guidati in basso convogliandoli in appositi canali il cui estremo inferiore non deve risultare ad altezza maggiore di due metri dal livello del piano di raccolta.

I canali suddetti devono essere costruiti in modo che ogni tronco imbocchi nel tronco successivo; gli eventuali raccordi devono essere adeguatamente rinforzati.

L'imboccatura superiore del canale deve essere sistemata in modo che non possano cadervi accidentalmente persone. Ove sia costituito da elementi pesanti od ingombranti, il materiale di demolizione deve essere calato a terra con mezzi idonei.

Durante i lavori di demolizione si deve provvedere a ridurre il sollevamento della polvere, irrorando con acqua le murature ed i materiali di risulta.

La demolizione dei muri deve essere fatta servendosi di ponti di servizio indipendenti dall'opera in demolizione.

Gli obblighi di cui sopra non sussistono quando si tratta di muri di altezza inferiore ai cinque metri; in tali casi e per altezze da due a cinque metri si deve fare uso di cinture di sicurezza.

Inoltre, salvo l'osservanza delle leggi e dei regolamenti speciali e locali, la demolizione di parti di strutture aventi altezza sul terreno non superiore a 5 metri può essere effettuata mediante rovesciamento per trazione o per spinta.

La trazione o la spinta deve essere esercitata in modo graduale e senza strappi e deve essere eseguita soltanto su elementi di struttura opportunamente isolati dal resto del fabbricato in demolizione in modo da non determinare crolli intempestivi o non previsti da altre parti.

Devono inoltre essere adottate le precauzioni necessarie per la sicurezza del lavoro quali: trazione da distanza non minore di una volta e mezzo l'altezza del muro o della struttura da abbattere e allontanamento degli operai dalla zona interessata.

Si può procedere allo scalzamento dell'opera da abbattere per facilitarne la caduta soltanto quando essa sia stata adeguatamente puntellata; la successiva rimozione dei puntelli deve essere eseguita a distanza a mezzo di funi.

Il rovesciamento per spinta può essere effettuato con martinetti solo per opere di altezza non superiore a 3 metri, con l'ausilio di puntelli sussidiari contro il ritorno degli elementi smossi.

Deve essere evitato in ogni caso che per lo scuotimento del terreno in seguito alla caduta delle strutture o di grossi blocchi possano derivare danni o lesioni agli edifici vicini o ad opere adiacenti o pericoli ai lavoratori addetti.

Nella zona sottostante la demolizione deve essere vietata la sosta ed il transito, delimitando la zona stessa con appositi sbarramenti.

L'accesso allo sbocco dei canali di scarico per il caricamento ed il trasporto del materiale accumulato deve essere consentito soltanto dopo che sia stato sospeso lo scarico dall'alto.

Le demolizioni dovranno limitarsi alle parti ed alle dimensioni prescritte. Quando, anche per mancanza di puntellamenti o di altre precauzioni, venissero demolite altre parti od oltrepassati i limiti fissati, saranno pure a cura e spese dell'Impresa, senza alcun compenso, ricostruite e rimesse in ripristino le parti indebitamente demolite.

Tutti i materiali riutilizzabili, a giudizio insindacabile della Direzione dei Lavori, devono essere opportunamente scalcinati, puliti, custoditi, trasportati ed ordinati nei luoghi di deposito che verranno indicati dalla Direzione stessa usando cautele per non danneggiarli sia nello scalcinamento, sia nel trasporto, sia nel loro arresto e per evitare la dispersione.

Detti materiali restano tutti di proprietà dell'Amministrazione appaltante, la quale potrà ordinare all'Impresa di impiegarli in tutto o in parte nei lavori appaltati.

I materiali di scarto provenienti dalle demolizioni e rimozioni devono sempre essere trasportati dall'Impresa fuori del cantiere nei punti indicati od alle pubbliche discariche.

Nel preventivare l'opera di demolizione e nel descrivere le disposizioni di smontaggio e demolizione delle parti d'opera, l'appaltatore dovrà sottoscrivere di aver preso visione dello stato di fatto delle opere da eseguire e della natura dei manufatti.

#### *Manufatti decorativi e opere di pregio*

Per manufatti decorativi e opere di pregio si intendono tutti i manufatti di qualsiasi materiale che costituiscono parte integrante dell'edificio e dei suoi caratteri stilistici interni ed esterni. Sono altresì considerati allo stesso modo i decori o manufatti realizzati in passati allestimenti dell'edificio e volutamente occultati da successive operazioni di ristrutturazione e manutenzione. Tali manufatti potrebbero essere oggetto di tutela in quanto patrimonio storico, archeologico, architettonico e sottoposti a vincolo da parte dell'autorità competente.

La Stazione appaltante segnalerà per iscritto all'Appaltatore, prima dell'avvio delle opere (inizio lavori), la presenza di manufatti di decoro o di pregio estetico connessi o fissati ai paramenti murari, soffitti, pavimenti, ecc. di cui si intende salvaguardare l'integrità.

Per ogni altro manufatto decorativo applicato o integrato nella costruzione l'Appaltatore potrà procedere con i mezzi di demolizione, ove previsto dalle indicazioni di progetto, nei tempi e nelle modalità ritenute utili.

Durante i lavori di demolizione il ritrovamento di decori o manufatti di evidente pregio storico, tipologico, sacro, artistico, o comunque di pregevole manifattura saranno immediatamente segnalati alla Direzione dei Lavori che, di concerto con la Stazione appaltante, indicherà all'Appaltatore le condizioni e le operazioni necessarie alla

salvaguardia e rimozione del manufatto, al loro temporaneo stoccaggio in luogo protetto e opportunamente assicurabile.

Ogni occultamento o rovina dolosa di tali manufatti o decori, prima o dopo la loro asportazione e fino alla loro permanenza in cantiere, sarà motivo di annullamento del contratto e rivalsa della Stazione appaltante nei confronti dell'Appaltatore attraverso azione sulle garanzie fideiussorie prestate alla sottoscrizione del Contratto.

### *Serramenti*

Per serramenti si intendono tutti i sistemi di protezione delle aperture disposte sull'involucro esterno dell'edificio e sui paramenti orizzontali e verticali interni sia intermedi che di copertura, a falde orizzontali o inclinate che siano. Tali serramenti potranno essere in legno, acciaio, PVC, alluminio, materiali polimerici non precisati, ecc., e sono solitamente costituiti da un sistema di telai falsi, fissi e mobili.

Prima dell'avvio della rimozione dei serramenti l'Appaltatore procederà a rimuovere tutti i vetri e abbassarli alla quota di campagna per l'accatastamento temporaneo o per il carico su mezzo di trasporto alle pubbliche discariche.

I serramenti, in caso di demolizione parziale, dovranno essere rimossi senza arrecare danno ai paramenti murari ovvero tagliando con mola abrasiva le zanche di ancoraggio del telaio o del falso telaio alla muratura medesima, senza lasciare elementi metallici o altre asperità in sporgenza dal filo di luce del vano.

Qualora il Committente intenda riutilizzare tutti o parte dei serramenti rimossi dovrà segnalare per iscritto, prima dell'inizio lavori, all'Appaltatore il numero, il tipo e la posizione degli stessi che, previa maggiorazione dei costi da quantificarsi per iscritto in formula preventiva, saranno rimossi integralmente e stoccati in luogo protetto dalle intemperie e dall'umidità di risalita o dagli urti, separatamente dagli altri in attesa di definizione della destinazione.

### *Controsoffitti*

Per controsoffitti si intendono i sistemi o componenti o prodotti di varia natura, forma e tipologia di ancoraggio che possono essere applicati all'intradosso delle partizioni intermedie con scopo fonoassorbente, isolante, estetico di finitura, ecc.

Tali apparati devono essere rimossi preventivamente alla rimozione dei serramenti applicati alle chiusure esterne verticali e orizzontali allo scopo di contenere la dispersione di polveri, fibre, ecc.

Prima della rimozione degli apparati di controsoffittatura l'Appaltatore dovrà accertarsi che siano state prese alcune importanti precauzioni:

- disconnessione della rete impiantistica elettrica di alimentazione degli utilizzatori presenti nel controsoffitto;
- disconnessione di ogni rete passante tra intradosso del solaio e controsoffitto;
- accertamento per prelievo ed esame di laboratorio della presenza di amianto, fibre tossiche, o altro agente di rischio per gli operatori e per gli abitanti.

Qualora il controsoffitto contenga fibre tossiche per l'organismo umano se respirate, l'ambiente oggetto della demolizione dovrà essere restituito al Committente previa pulitura di ogni superficie per aspirazione e certificazione scritta di avvenuta bonifica dei locali e di restituzione in condizioni di inquinamento di fondo al di sotto delle soglie di rischio.

I materiali componenti il controsoffitto, qualora sia ravvisata la presenza di fibre e sostanze tossiche per inalazione, saranno smaltite con le stesse precauzioni osservate per la sostanza tossica.

I materiali metallici componenti l'apparato di controsoffittatura sono di proprietà dell'Appaltatore che potrà valutarne l'utilizzo o lo smaltimento nei limiti consentiti dalla legislazione vigente.

### *Tamponamenti e intercapedini*

Per tamponamenti e intercapedini si intendono le partizioni interne opache e le chiusure verticali esterne prive di funzione strutturale atte a chiudere e garantire adeguato isolamento termoacustico e impermeabilizzazione con l'esterno.

Prima di attuare la demolizione di tali parti strutturali l'Appaltatore dovrà effettuare sondaggi anche parzialmente distruttivi atti a verificare la consistenza materica, le altezze e gli spessori in gioco.

Prima della demolizione delle intercapedini e dei tamponamenti l'appaltatore valuterà se è il caso di lasciare i serramenti di chiusura verticale allo scopo di circoscrivere la rumorosità e la polverulenza dell'operazione, oppure di apporre apposite temporanee chiusure sulle aperture da cui i serramenti sono già stati rimossi.

Ravvisata la presenza di materiali non omogenei l'Appaltatore provvederà a effettuare una demolizione parziale delle parti realizzate in materiale inerte o aggregato di inerti procedendo dall'interno verso l'esterno e dal basso verso l'alto, rimuovendo le macerie del piano prima di iniziare le operazioni del piano superiore.

Prima della rimozione degli apparati di intercapedini e tamponamenti l'Appaltatore dovrà accertarsi che siano state prese alcune importanti precauzioni:

- disconnessione della rete impiantistica elettrica di alimentazione degli utilizzatori presenti nelle pareti;
- accertamento per prelievo ed esame di laboratorio della presenza di amianto, fibre tossiche, o altro agente di rischio per gli operatori e per gli abitanti.

Qualora le pareti contengano materiali a base di fibre tossiche per l'organismo umano, se respirate, l'ambiente oggetto della demolizione dovrà essere restituito al Committente previa pulitura di ogni superficie per aspirazione e certificazione scritta di avvenuta bonifica dei locali e di restituzione in condizioni di inquinamento di fondo al di sotto delle soglie di rischio.

La presenza di eventuali membrane polimero-bituminose o strati in PVC destinati a barriera vapore dovranno essere rimossi a parte e non aggregati alle macerie inerti.

La conservazione in cantiere di tali materiali dovrà tenere conto della loro facile infiammabilità.

L'Appaltatore dovrà provvedere a puntellamenti, sbadacchiature ed altri accorgimenti come ponteggi, castelli, ecc. per la demolizione dei tamponamenti e delle strutture verticali.

Durante le lavorazioni l'Appaltatore dovrà attenersi scrupolosamente alle disposizioni e istruzioni per la demolizione delle strutture verticali, dovrà utilizzare attrezzature per il taglio dei ferri di armatura dei pilastri conformi alle norme di sicurezza, le demolizioni per rovesciamento, per trazione o spinta saranno effettuate solo per strutture fino ad altezza pari a ..... m , l'utilizzo delle attrezzature per il rovesciamento dovranno essere conformi alle norme di sicurezza, dovrà essere garantito l'utilizzo di schermi e di quant'altro, per evitare la caduta di materiale durante l'operazione ed in ogni modo dovrà essere delimitata l'area soggetta a caduta di materiale durante l'operazione specifica.

#### *Sottofondi*

Per sottofondi si intendono gli strati di materiale che desolidarizzano le partizioni intermedie o di chiusura orizzontale dell'edificio dal rivestimento posto in atto.

Tali sottofondi possono essere rimossi dopo che è stata verificata la disconnessione delle reti idrauliche di approvvigionamento, di riscaldamento e di fornitura della corrente elettrica che in essi possono essere state annegate.

Qualora la polverosità dell'operazione risulti particolarmente evidente e le protezioni o il confinamento ambientale siano inefficaci l'appaltatore avrà cura di bagnare continuamente il materiale oggetto dell'operazione allo scopo di attenuarne la polverosità.

Tale verifica sarà effettuata a cura dell'Appaltatore che procederà alla demolizione dei sottofondi secondo procedimento parziale o insieme alla demolizione della struttura portante. Prima della demolizione parziale del sottofondo di pavimentazione all'interno di un'unità immobiliare parte di una comunione di unità l'Appaltatore dovrà accertarsi che all'interno di questo sottofondo non siano state poste reti di elettrificazione del vano sottostante, che nella fattispecie possono non essere state disconnesse.

La demolizione parziale del sottofondo di aggregati inerti produce particolare polverulenza che dovrà essere controllata dall'Appaltatore allo scopo di limitarne e circoscriverne la dispersione.

La scelta delle attrezzature destinate alla demolizione parziale del sottofondo dovrà tenere in considerazione la natura della struttura portante, la sua elasticità, l'innescò di vibrazioni e la presenza di apparecchiature di particolare carico concentrato gravanti sul solaio portante della partizione orizzontale.

*Manti impermeabilizzanti e coperture discontinue.*



Per manti impermeabilizzanti si intendono le membrane di materiale prodotto per sintesi polimerica o polimero-bituminosa, che possono essere individuate nella rimozione della stratigrafia di chiusura orizzontale opaca allo scopo di garantirne l'impermeabilità.

Tali componenti devono essere rimossi prima della demolizione del sottofondo e della demolizione dello stesso solaio e a cura dell'Appaltatore devono essere accatastati in separata parte del cantiere allo scopo di prevenire l'incendiabilità di tali materiali stoccati.

La sfiammatura delle membrane allo scopo di desolidarizzarne l'unitarietà nei punti di sovrapposizione sarà effettuata da personale addestrato all'utilizzo della lancia termica e al camminamento delle coperture, dotato di idonei dispositivi individuali di protezione, previsti i necessari dispositivi collettivi di protezione dalle cadute dall'alto.

#### *Sporti, aggetti, cornicioni e manufatti a sbalzo*

Per sporti si intendono tutte le partizioni o chiusure orizzontali o inclinate che fuoriescono a sbalzo dalla sagoma dell'edificio. Tali manufatti possono essere generalmente costruiti in cemento armato, legno, acciaio; in talune occasioni hanno parti di riempimento in laterocemento, o laterizio.

L'Appaltatore dovrà provvedere a puntellamenti, sbadacchiature ed altri accorgimenti come ponteggi, castelli, ecc. per la demolizione delle parti d'opera in aggetto.

L'operazione di demolizione di tali manufatti sarà eseguita dall'Appaltatore dopo aver curato la desolidarizzazione di ringhiere metalliche o lignee dalla muratura di chiusura verticale dell'edificio, con idonee cesoie idrauliche montate su macchina operatrice da cantiere o mediante martello demolitore con operatore posto su struttura provvisoria non ancorata alla chiusura portante solidale con il manufatto a sbalzo.

L'operatore deve preferibilmente essere posto ad una quota superiore al piano di calpestio dell'aggetto e non deve in ogni modo farsi sostenere dalla struttura a sbalzo.

La demolizione parziale o totale dello sporto avverrà solamente dopo che a cura dell'Appaltatore saranno state chiuse tutte le aperture sottostanti all'aggetto ed impedito il transito temporaneo di chiunque nella zona di possibile interferenza del crollo del manufatto.

#### *Lattonerie*

Per lattonerie si intendono i manufatti metallici o in materiali polimerici che perimetrano le coperture, gli aggetti e gli sporti.

Tali manufatti saranno rimossi dall'Appaltatore prima di dar luogo alla demolizione strutturale del manufatto a cui sono aderenti.

L'Appaltatore dovrà provvedere a puntellamenti, sbadacchiature ed altri accorgimenti come ponteggi, castelli, ecc. per la demolizione delle lattonerie.

Il loro accatastamento in cantiere deve avvenire, a cura dell'Appaltatore, in zona distante dalle vie di transito. Se si prevede un lungo stoccaggio in cantiere di tali manufatti metallici rimossi si rende necessario che l'Appaltatore provveda ad un collegamento degli stessi con un sistema temporaneo di messa a terra a protezione delle scariche atmosferiche.

Prima della loro rimozione l'Appaltatore verificherà che il manto di copertura a cui sono solidarizzati i canali di gronda non sia in amianto cemento. In tale situazione l'Appaltatore procederà a notifica all'organo di controllo procedendo in seguito a benestare dello stesso con procedura di sicurezza per gli operatori di cantiere.

#### *Canne fumarie e fumaioli*

I fumaioli sono la parte terminale delle canne di scarico delle esalazioni o dei fumi prodotti internamente all'edificio.

Prima della demolizione di tali manufatti sarà cura dell'appaltatore verificare il cessato funzionamento dell'utilizzatore di cui sono scarico, ed alla chiusura della bocca interna di collegamento alla canna fumaria medesima.

L'Appaltatore dovrà provvedere a puntellamenti, sbadacchiature ed altri accorgimenti come ponteggi, castelli, ecc. per la demolizione dei fumaioli e delle canne fumarie.

La demolizione dei fumaioi sarà effettuata dall'Appaltatore, prima della demolizione delle falde di copertura, curando che lo scivolamento delle macerie sulla falda della copertura non sia ostacolato o trattenuto da compluvi di falde o da altri manufatti, e con preoccupazione di stabilire il raggio di azione della caduta delle macerie medesime a quota del piano di campagna o su oggetti e sporti sottostanti.

Sono a carico dell'Appaltatore tutte le opere provvisorie che la stessa dovrà predisporre per fermare o deviare la caduta o lo scivolamento delle macerie.

Per canne fumarie si intendono i canali verticali o inclinati interni o esterni allo spessore della muratura atti a convogliare fumi o esalazioni oltre la quota di copertura.

L'Appaltatore prima di dare luogo alla demolizione di canne fumarie o di parti di muratura ove è probabile o nota la presenza di canne fumarie deve accertarsi che tali manufatti non siano realizzati in amianto cemento. Qualora sussista tale probabilità in modo incerto saranno, a cura dell'Appaltatore, prelevati ed esaminati a spese dell'Appaltatore stesso, campioni del materiale costituente. L'evidenza di un materiale contenente amianto compatto o friabile nella realizzazione o nella fasciatura delle canne fumarie deve prevedere notifica all'ente di controllo e avvio della procedura di sicurezza per la protezione dei lavoratori coinvolti.

La demolizione di murature contenenti canne fumarie può dare luogo allo scivolamento di macerie lungo il canale stesso oltre la quota più bassa di demolizione. Allo scopo di prevenire l'accadimento l'Appaltatore provvederà a chiudere le canne oggetto di demolizione alla quota più bassa prima dell'avvio della demolizione.

#### *Manufatti in amianto cemento<sup>10</sup>*

Per manufatti in amianto cemento si intendono parti integranti dell'edificio oggetto di demolizione parziale o completa realizzate con unione di altri materiali a fibre di amianto.

Solitamente sono rinvenibili due tipologie differenti di manufatti: quelli a matrice friabile e quelli a matrice compatta. Data l'usura e l'invecchiamento o le condizioni di posa del materiale taluni materiali inizialmente integrati in matrice compatta possono, con il tempo, essere diventati friabili.

La misurazione di tale fenomeno e la relativa classificazione possono essere effettuate tramite schiacciamento e pressione con le dita della mano dell'operatore che in tal modo può rendersi conto della capacità del manufatto di offrire resistenza a compressione. Se le dita della mano dell'operatore riescono a comprimere o distaccare parti del manufatto stesso questo è classificabile a matrice friabile.

L'Appaltatore al momento del sopralluogo ai manufatti oggetto di demolizione è tenuto a verificarne la presenza e classificarne il livello di rischio.

Qualora il manufatto presenti qualche somiglianza affine ai manufatti contenenti amianto, sarà cura dell'Appaltatore provvedere a campionare parti dello stesso e provvedere a far analizzare i campioni presso un laboratorio attrezzato e autorizzato.

Valutata la presenza di manufatti contenenti amianto, l'Appaltatore provvederà a notificare l'azione di bonifica presso l'organo di vigilanza competente per territorio disponendo un piano di lavoro conforme a quanto indicato dal d.lgs. 257/06, in funzione della valutazione dei rischi effettuata ai sensi della normativa vigente.

Tale documentazione deve essere messa a disposizione dei lavoratori e deve essere aggiornata in relazione all'aumento dell'esposizione degli stessi.

In tutte le attività concernenti l'amianto, l'esposizione dei lavoratori alla polvere proveniente dall'amianto o dai materiali contenenti amianto nel luogo di lavoro deve essere ridotta al minimo e, in ogni caso, al di sotto del valore limite fissato dalla normativa vigente, ed in particolare:

- a) il numero dei lavoratori esposti o che possono essere esposti alla polvere proveniente dall'amianto o da materiali contenenti amianto deve essere limitato al numero più basso possibile;
- b) i processi lavorativi devono essere concepiti in modo da evitare di produrre polvere di amianto o, se ciò non è possibile, da evitare emissione di polvere di amianto nell'aria;
- c) tutti i locali e le attrezzature per il trattamento dell'amianto devono poter essere sottoposti a regolare pulizia e manutenzione;
- d) l'amianto o i materiali che rilasciano polvere di amianto o che contengono amianto devono essere stoccati e trasportati in appositi imballaggi chiusi;
- e) i rifiuti devono essere raccolti e rimossi dal luogo di lavoro il più presto possibile in appropriati imballaggi chiusi su cui sarà apposta un'etichettatura indicante che contengono amianto.

---

<sup>10</sup> In materia si faccia riferimento al d.lgs. 25 luglio 2006 n. 257 - "Attuazione della direttiva 2003/18/CE relativa alla protezione dei lavoratori dai rischi derivanti dall'esposizione all'amianto durante il lavoro".

Detti rifiuti devono essere successivamente trattati ai sensi della vigente normativa in materia di rifiuti pericolosi.

Sarà cura dell'Appaltatore segnalare nel piano di lavoro l'intero procedimento fino allo smaltimento definitivo delle macerie di demolizione contenenti amianto.

L'Appaltatore è produttore del rifiuto mediante azione demolitrice e deve quindi provvedere all'onere dello smaltimento corretto del rifiuto medesimo.

È impedito all'Appaltatore effettuare un deposito delle macerie contenenti amianto nella zona delimitata del cantiere ed in altra zona di proprietà del Committente. L'eventuale stoccaggio temporaneo del materiale contenente amianto dovrà essere segnalato nel piano di lavoro ed il luogo di accoglimento del materiale stesso sarà allo scopo predisposto.

È cura dell'Appaltatore verificare prima della demolizione del manufatto che non siano presenti all'interno del medesimo quantità qualsiasi di amianto floccato o manufatti di qualsivoglia natura contenenti amianto. Tali manufatti, qualora presenti, saranno considerati come rifiuto a cui l'Appaltatore deve provvedere secondo le modalità previste dalla legislazione vigente in materia, alla stessa stregua dei materiali facenti parte dell'immobile. La demolizione parziale o totale non potrà essere iniziata prima dell'avvenuto smaltimento di questi rifiuti.

L'Appaltatore deve organizzarsi affinché la procedura di sicurezza sia circoscritta alle sole fasi in cui viene trattato materiale contenente amianto.

L'Appaltatore è inoltre tenuto ad adottare le misure appropriate affinché i luoghi in cui si svolgono tali attività siano confinati e segnalati e siano rispettate tutte le prescrizioni di cui alla vigente normativa e al piano di lavoro redatto e consegnato agli organi competenti.

Al fine di garantire il rispetto del valore limite di esposizione fissato dalla normativa vigente (0,1 fibre per centimetro cubo di aria) e in funzione dei risultati della valutazione iniziale dei rischi, l'Appaltatore è tenuto ad effettuare misurazioni periodiche della concentrazione di fibre di amianto nell'aria e riportarne i risultati nel Documento di Valutazione dei Rischi e nel Piano Operativo di Sicurezza.

Qualora tale valore limite fosse superato, l'Appaltatore è tenuto ad adottare tutte le misure organizzative necessarie all'eliminazione del rischio e a dotare i propri lavoratori di idonei dispositivi di protezione individuale.

Sarà cura dell'Appaltatore provvedere al termine della bonifica a consegnare certificato di collaudo e riconsegna dei locali bonificati. Qualora l'intervento di bonifica da amianto non abbia esito positivo la Stazione appaltante avrà diritto a far subentrare l'Appaltatore specializzato di propria fiducia con l'obiettivo di ripristinare il livello di inquinamento di fondo previsto dalla legislazione vigente. L'importo di tale intervento sarà a carico dell'Appaltatore.

#### *Parti strutturali in elevazione, orizzontali e verticali*

Per parti strutturali in elevazione si intendono le strutture portanti fuori terra dell'edificio o del manufatto oggetto di demolizione, siano esse orizzontali o verticali.

La demolizione di queste parti dovrà avvenire a cura dell'Appaltatore una volta verificata la massima demolizione effettuabile di parti interne o esterne prive di funzione strutturale.

Tale operazione ha lo scopo di alleggerire quanto più possibile la parte strutturale del carico che su di essa grava.

L'Appaltatore dovrà provvedere a puntellamenti, sbadacchiature ed altri accorgimenti come ponteggi, castelli, ecc. per la demolizione dei solai.

È cura dell'Appaltatore valutare il più idoneo strumento di demolizione delle parti strutturali tenendo in considerazione la relazione con l'intorno e gli agenti di rischio da quest'azione conseguenti.

In caso di contatto strutturale della parte portante orizzontale o verticale dell'edificio o del manufatto oggetto dell'intervento di demolizione con altri attigui che devono essere salvaguardati sarà cura dell'Appaltatore chiedere ed ottenere lo sgombero integrale degli occupanti tali edifici o manufatti limitrofi.

L'Appaltatore curerà sotto la propria responsabilità ogni intervento utile a desolidarizzare le parti strutturali in aderenza con altri fabbricati intervenendo, qualora utile a suo giudizio, anche con il preventivo taglio dei punti di contatto.

Prima della demolizione di parti strutturali in edifici che sono inseriti a contatto con altri sarà cura dell'Appaltatore testimoniare e accertarsi dello stato di integrità dei fabbricati aderenti, anche attraverso

documentazione fotografica ed ogni altra attestazione che sia rivolta ad accertare lo stato degli stessi prima dell'intervento di demolizione.

#### *Parti strutturali interrato, palificazioni e tiranti*

Per parti strutturali interrato si intendono le palificazioni o le fondazioni in profondità, i diaframmi, le sottofondazioni, le fondazioni e le strutture portanti in elevazione che non fuoriescono dalla quota media del piano di campagna.

La demolizione di tali parti d'opera, ove prevista, deve essere svolta a cura dell'appaltatore previa demolizione delle strutture portanti in elevazioni su di queste gravanti.

L'Appaltatore dovrà provvedere a puntellamenti, sbadacchiature ed altri accorgimenti come ponteggi, castelli, ecc. per la demolizione delle parti interrato in generale.

La demolizione parziale o integrale delle parti strutturali interrato deve essere effettuata previa verifica da parte dell'Appaltatore della desolidarizzazione delle stesse da parti di fondazione o di strutture collegate con gli edifici o con i manufatti confinanti.

In presenza di un regime di falda sotterranea presente a livello superficiale, o comunque interferente con le escavazioni destinate alla demolizione parziale o totale delle fondazioni è a cura dell'Appaltatore che deve essere posto in essere un adeguato sistema di captazione temporanea di dette falde allo scopo di evitare ogni azione di disturbo e/o inquinamento della falda sotterranea e permettere l'azione di scavo senza l'intervento dell'agente di rischio determinato dalla presenza di sortumi o accrescimenti del livello superficiale delle acque.

La demolizione parziale o totale delle parti strutturali interrato prevede il corrispondente riempimento con materiale dichiarato dall'Appaltatore e la formazione di uno o più pozzi di ispezione della consistenza del materiale impiegato, secondo le indicazioni ricevute dal progettista.

La demolizione di palificazioni o tiranti interrati sarà posta in essere a cura dell'Appaltatore dopo che il progettista abilitato di fiducia della medesima avrà valutato e redatto una apposita valutazione dei rischi e delle conseguenze derivanti da questa azione.

Qualora tale azione lo richieda, dovrà essere coinvolto a cura dell'Appaltatore un geologo abilitato allo scopo di estendere la valutazione dei rischi alle problematiche di dinamiche delle terre ed alle specifiche della tettonica compromessa da quest'azione.

#### *Fognature*

Per fognature si intendono le condotte coperte o a vista atte alla raccolta ed al convogliamento delle acque nere di scarico civili e industriali presenti sulla rete privata interna al confine di proprietà dell'unità immobiliare o dell'insieme di unità immobiliari oggetto della demolizione parziale o totale.

L'Appaltatore dovrà provvedere a puntellamenti, sbadacchiature ed altri accorgimenti come ponteggi, castelli, ecc. per la demolizione delle fognature.

Tale demolizione deve essere svolta dall'Appaltatore dopo aver verificato la chiusura del punto di contatto della fognatura con la rete urbana pubblica, allo scopo di evitare che macerie o altri frammenti della demolizione possano occludere tali condotte.

Le operazioni di demolizione delle condotte di scarico devono altresì avvenire con l'osservanza da parte dell'Appaltatore delle norme di protezione ambientali e degli operatori di cantieri per quanto riguarda la possibilità di inalazione di biogas o miasmi dannosi o tossici per la salute umana.

Le macerie della demolizione delle fognature saranno allontanate dal cantiere senza che i materiali da queste derivanti possano sostare nei pressi dei cantieri neanche per uno stoccaggio temporaneo non previsto e comunicato per tempo al Committente.

La demolizione parziale delle fognature deve essere effettuata a cura dell'Appaltatore con la precauzione di apporre sezionatori sulla stessa condotta sia a monte che a valle della medesima allo scopo di confinare l'ambito operativo ed impedire inopportune interferenze.

La verifica della presenza di materiali reflui presenti nella condotta o nelle fosse intermedie di raccolta classificabili come rifiuti speciali o tossico nocivi deve essere effettuata a cura dell'Appaltatore che provvederà

di conseguenza allo smaltimento dei medesimi attraverso la procedura prevista in merito dalla legislazione vigente.

#### *Muri di sostegno e massicciate varie*

Per muri di sostegno e massicciate varie si intendono manufatti artificiali atti a sostenere lo scivolamento naturale delle terre, siano essi manufatti agenti a gravità o a sbalzo o per reggimentazione trattenuta tramite tiranti interrati.

L'Appaltatore dovrà provvedere a puntellamenti, sbadacchiature ed altri accorgimenti come ponteggi, castelli, ecc. per la demolizione dei muri di sostegno e delle massicciate in genere.

La demolizione di tali manufatti richiede che l'Appaltatore definisca in merito una valutazione dei rischi determinata dalle reazioni della tettonica interferente con l'azione di trattenimento posta in essere dalla presenza del manufatto. Tale relazione deve essere posta in essere da tecnico geologo abilitato o da geotecnico di fiducia dell'appaltatore medesimo.

Qualora l'operazione coinvolga, anche solo in ipotesi di relazione dei rischi, porzioni di terreno poste al di fuori dei confini della proprietà della Stazione appaltante, sarà cura dell'Appaltatore verificare la disponibilità dei confinanti pubblici e privati a sgomberare dal transito e da ogni possibile conseguenza alle persone ed alle cose l'ambito di possibile pertinenza del movimento di terra.

In materia si fa riferimento in generale alle disposizioni del d.lgs. 81/08.

## **TITOLO III - PRESCRIZIONI TECNICHE PER L'ESECUZIONE DI NOLI E TRASPORTI**

### **Art. X - Opere provvisoriai**

Le opere provvisoriai, gli apprestamenti e le attrezzature atti a garantire, per tutta la durata dei lavori, la prevenzione degli infortuni e la tutela della salute dei lavoratori sono oggetto di specifico computo metrico valutato a corpo e non soggetto a ribasso d'asta.

Le principali norme riguardanti i ponteggi e le impalcature, i ponteggi metallici fissi, i ponteggi mobili, ecc., sono contenute nel d.lgs. 81/08, nel d.lgs. 235/03, nonché nel regolamento sui contenuti minimi dei piani di sicurezza nei cantieri edili di cui al DPR 222/03.

### **Art. XI - Noleggi**

I noli devono essere espressamente richiesti, con ordine di servizio, dalla Direzione dei Lavori e sono retribuibili solo se non sono compresi nei prezzi delle opere e/o delle prestazioni.

Le macchine ed attrezzi dati a noleggio devono essere in perfetto stato di esercizio ed essere provvisti di tutti gli accessori necessari per il loro funzionamento. Sono a carico esclusivo dell'Impresa la manutenzione degli attrezzi e delle macchine affinché siano in costante efficienza.

Il nolo si considera per il solo tempo effettivo, ad ora o a giornata di otto ore, dal momento in cui l'oggetto noleggiato viene messo a disposizione del committente, fino al momento in cui il nolo giunge al termine del periodo per cui è stato richiesto.

Nel prezzo sono compresi: i trasporti dal luogo di provenienza al cantiere e viceversa, il montaggio e lo smontaggio, la manodopera, i combustibili, i lubrificanti, i materiali di consumo, l'energia elettrica, lo sfrido e tutto quanto occorre per il funzionamento dei mezzi.

I prezzi dei noli comprendono le spese generali e l'utile dell'imprenditore.

Per il noleggio dei carri e degli autocarri verrà corrisposto soltanto il prezzo per le ore di effettivo lavoro, rimanendo escluso ogni compenso per qualsiasi altra causa o perditempo.

### **Art. XII - Trasporti**

Il trasporto è compensato a metro cubo di materiale trasportato, oppure come nolo orario di automezzo funzionante.

Se la dimensione del materiale da trasportare è inferiore alla portata utile dell'automezzo richiesto a nolo, non si prevedono riduzioni di prezzo.

Nei prezzi di trasporto è compresa la fornitura dei materiali di consumo e la manodopera del conducente.

## **TITOLO IV - PRESCRIZIONI SU QUALITÀ E PROVENIENZA DEI MATERIALI**

### **Art. XIII - Materie prime**

#### *Materiali in genere*

I materiali in genere occorrenti per la costruzione delle opere proverranno da quelle località che l'Impresa riterrà di sua convenienza, purché ad insindacabile giudizio della Direzione dei Lavori, siano riconosciuti della migliore qualità e rispondano ai requisiti appresso indicati.

#### *Acqua, calci aeree, calci idrauliche, leganti cementizi, pozzolane, gesso*

L'acqua dovrà essere dolce, limpida, priva di materie terrose, priva di sali (particolarmente solfati e cloruri) in percentuali dannose e non essere aggressiva. Nel caso in cui si rendesse necessario, dovrà essere trattata per permettere un grado di purità adatta all'intervento da eseguire, oppure additivata per evitare l'insorgere di reazioni chimico-fisiche con produzione di sostanze pericolose. In merito si faccia riferimento alla vigente normativa ed in particolare al D.M. 9 gennaio 1996.

Le calci aeree dovranno rispondere ai requisiti di accettazione vigenti al momento dell'esecuzione dei lavori. Le calci aeree si dividono in:

- calce grassa in zolle, di colore pressoché bianco, è il prodotto della cottura di calcari di adatta composizione morfologica e chimica;
- calce magra in zolle è il prodotto della cottura di calcari a morfologia e composizione chimica tali da non dare calci che raggiungano i requisiti richiesti per le calci di cui alla lettera a).
- calce idrata in polvere è il prodotto dello spegnimento completo delle calci predette, fatto dallo stabilimento produttore in modo da ottenerla in polvere fina e secca.

Si dicono calci aeree magnesiache quelle contenenti più del 20% di MgO. Per le calci aeree devono essere soddisfatte le seguenti limitazioni, nelle quali le quantità sono espresse percentualmente in peso:

CALCI AEREE		Contenuto in CaO + MgO	Contenuto in umidità	Contenuto in carboni e impurità
Calce grassa in zolle		94%		
Calce magra in zolle		94%		
Calce idrata in polvere	Fiore di calce	91%	3%	6%
	C. idrata da costruzione	82%	3%	6%

e devono rispondere ai seguenti requisiti fisico-meccanici:

CALCI AEREE	Rendimento in grassello	Residuo al vaglio da 900 maglie /cmq	Residuo al vaglio da 4900 maglie/cmq	Prova di stabilità di volume
Calce grassa in zolle	2,5 mc./tonn.			
Calce magra in zolle	1,5 mc./tonn.			
Calce idrata in polvere	fiore di calce	1%	5%	sì
	calce da costruzione	2%	15%	sì

La calce grassa in zolle dovrà provenire da calcari puri, essere recente, perfetta e di cottura uniforme, non bruciata né vitrea né lenta ad idratarsi. Infine sarà di qualità tale che, mescolata con la sola quantità di acqua dolce necessaria alla estinzione, si trasformi completamente in una pasta soda a grassello tenuissimo, senza lasciare residui maggiori del 5% dovuti a parti non bene decarburate, silicose od altrimenti inerti.

La calce viva in zolle al momento dell'estinzione dovrà essere perfettamente anidra; non sarà usata quella ridotta in polvere o sfiorita: si dovrà quindi preparare la calce viva nella quantità necessaria e conservarla in luoghi asciutti ed al riparo dall'umidità.

Dopo l'estinzione la calce dovrà conservarsi in apposite vasche impermeabili rivestite di tavole o di muratura, mantenendola coperta con uno strato di sabbia. La calce grassa destinata agli intonaci dovrà essere spenta almeno sei mesi prima dell'impiego; quella destinata alle murature da almeno 15 giorni. L'estinzione delle calce aeree in zolle sarà eseguita a bagnolo o con altro sistema idoneo, ma mai a getto.

Le calce idrauliche si dividono in:

- calce idraulica in zolle: prodotto della cottura di calcari argillosi di natura tale che il prodotto cotto risulti di facile spegnimento;
- calce idraulica e calce eminentemente idraulica naturale o artificiale in polvere: prodotti ottenuti con la cottura di marne naturali oppure di mescolanze intime ed omogenee di calcare e di materie argillose, e successivi spegnimento, macinazione e stagionatura;
- calce idraulica artificiale pozzolanica: miscela omogenea ottenuta dalla macinazione di pozzolana e calce aerea idratata;
- calce idraulica siderurgica: miscela omogenea ottenuta dalla macinazione di loppa basica di alto forno granulata e di calce aerea idratata.

L'uso della calce idrata dovrà essere preventivamente autorizzato dalla Direzione dei Lavori.

Per le calce idrauliche devono essere soddisfatte le seguenti limitazioni:

<b>Calci idrauliche</b>	<b>Perdita al fuoco</b>	<b>Contenuto in MgO</b>	<b>Contenuto in carbonati</b>	<b>Rapporto di costituzione</b>	<b>Contenuto in MnO</b>	<b>Residuo insolubile</b>
Calce idraulica naturale in zolle	10%	5%	10%			
Calce idraulica naturale o artificiale in polvere		5%	10%			
Calce eminentemente idraulica naturale o artificiale in polvere		5%	10%			
Calce idraulica artificiale pozzolanica in polvere		5%	10%	1,5%		
Calce idraulica artificiale siderurgica in polvere	5%	5%			5%	2,5%



Devono inoltre essere soddisfatti i seguenti requisiti fisico-meccanici:

<b>Calci idrauliche in polvere</b>	<b>Resistenze meccaniche su malta normale battuta 1:3 tolleranza del 10%</b>		<b>Prova di stabilità volume</b>
	Resistenza a trazione dopo 28 giorni di stagionatura	Resistenza a compressione dopo 28 giorni di stagionatura	
Calce idraulica naturale o artificiale in polvere	5 Kg/cm <sup>2</sup>	10 Kg/cm <sup>2</sup>	sì
Calce eminentemente idraulica naturale o artificiale	10 Kg/cm <sup>2</sup>	100 Kg/cm <sup>2</sup>	sì
Calce idraulica artificiale pozzolanica	10 Kg/cm <sup>2</sup>	100 Kg/cm <sup>2</sup>	sì
Calce idraulica artificiale siderurgica	10 Kg/cm <sup>2</sup>	100 Kg/cm <sup>2</sup>	sì

È ammesso un contenuto di MgO superiore ai limiti purché rispondano alla prova di espansione in autoclave. Tutte le calci idrauliche in polvere devono:

- lasciare sul setaccio da 900 maglie/cm<sup>2</sup> un residuo percentuale in peso inferiore al 2% e sul setaccio da 4900 maglie/cm<sup>2</sup> un residuo inferiore al 20%;
- iniziare la presa fra le 2 e le 6 ore dal principio dell'impasto e averla già compiuta dalle 8 alle 48 ore del medesimo;
- essere di composizione omogenea, costante, e di buona stagionatura.

Dall'inizio dell'impasto i tempi di presa devono essere i seguenti:

- inizio presa: non prima di un'ora
- termine presa: non dopo 48 ore

I cementi, da impiegare in qualsiasi lavoro dovranno rispondere, per composizione, finezza di macinazione, qualità, presa, resistenza ed altro, alle norme di accettazione di cui alla normativa vigente. Per quanto riguarda composizione, specificazione e criteri di conformità per i cementi comuni, si faccia riferimento a quanto previsto dal D.M. 13 settembre 1993 che recepisce le norme unificate europee con le norme UNI ENV 197.

I cementi<sup>11</sup> si dividono in:

- cemento portland: prodotto ottenuto per macinazioni di clinker (consistente essenzialmente in silicati idraulici di calcio), con aggiunta di gesso o anidrite dosata nella quantità necessaria per regolarizzare il processo di idratazione;
- cemento pozzolanico: miscela omogenea ottenuta con la macinazione di clinker portland e di pozzolana o di altro materiale a comportamento pozzolanico, con la quantità di gesso o anidrite necessaria a regolarizzare il processo di idratazione;
- cemento d'alto forno: miscela omogenea ottenuta con la macinazione di clinker portland e di loppa basica granulata di alto forno, con la quantità di gesso o anidrite necessaria per regolarizzare il

<sup>11</sup> D.M. pubblici 9 gennaio 1996: norme tecniche per il calcolo, l'esecuzione ed il collaudo delle strutture in cemento armato, normale e precompresso e delle strutture metalliche e UNI EN 1992-1-1/05: Eurocodice 2 - Progettazione delle strutture in calcestruzzo.

processo di idratazione.

- cemento alluminoso: prodotto ottenuto con la macinazione di clinker costituito essenzialmente da alluminati idraulici di calcio.
- cementi per sbarramenti di ritenuta: cementi normali, di cui alla lettera A, i quali abbiano i particolari valori minimi di resistenza alla compressione fissati con decreto ministeriale.

Per agglomeranti cementizi si intendono i leganti idraulici che presentano resistenze fisiche inferiori o requisiti chimici diversi da quelli che verranno stabiliti per i cementi normali. Essi si dividono in agglomerati cementizi a lenta presa e a rapida presa.

Gli agglomerati cementizi in polvere non devono lasciare, sullo staccio<sup>12</sup> formato con tela metallica unificata avente apertura di maglie 0,18 (0,18 UNI 2331/80), un residuo superiore al 2%; i cementi normali ed alluminosi non devono lasciare un residuo superiore al 10% sullo staccio formato con tela metallica unificata avente apertura di maglia 0,09 (0,09 UNI 2331/80).

Il cemento deve essere esclusivamente a lenta presa e rispondere ai requisiti di accettazione prescritti nelle norme per i leganti idraulici in vigore all'inizio della costruzione. Per lavori speciali il cemento può essere assoggettato a prove supplementari.

Il costruttore ha l'obbligo della buona conservazione del cemento che non debba impiegarsi immediatamente nei lavori, curando tra l'altro che i locali, nei quali esso viene depositato, siano asciutti e ben ventilati. L'impiego di cemento giacente da lungo tempo in cantiere deve essere autorizzato dal Direttore dei Lavori sotto la sua responsabilità.

La dosatura di cemento per getti armati dev'essere non inferiore a 300 kg per mc di miscuglio secco di materia inerte (sabbia e ghiaia o pietrisco); per il cemento alluminoso la dosatura minima può essere di 250 kg per mc. In ogni caso occorre proporzionare il miscuglio di cemento e materie inerti in modo da ottenere la massima compattezza. Il preventivo controllo si deve di regola eseguire con analisi granulometrica o con misura diretta dei vuoti mediante acqua o con prove preliminari su travetti o su cubi.

I cementi normali e per sbarramenti di ritenuta, utilizzati per confezionare il conglomerato cementizio normale, armato e precompresso, devono essere previamente controllati e certificati secondo procedure di cui al regolamento C.N.R. - I.C.I.T.E. del "Servizio di controllo e certificazione dei cementi", allegato al decreto 9 marzo 1988 n. 126. I cementi, saggiati su malta normale, debbono avere i seguenti limiti minimi di resistenza meccanica, con tolleranza del 5%:

<b>Cementi normali e ad alta resistenza</b>	<b>Resistenza a flessione</b>				<b>Resistenza a compressione</b>				
	Dopo 24 ore Kg/cm <sup>2</sup>	Dopo 3 giorni Kg/cm <sup>2</sup>	Dopo 7 giorni Kg/cm <sup>2</sup>	Dopo 28 giorni Kg/cm <sup>2</sup>	Dopo 24 ore Kg/cm <sup>2</sup>	Dopo 3 giorni Kg/cm <sup>2</sup>	Dopo 7 giorni Kg/cm <sup>2</sup>	Dopo 28 giorni Kg/cm <sup>2</sup>	Dopo 90 giorni Kg/cm <sup>2</sup>
Normale	-	-	40	60	-	-	175	325	-
Ad alta resistenza	-	40	60	70	-	175	325	425	-
Ad alta resistenza e rapido indurimento	40	60	-	80	175	325	-	525	-
Cemento alluminoso	175	60	-	80	175	325	-	525	-
Cementi per sbarramenti di ritenuta	-	-	-	-	-	-	-	225	350

<sup>12</sup> UNI 2331-2:1980 Tele metalliche per vagliatura. Tele a maglia per stacci di controllo.

I cementi devono soddisfare i seguenti requisiti nei quali le quantità sono espresse percentualmente in peso:

<b>Cementi normali e ad alta resistenza e cementi per sbarramenti di tenuta</b>		<b>Perdite a al fuoco</b>	<b>Residuo insolubile.</b>	<b>Cont. di SO<sup>3</sup></b>	<b>Cont. di MgO</b>	<b>Saggio pozzolanicità</b>	<b>Cont. di zolfo da solfuri</b>	<b>Cont. di Al<sub>2</sub>O<sub>3</sub></b>
Portland	Normale	< 5	< 3	< 3,5	< 4	---	---	---
	Ad alta resistenza	<5	< 3	< 4	< 4	---	---	---
	Ad alta resistenza e rapido indurimento	< 5	< 3	< 4	< 4	---	---	---
Pozzolanico	Normale	< 7	< 16	< 3,5	< 3 *	Sì	---	---
	Ad alta resistenza	< 7	< 16	< 4	< 3 *	Sì	---	---
	Ad alta resistenza e rapido indurimento	< 7	< 16	< 4	< 3 *	Sì	---	---
D'altoforno	Normale	< 5	< 3	< 3,5	< 7**	---	< 2	---
	Ad alta resistenza	< 5	< 3	< 4	< 7**	---	< 2	---
	Ad alta resistenza e rapido indurimento	< 5	< 3	< 4	< 7**	---	< 2	---
Cemento alluminoso	Normale	< 5	< 3	< 3	< 3	---	< 2	< 35
	Ad alta resistenza	< 5	< 3	< 3	< 3	---	< 2	< 35
	Ad alta resistenza e rapido indurimento	< 5	< 3	< 3	< 3	---	< 2	< 35
Agglomerato cementizio		---	---	< 3,5	< 4	---	---	---

[\*] Solubile in HC1

[\*\*] È ammesso per il cemento d'alto forno anche un contenuto di MgO superiore al 7%, purché detto cemento risponda alla prova di indeformabilità in autoclave (v. art. 4, comma 2°). Il clinker di cemento portland impiegato deve naturalmente corrispondere come composizione a quella definita per il cemento Portland.

I cementi d'altoforno contenenti più del 7% di MgO non debbono dare alla prova di espansione in autoclave una dilatazione superiore a 0,50%.

Dall'inizio dell'impasto i tempi di presa debbono essere i seguenti:

	<b>INIZIO PRESA</b>	<b>TERMINE PRESA</b>
cementi normali e ad alta resistenza	non prima di 30 minuti	non dopo 12 ore
cemento alluminoso	non prima di 30 minuti	non dopo 10 ore
cementi per sbarramenti di ritenuta	non prima di 45 minuti	non dopo 12 ore
agglomerati cementizi a lenta presa	non prima di 45 minuti	non dopo 12 ore
agglomerati cementizi a rapida presa	almeno un minuto	al più 30 minuti

--	--	--

Il D.M. 13 settembre 1993 fissa la corrispondenza tra le denominazioni dei cementi di cui alla norma UNI EN 197-1/07 e quelli indicati nelle norme italiane previgenti.

<b>ENV 197/1</b>	<b>Norme italiane (art. 2, legge n. 595/1965 e D.M. attuativi)</b>
Cemento Portland (CEM I)	Cemento Portland
Cementi Portland compositi (CEM II/A-S; CEM II/A-D; CEM II/A-P; CEM II/A-Q; CEM II/A-V; CEM II/A-W; CEM II/A-T; CEM II/A-L; CEM II/B-L; CEM II/A-M)	
Cemento d'altoforno (CEM III/A; CEM III/B; CEM III/C)	Cemento d'altoforno
Cemento Portland composito (CEM II/B-S)	
Cemento pozzolanico (CEM IV/A; CEM IV/B)	Cemento pozzolanico
Cemento Portland alla pozzolana (CEM II/B-P; CEM II/B-Q)	
Cemento Portland alle ceneri volanti (CEM II/B-V; CEM II/B-W)	
Cemento Portland allo scisto calcinato (CEM II/B-T)	
Cemento Portland composito (CEM II/B-M)	Cemento d'altoforno [*] Cemento pozzolanico [*] Cemento Portland [*]
Cemento composito (CEM V/A; CEM V/B)	Cemento d'altoforno [*] Cemento pozzolanico [*]

[\*] In funzione della composizione del cemento.

I cementi, gli agglomeranti cementizi e le calci idrauliche in polvere debbono essere forniti o:

- in sacchi sigillati;
- in imballaggi speciali a chiusura automatica a valvola che non possono essere aperti senza lacerazione;
- alla rinfusa.

Se i leganti idraulici sono forniti in sacchi sigillati essi dovranno essere del peso di 50 chilogrammi chiusi con legame munito di sigillo. Il sigillo deve portare impresso in modo indelebile il nome della ditta fabbricante e del relativo stabilimento nonché la specie del legante.

Deve essere inoltre fissato al sacco, a mezzo del sigillo, un cartellino resistente sul quale saranno indicati con caratteri a stampa chiari e indelebili:

- la qualità del legante;
- lo stabilimento produttore;
- la quantità d'acqua per la malta normale;
- le resistenze minime a trazione e a compressione dopo 28 giorni di stagionatura dei provini.

Se i leganti sono forniti in imballaggi speciali a chiusura automatica a valvola che non possono essere aperti senza lacerazione, le indicazioni di cui sopra debbono essere stampate a grandi caratteri sugli imballaggi stessi.

I sacchi debbono essere in perfetto stato di conservazione; se l'imballaggio fosse comunque manomesso o il prodotto avariato, la merce può essere rifiutata.

Se i leganti sono forniti alla rinfusa, la provenienza e la qualità degli stessi dovranno essere dichiarate con documenti di accompagnamento della merce.

Le calce idrauliche naturali, in zolle, quando non possono essere caricate per la spedizione subito dopo l'estrazione dai forni, debbono essere conservate in locali chiusi o in sili al riparo degli agenti atmosferici. Il trasporto in cantiere deve eseguirsi al riparo dalla pioggia o dall'umidità.

Le pozzolane saranno ricavate da strati depurati da cappellaccio ed esenti da sostanze eterogenee o di parti inerti: qualunque sia la provenienza dovranno rispondere a tutti i requisiti prescritti dalla normativa vigente.

Agli effetti del suddetto decreto si intendono per pozzolane tutti quei materiali di origine vulcanica che impastati intimamente con calce danno malte capaci di far presa e di indurire anche sott'acqua e che presentano un residuo non superiore al 40% ad un attacco acido basico. Si considerano materiali a comportamento pozzolanico tutti quelli che, pur non essendo di origine vulcanica, rispondono alle condizioni della precedente definizione.

Agli effetti delle presenti norme si dividono in pozzolane energiche e pozzolane di debole energia.

Le pozzolane ed i materiali a comportamento pozzolanico devono dar luogo alle seguenti resistenze con la tolleranza del 10%.

	<b>Resistenza a trazione (su malta normale) dopo 28 gg.:</b>	<b>Resistenza a pressione (su malta normale) dopo 28 gg.:</b>	<b>Composizione della malta normale</b>
POZZOLANE ENERGHICHE	5 Kg/cm <sup>2</sup>	25 Kg/cm <sup>2</sup>	- tre parti in peso del materiale da provare - una parte in peso di calce normale Dopo 7 giorni di stagionatura in ambiente umido non deve lasciare penetrare più di mm 7 l'ago di Vicat del peso di kg 1 lasciato cadere una sola volta dall'altezza di mm 30.
POZZOLANE DI DEBOLE ENERGIA	3 Kg/cm <sup>2</sup>	12 Kg/cm <sup>2</sup>	- tre parti in peso di pozzolana - una parte in peso di calce normale Dopo 7 giorni di stagionatura in ambiente umido non deve lasciare penetrare più di mm 10 l'ago di Vicat del peso di kg 1 lasciato cadere una sola volta dall'altezza di mm 30.

La pozzolana ed i materiali a comportamento pozzolanico devono essere scevri da sostanze eterogenee. La dimensione dei grani della pozzolana e dei materiali a comportamento pozzolanico non deve superare 5 mm.

Il gesso dovrà essere di recente cottura, perfettamente asciutto, di fine macinazione in modo da non lasciare residui sullo staccio di 56 maglie a centimetro quadrato, scevro da materie eterogenee e senza parti alterate per estinzione spontanea. Il gesso dovrà essere conservato in locali coperti e ben riparati dall'umidità.

L'uso di esso dovrà essere preventivamente autorizzato dalla Direzione dei Lavori.

I gessi si dividono in:

<b>Tipo</b>	<b>Durezza massima</b>	<b>Resistenza alla trazione (dopo tre giorni)</b>	<b>Resistenza alla compressione (dopo tre giorni)</b>
Gesso comune	60% di acqua in volume	15 kg/cm <sup>2</sup>	-
Gesso da stucco	60% di acqua in volume	20 kg/ cm <sup>2</sup>	40 kg/ cm <sup>2</sup>
Gesso da forma (scagliola)	70% di acqua in volume	20 kg/ cm <sup>2</sup>	40 kg/ cm <sup>2</sup>

Gli inerti, naturali o di frantumazione, devono essere costituiti da elementi non gelivi e non friabili, privi di sostanze organiche, limose ed argillose, di gesso, ecc., in proporzioni nocive all'indurimento del conglomerato od alla conservazione delle armature.

Gli inerti, quando non espressamente stabilito, possono provenire da cava in acqua o da fiume, a seconda della località dove si eseguono i lavori ed in rapporto alle preferenze di approvvigionamento: in ogni caso dovranno essere privi di sostanze organiche, impurità ed elementi eterogenei.

Gli aggregati devono essere disposti lungo una corretta curva granulometrica, per assicurare il massimo riempimento dei vuoti interstiziali.

Tra le caratteristiche chimico-fisiche degli aggregati occorre considerare anche il contenuto percentuale di acqua, per una corretta definizione del rapporto a/c, ed i valori di peso specifico assoluto per il calcolo della miscela d'impasto. La granulometria inoltre dovrà essere studiata scegliendo il diametro massimo in funzione della sezione minima del getto, della distanza minima tra i ferri d'armatura e dello spessore del copriferro.

La ghiaia o il pietrisco devono avere dimensioni massime commisurate alle caratteristiche geometriche della carpenteria del getto ed all'ingombro delle armature.

Gli inerti normali sono, solitamente, forniti sciolti; quelli speciali possono essere forniti sciolti, in sacchi o in autocisterne. Entrambi vengono misurati a metro cubo di materiale assestato su automezzi per forniture di un certo rilievo, oppure a secchie, di capacità convenzionale pari ad 1/100 di metro cubo nel caso di minimi quantitativi.

La sabbia naturale o artificiale dovrà risultare bene assortita in grossezza, sarà pulitissima, non avrà tracce di sali, di sostanze terrose, limacciose, fibre organiche, sostanze friabili in genere e sarà costituita di grani resistenti, non provenienti da roccia decomposta o gessosa.

Essa deve essere scricchiolante alla mano, non lasciare traccia di sporco, non contenere materie organiche, melmose o comunque dannose; deve essere lavata ad una o più riprese con acqua dolce, qualora ciò sia necessario, per eliminare materie nocive e sostanze eterogenee.

Le dimensioni dei grani costituenti la sabbia dovranno essere tali da passare attraverso un vaglio di fori circolari del diametro:

- di 2 mm se si tratta di lavori di murature in genere;
- di 1 mm se si tratta degli strati grezzi di intonaci e di murature di paramento;
- di ½ mm se si tratta di colla per intonaci e per murature di paramento.

La sabbia normale è una sabbia silicea, composita, a granuli tondeggianti, d'origine naturale proveniente dal lago di Massaciuccoli in territorio di Torre del Lago, la cui distribuzione granulometrica deve essere contenuta nel fuso granulometrico individuato dalla tabella seguente:

<b>Designazione della tela</b>	<b>Luce netta (in mm)</b>	<b>Residuo cumulativo (percentuale in peso)</b>
2,00 UNI 2331	2,00	0
1,70 UNI 2331	1,70	5 ± 5
1,00 UNI 2331	1,00	33 ± 5
0,50 UNI 2331	0,50	67 ± 5
0,15 UNI 2331	0,15	88 ± 5
0,08 UNI 2331	0,08	98 ± 2

Per ogni partita di sabbia normale, il controllo granulometrico deve essere effettuato su un campione di 100 g.

L'operazione di staccatura va eseguita a secco su materiale essiccato ed ha termine quando la quantità di sabbia che attraversa in un minuto qualsiasi setaccio risulta inferiore a 0,5 g.

Per la qualità di ghiaie e pietrischi da impiegarsi nella formazione dei calcestruzzi valgono le stesse norme prescritte per le sabbie.

La ghiaia deve essere ad elementi puliti di materiale calcareo o siliceo, bene assortita, formata da elementi resistenti e non gelivi, scevra da sostanze estranee, da parti friabili, terrose, organiche o comunque dannose.

La ghiaia deve essere lavata con acqua dolce, qualora ciò sia necessario per eliminare le materie nocive.

Qualora invece della ghiaia si adoperi pietrisco questo deve provenire dalla frantumazione di roccia compatta, durissima, silicea o calcarea pura e di alta resistenza alle sollecitazioni meccaniche, esente da materie terrose, sabbiose e, comunque, eterogenee, non gessosa né geliva, non deve contenere impurità né materie pulverulenti, deve essere costituito da elementi, le cui dimensioni soddisfino alle condizioni indicate per la ghiaia.

Il pietrisco dev'essere lavato con acqua dolce qualora ciò sia necessario per eliminare materie nocive.

Le dimensioni degli elementi costituenti ghiaie e pietrischi dovranno essere tali da passare attraverso un vaglio di fori circolari del diametro:

- di 5 cm se si tratta di lavori di fondazione o di elevazione, muri di sostegno, piedritti, rivestimenti di scarpe e simili;
- di 4 cm se si tratta di volti di getto;
- di 3 cm se si tratta di cappe di volti o di lavori in cemento armato od a pareti sottili.

Gli elementi più piccoli delle ghiaie e dei pietrischi non devono passare in un vaglio a maglie rotonde in un centimetro di diametro, salvo quando vanno impiegati in cappe di volti od in lavori in cemento armato ed a pareti sottili, nei quali casi sono ammessi anche elementi più piccoli.

Se il cemento adoperato è alluminoso, è consentito anche l'uso di roccia gessosa, quando l'approvvigionamento d'altro tipo risulti particolarmente difficile e si tratti di roccia compatta, non geliva e di resistenza accertata.

La pomice dovrà presentare struttura granulare a cavità chiuse, con superfici scabre, dovrà essere asciutta, scevra da sostanze organiche, da polvere o da altri elementi estranei. Il peso specifico apparente medio della pomice non dovrà essere superiore a 660 kg/m<sup>3</sup>.

La perlite espansa si presenta sotto forma di granulato, con grani di dimensioni variabile da 0 a 5 mm di diametro, completamente esente da polvere o da altre sostanze estranee e dovrà essere incombustibile ed imputrescibile. Il peso specifico apparente della perlite espansa è compreso tra i 60 ed i 120 kg/m<sup>3</sup>.

La vermiculite espansa si presenta sotto forma di granulato, con grani di dimensioni variabile da 0 a 12 mm di diametro, completamente esente da ogni tipo d'impurità e dovrà essere incombustibile ed imputrescibile.

Il peso specifico apparente della vermiculite espansa è compreso tra i 70 ed i 110 kg/m<sup>3</sup> a seconda della granulometria.

Il polistirene espanso si presenta sotto forma di granulato, con grani di dimensioni variabile da 2 a 6 mm di diametro, completamente esente da ogni sostanza estranea e dovrà essere inattaccabile da muffe, batteri, insetti e resistere all'invecchiamento. Il peso specifico apparente del polistirene espanso è compreso tra i 10 ed i 12 kg/m<sup>3</sup> a seconda della granulometria.

L'argilla espansa si presenta sotto forma di granulato, con grani a struttura interna cellulare chiusa e vetrificata, con una dura e resistente scorza esterna. In base alla circolare n. 252 AA.GG./S.T.C. del 15 ottobre 1996, per granuli di argilla espansa e scisti di argilla espansa, si richiede:

- nel caso di argilla espansa: superficie a struttura prevalentemente chiusa, con esclusione di frazioni granulometriche ottenute per frantumazione successiva alla cottura;
- nel caso di scisti espansi: struttura non sfaldabile con esclusione di elementi frantumati come sopra indicato.

Ogni granulo, di colore bruno, deve avere forma rotondeggiante ed essere privo di materiali attivi, organici o combustibili; deve essere inattaccabile da acidi ed alcali concentrati, e deve conservare le sue qualità in un largo intervallo di temperatura. I granuli devono galleggiare sull'acqua senza assorbirla.

Il peso specifico dell'argilla espansa è compreso tra i 350 ed i 530 kg/m<sup>3</sup> a seconda della granulometria.

#### *Pietre naturali e marmi*

- a) Pietre naturali. - Le pietre naturali da impiegarsi nelle murature e per qualsiasi altro lavoro, dovranno essere a grana compatta e ripulite da cappellaccio, esenti da piani di sfaldamento, da screpolature, peli, venature e scovre di sostanze estranee; dovranno avere dimensioni adatte al particolare loro impiego, offrire una resistenza proporzionata all'entità della sollecitazione cui saranno soggette, e devono essere efficacemente aderenti alle malte. Saranno, pertanto, assolutamente escluse le pietre marnose e quelle alterabili all'azione degli agenti atmosferici e dell'acqua corrente.

Le pietre da taglio oltre a possedere i requisiti ed i caratteri generali sopra indicati, dovranno avere struttura uniforme, essere prive di fenditure, cavità e litoclasti, essere sonore alla percussione e di perfetta lavorabilità.

Il tufo dovrà essere di struttura litoide, compatto ed uniforme, escludendo quello pomicioso e facilmente friabile.

L'ardesia in lastre per la copertura dovrà essere di prima scelta e di spessore uniforme; le lastre dovranno essere sonore, di superficie piuttosto rugosa, ed esenti da inclusioni e venature.

- b) Pietra da taglio - La pietra da taglio da impiegare nelle costruzioni dovrà presentare la forma e le dimensioni di progetto, ed essere lavorata, secondo le prescrizioni che verranno impartite dalla Direzione dei Lavori all'atto dell'esecuzione, nei seguenti modi:

- a grana grossa, se lavorata semplicemente con la punta grossa senza fare uso della martellina per lavorare le facce viste, né dello scalpello per ricavarne spigoli netti;
- a grana ordinaria, se le facce viste saranno lavorate con la martellina a denti larghi;
- a grana mezza fina, se le facce predette saranno lavorate con la martellina a denti mezzani;
- a grana fina, se le facce predette saranno lavorate con la martellina a denti finissimi.

In tutte le lavorazioni, esclusa quella a grana grossa, le facce esterne di ciascun concio della pietra da taglio dovranno avere gli spigoli vivi e ben cesellati per modo che il giunto fra concio e concio non superi la larghezza di 5 mm per la pietra a grana ordinaria e di 3 mm per le altre.

Qualunque sia il genere di lavorazione delle facce viste, i letti di posa e le facce di congiunzione dovranno essere ridotti a perfetto piano e lavorati a grana fina. Non saranno tollerate né smussature agli spigoli, né cavità nelle facce, né stuccature in mastice o rattoppi. La pietra da taglio che presentasse tali difetti verrà rifiutata e l'Impresa dovrà sostituirla immediatamente, anche se le scheggiature o gli ammacchi si verificassero dopo il momento della posa in opera fino al momento del collaudo.

- c) Marmi - I marmi dovranno essere della migliore qualità, perfettamente sani, senza scaglie, brecce, vene, spaccature, nodi, peli o altri difetti che ne infirmino l'omogeneità e la solidità.

Non saranno tollerate stuccature, tasselli, rotture, scheggiature. I marmi colorati devono presentare in tutti i pezzi le precise tinte e venature caratteristiche della specie prescelta.



Le opere in marmo dovranno avere quella perfetta lavorazione che è richiesta dall'opera stessa, con congiunzioni senza risalti e piani perfetti.

Salvo contraria disposizione, i marmi dovranno essere, di norma, lavorati in tutte le facce viste a pelle liscia, arrotate e pomiciate. Potranno essere richiesti, quando la loro venatura si presti, con la superficie vista a spartito geometrico, a macchina aperta, a libro o comunque ciocata.

#### *Pietre artificiali*

La pietra artificiale, ad imitazione della pietra naturale, sarà costituita da conglomerato cementizio, formato con cementi adatti, sabbia silicea, ghiaio scelto sottile lavato, e graniglia della stessa pietra naturale che s'intende imitare. Il conglomerato così formato sarà gettato entro apposite casseforme, costipandolo poi mediante battitura a mano o pressione meccanica.

Il nucleo sarà dosato con almeno 3,5 q di cemento Portland per ogni m<sup>3</sup> di impasto e con almeno 4 q quando si tratti di elementi sottili, capitelli, targhe e simili. Le superfici in vista, che dovranno essere gettate contemporaneamente al nucleo interno, saranno costituite, per uno spessore di almeno 2 cm, da impasto più ricco formato da cemento bianco, graniglia di marmo, terre colorate e polvere della pietra naturale che si deve imitare.

Le stesse superfici saranno lavorate, dopo completo indurimento, in modo da presentare struttura identica per apparenza della grana, tinta e lavorazione, alla pietra naturale imitata. Inoltre la parte superficiale sarà gettata con dimensioni sovrabbondanti rispetto a quelle definitive; queste ultime saranno poi ricavate asportando materia per mezzo di utensili da scalpellino, essendo vietate in modo assoluto le stuccature, le tassellature ed in generale le aggiunte del materiale.

I getti saranno opportunamente armati con tondini di ferro e lo schema dell'armatura dovrà essere preventivamente approvato dalla Direzione dei Lavori.

Per la posa in opera dei getti sopra descritti valgono le stesse prescrizioni indicate per i marmi.

La dosatura e la stagionatura degli elementi di pietra artificiale devono essere tali che il conglomerato soddisfi le seguenti condizioni:

- inalterabilità agli agenti atmosferici;
- resistenza alla rottura per schiacciamento superiore a 300 kg/cm<sup>2</sup> dopo 28 giorni;
- le sostanze coloranti adoperate nella miscela non dovranno agire chimicamente sui cementi sia con azione immediata, sia con azione lenta e differita; non conterranno quindi né acidi, né anilina, né gesso; non daranno aumento di volume durante la presa né successiva sfioritura e saranno resistenti alla luce.

La pietra artificiale, da gettare sul posto come paramento di ossature grezze, sarà formata da rinzaffo ed arricciature in malta cementizia, e successivo strato di malta di cemento, con colori e graniglia della stessa pietra naturale da imitare.

Quando tale strato deve essere sagomato per formare cornici, oltre che a soddisfare tutti i requisiti sopra indicati, dovrà essere confezionato ed armato nel modo più idoneo per raggiungere la perfetta adesione alle murature sottostanti, che saranno state in precedenza debitamente preparate, terse e lavate abbondantemente dopo profonde incisioni dei giunti con apposito ferro.

Le facce viste saranno ricavate dallo strato esterno a graniglia, mediante i soli utensili di scalpellino o marmista, vietandosi in modo assoluto ogni opera di stuccatura, riportati, ecc.

#### *Materiali ferrosi e metalli vari*

I materiali ferrosi dovranno presentare caratteristiche di ottima qualità essere privi di difetti, scorie, slabbrature, soffiature, ammaccature, soffiature, bruciature, paglie e da qualsiasi altro difetto apparente o latente di fusione, laminazione, trafilatura, fucinatura e simili; devono inoltre essere in stato di ottima conservazione e privi di ruggine. Sottoposti ad analisi chimica devono risultare esenti da impurità e da sostanze anormali.

La loro struttura micrografica deve essere tale da dimostrare l'ottima riuscita del processo metallurgico di fabbricazione e da escludere qualsiasi alterazione derivante dalla successiva lavorazione a macchina od a mano che possa menomare la sicurezza d'impiego.

I materiali destinati ad essere inseriti in altre strutture o che dovranno poi essere verniciati, devono pervenire in cantiere protetti da una mano di antiruggine.

Si dovrà tener conto della legge 5 novembre 1971 n. 1086 "Norme per la disciplina delle opere in conglomerato cementizio armato normale e precompresso ed a strutture metalliche" e del D.M. 9 gennaio 1996 - "Norme tecniche per il calcolo, l'esecuzione ed il collaudo delle strutture in cemento armato, normale e precompresso e delle strutture metalliche".

Essi dovranno presentare, a seconda della loro qualità, i seguenti requisiti:

- Ferro - Il ferro comune dovrà essere di prima qualità, eminentemente duttile e tenace e di marcatissima struttura fibrosa. Esso dovrà essere malleabile, liscio alla superficie esterna, privo di screpolature, saldature e di altre soluzioni di continuità. L'uso del ferro tondo per cemento armato, sul quale prima dell'impiego si fosse formato uno strato di ruggine, deve essere autorizzato dalla Direzione dei Lavori.
- Acciaio trafilato o dolce laminato - Per la prima varietà è richiesta perfetta malleabilità e lavorabilità a freddo e a caldo, tali da non generare screpolature o alterazioni; esso dovrà essere inoltre saldabile e non suscettibile di prendere la tempera; alla rottura dovrà presentare struttura lucente e finemente granulata. L'acciaio extra dolce laminato dovrà essere eminentemente dolce e malleabile, perfettamente lavorabile a freddo ed a caldo, senza presentare screpolature od alterazioni; dovrà essere saldabile e non suscettibile di prendere la tempera.
- Acciaio fuso in getto - L'acciaio in getti per cuscinetti, cerniere, rulli e per qualsiasi altro lavoro, dovrà essere di prima qualità, esente da soffiature e da qualsiasi altro difetto.
- Acciaio da cemento armato normale - In base al D.M. 9 gennaio 1996 viene imposto il limite di 14 mm al diametro massimo degli acciai da c.a. forniti in rotoli al fine di evitare l'impiego di barre che, in conseguenza al successivo raddrizzamento, potrebbero presentare un decadimento eccessivo delle caratteristiche meccaniche. Per diametri superiori ne è ammesso l'uso previa autorizzazione del Servizio tecnico centrale, sentito il Consiglio superiore dei lavori pubblici.
- Acciaio da cemento armato precompresso - Le prescrizioni del D.M. 9 gennaio 1996 si riferiscono agli acciai per armature da precompressione forniti sotto forma di:
  - Filo: prodotto trafilato di sezione piena che possa fornirsi in rotoli;
  - Barra: prodotto laminato di sezione piena che possa fornirsi soltanto in forma di elementi rettilinei;
  - Treccia: gruppi di 2 e 3 fili avvolti ad elica intorno al loro comune asse longitudinale; passo e senso di avvolgimento dell'elica sono eguali per tutti i fili della treccia;
  - Trefolo: gruppi di fili avvolti ad elica in uno o più strati intorno ad un filo rettilineo disposto secondo l'asse longitudinale dell'insieme e completamente ricoperto dagli strati. Il passo ed il senso di avvolgimento dell'elica sono eguali per tutti i fili di uno stesso strato.I fili possono essere lisci, ondulati, con impronte, tondi o di altre forme; vengono individuati mediante il diametro nominale o il diametro nominale equivalente riferito alla sezione circolare equipesante. Non è consentito l'uso di fili lisci nelle strutture precomprese ad armature pre-tese.  
Le barre possono essere lisce, a filettatura continua o parziale, con risalti; vengono individuate mediante il diametro nominale.
- Ghisa - La ghisa dovrà essere di prima qualità e di seconda fusione dolce, tenace, leggermente malleabile, facilmente lavorabile con la lima e con lo scalpello; la frattura sarà grigia, finemente granulosa e perfettamente omogenea, esente da screpolature, vene, bolle, sbavature, asperità ed altri difetti capaci di menomare la resistenza. Dovrà essere inoltre perfettamente modellata. È assolutamente escluso l'impiego di ghise fosforose. I chiusini e le caditoie saranno in ghisa grigia o ghisa sferoidale secondo la norma UNI ISO 1563/98, realizzati secondo norme UNI EN 124/95 di classe adeguata al luogo di utilizzo, in base al seguente schema:

Luogo di utilizzo	Classe	Portata
Per carichi elevati in aree speciali	E 600	t 60
Per strade a circolazione normale	D 400	t 40

- Trafilati, profilati, laminati - Devono presentare alle eventuali prove di laboratorio, previste dal Capitolato o richieste dalla Direzione dei Lavori, caratteristiche non inferiori a quelle prescritte dalle norme per la loro accettazione; in particolare il ferro tondo per cemento armato, dei vari tipi ammessi, deve essere fornito con i dati di collaudo del fornitore.

Dalle prove di resistenza a trazione devono ottenersi i seguenti risultati:

- per l'acciaio dolce (ferro omogeneo): carico di rottura per trazione compreso fra 42 e 50 kg/mm<sup>2</sup>, limite di snervamento non inferiore a 23 kg/mm<sup>2</sup>, allungamento di rottura non inferiore al 20 per cento;
- per le legature o staffe di pilastri può impiegarsi acciaio dolce con carico di rottura compreso fra 37 e 45 kg/mm<sup>2</sup> senza fissarne il limite inferiore di snervamento;
- per l'acciaio semiduro: carico di rottura per trazione compreso fra 50 e 60 kg/mm<sup>2</sup>; limite di snervamento non inferiore a 27 kg/mm<sup>2</sup>, allungamento di rottura non inferiore al 16%;
- per l'acciaio duro: carico di rottura per trazione compreso fra 60 e 70 kg/mm<sup>2</sup>, limite di snervamento non inferiore a 31 kg/mm<sup>2</sup>, allungamento di rottura non inferiore al 14%.

Il piombo, lo stagno, il rame e tutti gli altri metalli o leghe metalliche da impiegare devono essere delle migliori qualità, ben fusi o laminati a seconda della specie di lavori a cui sono destinati, e scevri da ogni impurità o difetto che ne vizi la forma, o ne alteri la resistenza o la durata.

### Legnami

I legnami, da impiegare in opere stabili o provvisorie, di qualunque essenza essi siano, dovranno rispondere a tutte le prescrizioni di cui alla legislazione ed alle norme UNI vigenti; saranno provveduti fra le più scelte qualità della categoria prescritta e non presenteranno difetti incompatibili con l'uso a cui sono destinati: dovranno quindi essere di buona qualità, privi di alborno, fessure, spaccature, esenti da nodi profondi o passanti, cipollature, buchi od altri difetti, sufficientemente stagionati tranne che non siano stati essiccati artificialmente, presentare colore e venatura uniforme. Possono essere individuate quattro categorie di legname:

Caratteristiche	1 <sup>a</sup> categoria	2 <sup>a</sup> categoria	3 <sup>a</sup> categoria
Tipo di legname	Assolutamente sano	Sano	Sano
Alterazioni cromatiche	Immune	Lievi	Tollerate
Perforazioni da insetti o funghi	Immune	Immune	Immune
Tasche di resina	Escluse	Max spessore mm 3	
Canastro	Escluso	Escluso	
Cipollature	Escluse	Escluse	Escluse
Lesioni	Escluse	Escluse	Escluse
Fibratura	Regolare	Regolare	Regolare
Deviazione massima delle fibre rispetto all'asse longitudinale	1/15 (pari al 6,7%)	1/8 (pari al 12,5%)	1/5 (pari al 20%)
Nodi	Aderenti	Aderenti	Aderenti per almeno 2/3
Diametro	Max 1/5 della di-mensione minima di sezione e ( max cm 5)	Max 1/3 della di-mensione minima di sezione ( max cm 7)	Max 1/2 della di-mensione minima di sezione
Frequenza dei nodi in cm 15 di lunghezza della zona più nodosa	La somma dei diametri dei vari nodi non deve superare i 2/5 della larghezza di sezione	La somma dei diametri dei vari nodi non deve oltrepassare i 2/3 della larghezza di sezione	La somma dei diametri dei vari nodi non deve oltrepassare i ¼ della larghezza di sezione
Fessurazioni alle estremità	Assenti	Lievi	Tollerate
Smussi nel caso di segati a spigolo vivo	Assenti	Max 1/20 della di-mensione affetta	Max 1/10 della di-mensione affetta

Nella 4<sup>a</sup> categoria (da non potersi ammettere per costruzioni permanenti) rientrano legnami con tolleranza di guasti, difetti, alterazioni e smussi superanti i limiti della 3<sup>a</sup> categoria.

I legnami destinati alla costruzione degli infissi dovranno essere di prima scelta, di struttura e fibra compatta e resistente, non deteriorata, perfettamente sana, dritta, e priva di spaccature sia in senso radiale che circolare.

Il tavolame dovrà essere ricavato dai tronchi più dritti, affinché le fibre non risultino tagliate dalla sega.

I legnami rotondi o pali dovranno provenire dal tronco dell'albero e non dai rami, dovranno essere sufficientemente dritti, in modo che la congiungente i centri delle due basi non esca in nessun punto del palo. Dovranno inoltre essere scortecciati per tutta la loro lunghezza e conguagliati alla superficie; la differenza tra i diametri medi delle estremità non dovrà oltrepassare i 15 millesimi della lunghezza né il quarto del maggiore dei 2 diametri.

Nei legnami grossolanamente squadrati ed a spigolo smussato, tutte le facce dovranno essere spianate e senza scarniture, tollerandosene l'alburno o lo smusso in misura non maggiore di un sesto del lato della sezione trasversale.

Legnami a spigolo vivo dovranno essere lavorati e squadrati a sega con le diverse facce esattamente spianate, senza rientranze o risalti, e con gli spigoli tirati a filo vivo, senza alburno né smussi di sorta.

I legnami si misurano per cubatura effettiva; per le antenne tonde si assume il diametro o la sezione a metà altezza; per le sottomisure coniche si assume la larghezza della tavola nel suo punto di mezzo.

Il legname, salvo diversa prescrizione, deve essere nuovo, nelle dimensioni richieste o prescritte.

Per quanto riguarda la resistenza al fuoco si fa riferimento alla norma UNI 9504/89 "Procedimento analitico per valutare la resistenza al fuoco degli elementi costruttivi in legno", riferibile sia al legno massiccio che al legno lamellare, trattati e non, articolata in:

- determinazione della velocità di penetrazione della carbonizzazione;
- determinazione della sezione efficace ridotta (sezione resistente calcolata tenendo conto della riduzione dovuta alla carbonizzazione del legno);
- verifica della capacità portante allo stato limite ultimo di collasso nella sezione efficace ridotta più sollecitata secondo il metodo semiprobabilistico agli stati limite.

#### *Colori e vernici*

I materiali impiegati nelle opere da pittore dovranno essere sempre della migliore qualità.

- a) Olio di lino cotto - L'olio di lino cotto sarà ben depurato, di colore assai chiaro e perfettamente limpido, di odore forte ed amarissimo al gusto, scevro di adulterazioni con olio minerale, olio di pesce, ecc. Non dovrà lasciare alcun deposito né essere rancido e, disteso sopra una lastra di vetro o di metallo, dovrà essiccare completamente nell'intervallo di 24 ore. Avrà acidità nella misura del 7%, impurità non superiore all'1% ed alla temperatura di 15°C presenterà una densità compresa fra 0,91 e 0,93.
- b) Acquaragia (essenza di trementina) - Dovrà essere limpida, incolore, di odore gradevole e volatilissima. La sua densità a 15°C sarà di 0,87.
- c) Biacca - La biacca o cerussa (carbonato basico di piombo) deve essere pura, senza miscele di sorta e priva di qualsiasi traccia di solfato di bario.
- d) Bianco di zinco - Il bianco di zinco dovrà essere in polvere finissima, bianca, costituita da ossido di zinco e non dovrà contenere più del 4% di sali di piombo allo stato di solfato, né più dell'1% di altre impurità; l'umidità non deve superare il 3%.
- e) Latte di calce - Il latte di calce sarà preparato con calce grassa, perfettamente bianca, spenta per immersione. Vi si potrà aggiungere la quantità di nerofumo strettamente necessaria per evitare la tinta giallastra.
- f) Colori all'acqua, a colla o ad olio - Le terre coloranti destinate alle tinte all'acqua, a colla o ad olio, saranno finemente macinate e prive di sostanze eterogenee e dovranno venire perfettamente incorporate nell'acqua, nelle colle e negli oli, ma non per infusione. Potranno essere richieste in qualunque tonalità esistente.
- g) Vernici - Le vernici che si impiegheranno per gli interni saranno a base di essenza di trementina e gomme pure e di qualità scelta; disciolte nell'olio di lino dovranno presentare una superficie brillante. È escluso l'impiego di gomme prodotte da distillazione. Le vernici speciali eventualmente prescritte dalla Direzione dei Lavori dovranno essere fornite nei loro recipienti originali chiusi.
- h) Encaustici - Gli encaustici potranno essere all'acqua o all'essenza, secondo le disposizioni della Direzione dei Lavori. La cera gialla dovrà risultare perfettamente disciolta, a seconda dell'encaustico adottato, o nell'acqua calda alla quale sarà aggiunto sale di tartaro, o nell'essenza di trementina.

#### *Materiali diversi*

- a) Asfalto naturale - L'asfalto sarà naturale e proverrà dalle miniere migliori. Sarà in pani, compatto, omogeneo, privo di catrame proveniente da distillazione del carbon fossile, ed il suo peso specifico varierà fra i limiti di 1104 a 1205 kg.
- b) Bitume asfaltico - Il bitume asfaltico proverrà dalla distillazione di rocce di asfalto naturale. Sarà molle, assai scorrevole, di colore nero e scevro dell'odore proprio del catrame minerale proveniente dalla distillazione del carbonfossile e del catrame vegetale.
- c) Mastice di rocce asfaltiche e mastice di asfalto sintetico per la preparazione delle malte asfaltiche e degli asfalti colorati - I bitumi da spalmatura impiegati avranno di norma le caratteristiche seguenti o altre qualitativamente equivalenti:

<b>Tipo</b>	<b>Indice di penetrazione</b>	<b>Penetrazione a 25° C dmm.</b>	<b>Punto di rammollimento °C</b>	<b>Punto d'infiammabilità (Cleveland) °C</b>	<b>Solubrità in cloruro di carbonio %</b>	<b>Volatilità a 136°C per 5 ore %</b>	<b>Penetrazione a 25°C del residuo della prova di volatilità % del bitume originario</b>
0	(minimo) 0	(minimo) 40	(minimo) 55	(minimo) 230	(minimo) 99,5	(minimo) 0,3	(minimo) 75
15	+1,5	35	65	230	99,5	0,3	75
25	+2,5	20	80	230	99,5	0,3	75

Le eventuali verifiche e prove saranno eseguite con i criteri e le norme vigenti tenendo presenti le risultanze accertate in materia da organi specializzati ed in particolare dall'UNI.

- d) Cartefeltro - Questi materiali avranno di norma le caratteristiche seguenti od altre qualitativamente equivalenti.

<b>Tipo</b>	<b>Peso a m<sup>2</sup> G</b>	<b>Contenuto di:</b>		<b>Residuo ceneri %</b>	<b>Umidità %</b>	<b>Potere di assorbimento in olio di antracene %</b>	<b>Carico di rottura a trazione in senso longitudinale su striscia di 15 x 180 mm<sup>2</sup>/kg</b>
		Lana %	Cotone, juta e fibre tessili %				
224	224-12	10	55	10	9	160	2,800
333	333-16	12	55	10	9	160	4,000
450	450-25	15	55	10	9	160	4,700

Le eventuali verifiche e prove saranno eseguite con i criteri e secondo le norme vigenti, tenendo presenti le risultanze accertate in materia da organi competenti ed in particolare dall'UNI.

- e) Cartonfeltro bitumato cilindrato - È costituito da cartafeltro impregnata a saturazione di bitume in bagno a temperatura controllata. Esso avrà di norma le caratteristiche seguenti od altre qualitativamente equivalenti:

Tipo	Caratteristiche dei componenti		Peso a m <sup>2</sup> del cartongheto (g)
	Cartongheto tipo	Contenuto solubile in solfuro di carbonio (g/m <sup>2</sup> )	
224	224	233	450
333	333	348	670
450	450	467	900

Questi cartonghetti debbono risultare asciutti, uniformemente impregnati di bitume, presentare superficie piana, senza nodi, tagli, buchi od altre irregolarità ed essere di colore nero opaco. Per le eventuali prove saranno seguite le norme vigenti e le risultanze accertate da organi competenti in materia come in particolare l'UNI.

- f) Cartongheto bitumato ricoperto - È costituito di cartongheto impregnata a saturazione di bitume, successivamente ricoperta su entrambe le facce di un rivestimento di materiali bituminosi con un velo di materiale minerale finemente granulato, come scaglie di mica, sabbia finissima, talco, ecc. Esso avrà di norma le caratteristiche seguenti od altre qualitativamente equivalenti:

Tipo	Caratteristiche dei componenti		Peso a m <sup>2</sup> del cartongheto (g)
	Cartongheto tipo	Contenuto solubile in solfuro di carbonio (g/m <sup>2</sup> )	
224	224	660	1100
333	333	875	1420
450	450	1200	1850

La cartongheto impiegata deve risultare uniformemente impregnata di bitume; lo strato di rivestimento bituminoso deve avere spessore uniforme ed essere privo di bolle; il velo di protezione deve inoltre rimanere in superficie ed essere facilmente asportabile; le superfici debbono essere piane, lisce, prive di tagli, buchi ed altre irregolarità. Le eventuali verifiche e prove saranno eseguite con i criteri e secondo le norme vigenti, tenendo presenti le risultanze accertate da organi competenti in materia ed in particolare dall'UNI.

- g) Vetri e cristalli - I vetri e cristalli dovranno essere, per le richieste dimensioni, di un sol pezzo, di spessore uniforme, di prima qualità, perfettamente incolori, molto trasparenti, privi di scorie, bolle, soffiature, ondulazioni, nodi, opacità lattiginose, macchie e di qualsiasi altro difetto.
- h) Materiali ceramici - I prodotti ceramici più comunemente impiegati per apparecchi igienico-sanitari, rivestimento di pareti, tubazioni ecc., dovranno presentare struttura omogenea, superficie perfettamente liscia, non scheggiata e di colore uniforme, con lo smalto privo assolutamente di peli, cavillature, bolle, soffiature o simili difetti.

## Art. XIV - Semilavorati

### Laterizi

I laterizi da impiegare per lavori di qualsiasi genere, dovranno corrispondere alle norme per l'accettazione di cui al D.M. 20 novembre 1987, alla circolare di 4 gennaio 1989 n. 30787 ed alle norme UNI vigenti (da 8941-1-2-3/87 e UNI EN 771-1/05).

I laterizi di qualsiasi tipo, forma e dimensione:

- debbono nella massa essere scevri da sassolini e da altre impurità;

- avere facce lisce e spigoli regolari;
- presentare alla frattura (non vetrosa) grana fine ed uniforme;
- dare, al colpo di martello, suono chiaro; assorbire acqua per immersione;
- asciugarsi all'aria con sufficiente rapidità;
- non sfaldarsi e non sfiorire sotto l'influenza degli agenti atmosferici e di soluzioni saline; non screpolarsi al fuoco;
- avere resistenza adeguata agli sforzi ai quali dovranno essere assoggettati, in relazione all'uso.

Essi devono provenire dalle migliori fornaci, presentare cottura uniforme, essere di pasta compatta, omogenea, priva di noduli e di calcinaroli e non contorti.

Agli effetti delle presenti norme, i materiali laterizi si suddividono in:

- materiali laterizi pieni, quali i mattoni ordinari, i mattoncini comuni e da pavimento, le piastrelle per pavimentazione, ecc.;
- materiali laterizi forati, quali i mattoni con due, quattro, sei, otto fori, le tavelle, i tavelloni, le forme speciali per volterrane, per solai di struttura mista, ecc.;
- materiali laterizi per coperture, quali i coppi e le tegole di varia forma ed i rispettivi pezzi speciali.

I mattoni pieni e semipieni, i mattoni ed i blocchi forati per murature non devono contenere solfati alcalini solubili in quantità tale da dare all'analisi oltre lo  $0.5 \frac{0}{100}$  di anidride solforica ( $SO_3$ ).

I mattoni pieni per uso corrente dovranno essere parallelepipedi, di lunghezza doppia della larghezza, salvo diverse proporzioni dipendenti da uso locale, di modello costante e presentare, sia all'asciutto che dopo prolungata immersione nell'acqua, una resistenza allo schiacciamento non inferiore a  $140 \text{ kg/cm}^2$ .

I mattoni forati di tipo portante, le volterrane ed i tavelloni (UNI 11128/04) dovranno pure presentare una resistenza alla compressione di almeno  $25 \text{ kg/cm}^2$  di superficie totale presunta.

I mattoni da impiegarsi per l'esecuzione di muratura a faccia vista, dovranno essere di prima scelta e fra i migliori esistenti sul mercato, non dovranno presentare imperfezioni o irregolarità di sorta nelle facce a vista, dovranno essere a spigoli vivi, retti e senza smussatura; dovranno avere colore uniforme per l'intera fornitura.

Adeguata campionatura dei laterizi da impiegarsi dovrà essere sottoposta alla preventiva approvazione della Direzione dei Lavori.

Si computano, a seconda dei tipi, a numero, a metro quadrato, a metro quadrato per centimetro di spessore.

#### *Malte, calcestruzzi e conglomerati*

L'Appaltatore deve rispettare tutte le leggi, decreti, norme, circolari, ecc. esistenti. In particolare si ricorda il sotto indicato elenco senza pertanto esimere l'Appaltatore dalla completa conoscenza ed applicazione di tutta la normativa esistente.

- Legge n. 1086 del 5 novembre 1971: norme per la disciplina delle opere di conglomerato cementizio armato, normale e precompresso, ed a struttura metallica;
- D.M. 16/01/1996<sup>13</sup>: norme tecniche relative ai "criteri generali per la verifica di sicurezza delle costruzioni e dei carichi e sovraccarichi";
- Circolare 15/10/1996 n. 252 AA.GG./S.T.C.: istruzioni per l'applicazione delle "norme tecniche per il calcolo, l'esecuzione ed il collaudo delle strutture in cemento armato, normale e precompresso e per le strutture metalliche" di cui al D.M. 09/01/1996;
- D.M. 9/01/1996: norme tecniche per il calcolo, l'esecuzione ed il collaudo delle strutture in cemento armato, normale e precompresso e delle strutture metalliche;

<sup>13</sup> Dal 30 giugno 2009 entreranno in vigore le nuove Norme tecniche emanate con D.M. 14 gennaio 2008 pubblicato sul supplemento ordinario n. 30 alla Gazzetta ufficiale n. 29 del 4 febbraio 2008.

- Circolare 04/07/1996 n. 156 AA.GG./S.T.C.: istruzioni per l'applicazione delle "norme tecniche relative ai criteri generali per la verifica di sicurezza delle costruzioni e dei carichi e sovraccarichi" di cui AL D.M. 16/01/1996.

### *Cementi*

I requisiti meccanici dovranno rispettare la legge n. 595 del 26 maggio 1965 ed in particolare:

Resistenza a compressione:

- cementi normali
  - 7 gg. Kg/cm<sup>2</sup> 175
  - 28 gg. Kg/cm<sup>2</sup> 325;
- cementi ad alta resistenza
  - 3 gg. Kg/cm<sup>2</sup> 175
  - 7 gg. Kg/cm<sup>2</sup> 325
  - 28 gg. Kg/cm<sup>2</sup> 425;
- cementi A.R./rapida presa
  - 3 gg. Kg/cm<sup>2</sup> 175
  - 7 gg. Kg/cm<sup>2</sup> 325
  - 28 gg. Kg/cm<sup>2</sup> 525.

Per le resistenze a flessione e le modalità di prova, per i requisiti chimici ed altre caratteristiche vedasi la legge n. 595 del 26 maggio 1965.

### *Ghiaia e pietrisco costituenti gli aggregati*

Dovranno essere costituiti da elementi lapidei puliti non alterabili dal freddo e dall'acqua.

Dovranno essere esenti da polveri, gessi, cloruri, terra, limi, ecc. e dovranno avere forme tondeggianti o a spigoli vivi, comunque non affusolate o piatte.

L'appaltatore dovrà provvedere, a richiesta della Direzione Lavori ed a suo onere, al controllo granulometrico mediante i crivelli secondo UNI 2333-1:1983 + FA 189:1985 ed alla stesura delle curve granulometriche eventualmente prescritte. Per il pietrisco vale quanto detto per la ghiaia. Dovranno essere applicate le prescrizioni del R.D. 16.11.39 e tutte le norme e le leggi vigenti.

La massima dimensione degli aggregati sarà funzione dell'impiego previsto per il calcestruzzo, del diametro delle armature e della loro spaziatura.

Orientativamente si possono ritenere validi i seguenti valori:

- fondazioni e muri di grosso spessore: 30 mm
- travi, pilastri e solette: 20 mm
- solette di spessore < di 10 cm, nervature di solai e membrature sottili: 12/13 mm

### *Sabbie (per calcestruzzo)*

Dovranno essere costituite da elementi silicei procurati da cave o fiumi, dovranno essere di forma angolosa, dimensioni assortite ed esenti da materiali estranei o aggressivi come per le ghiaie; in particolare dovranno essere esenti da limi, polveri, elementi vegetali od organici.

Le sabbie prodotte in mulino potranno essere usate previa accettazione della granulometria da parte del Direttore Lavori.

In ogni caso l'Appaltatore dovrà provvedere a suo onere alla formulazione delle granulometrie delle sabbie usate ogni qualvolta la Direzione Lavori ne faccia richiesta; le granulometrie dovranno essere determinate con tele e stacci UNI 2331-2/80 ed UNI 2332-1/79.

Per tutto quanto non specificato valgono le norme del D.M. 14/1/66 e successive.

### *Dosatura dei getti*



Il cemento e gli aggregati sono di massima misurati a peso, mentre l'acqua è normalmente misurata a volume.

L'Appaltatore dovrà adottare, in accordo con la vigente normativa, un dosaggio di componenti (ghiaia, sabbia, acqua, cemento) tale da garantire le resistenze indicate sui disegni di progetto. Dovrà inoltre garantire che il calcestruzzo possa facilmente essere lavorato e posto in opera, in modo da passare attraverso le armature, circondarle completamente e raggiungere tutti gli angoli delle casseforme.

Qualora non espressamente altrove indicato, le dosature si intendono indicativamente così espresse:

- |                         |          |                    |
|-------------------------|----------|--------------------|
| – calcestruzzo magro:   | cemento: | 150 kg             |
|                         | sabbia:  | 0,4 m <sup>3</sup> |
|                         | ghiaia:  | 0,8 m <sup>3</sup> |
| – calcestruzzo normale: | cemento: | 250/300 kg         |
|                         | sabbia:  | 0,4 m <sup>3</sup> |
|                         | ghiaia:  | 0,8 m <sup>3</sup> |
| – calcestruzzo grasso:  | cemento: | 350 kg             |
|                         | sabbia:  | 0,4 m <sup>3</sup> |
|                         | ghiaia:  | 0,8 m <sup>3</sup> |

Dovranno comunque sempre essere raggiunte le caratteristiche e la classe di resistenza previste a progetto.

Il rapporto acqua/cemento dovrà essere minore od eguale a 0.5.

Qualora venga utilizzato un additivo superfluidificante il rapporto acqua/cemento dovrà essere minore od uguale a 0,45; il dosaggio dovrà essere definito in accordo con le prescrizioni del produttore, con le specifiche condizioni di lavoro e con il grado di lavorabilità richiesto.

Come già indicato l'uso di additivi dovrà essere autorizzato dalla Direzione dei Lavori.

#### *Confezione dei calcestruzzi*

Dovrà essere eseguita in ottemperanza al D.M. 09/01/1996, ed alle norme tecniche per il cemento armato ordinario. Il calcestruzzo dovrà essere confezionato dall'appaltatore in apposita centrale di betonaggio nel rispetto del D.M. 09/01/1996, delle clausole delle presenti specifiche e nel rispetto delle indicazioni di disegno.

E' ammesso l'uso di calcestruzzo preconfezionato, con esplicita approvazione della Direzione Lavori. Tutte le cautele e le prescrizioni esposte precedentemente dovranno essere applicate anche dal produttore del calcestruzzo preconfezionato. La Direzione dei Lavori si riserva comunque il diritto, dopo accordi e con il supporto dell'Appaltatore, di accedere agli impianti di preconfezionamento, eseguendo tutti i controlli e gli accertamenti che saranno ritenuti opportuni.

La Direzione dei Lavori richiederà comunque documenti comprovanti il dosaggio e la natura dei componenti del calcestruzzo fornito.

L'appaltatore è, comunque, responsabile unico delle dosature dei calcestruzzi e della loro rispondenza per l'ottenimento delle resistenze richieste nei disegni e documenti contrattuali.

Gli impianti a mano sono ammessi per piccoli getti non importanti staticamente e previa autorizzazione del Direttore dei Lavori.

#### *Getto del calcestruzzo*

Il getto dovrà essere eseguito con cura, steso a tratti di 15/20 cm., opportunamente costipato ed eventualmente vibrato secondo le prescrizioni del Direttore dei Lavori.

Le interruzioni di getto dovranno essere evitate e comunque autorizzate dal Direttore dei Lavori. Le riprese dovranno essere eseguite in modo da trovarsi in zone di momento flettente nullo nelle strutture inflesse ed in modo da essere perpendicolari allo sforzo di compressione nelle strutture verticali.

Quando la ripresa avviene contro un getto ancora plastico, si dovrà procedere a previa boiacatura del getto esistente. Se il getto esistente è in fase di presa, occorre scalpellarlo e mettere a vivo la ghiaia quindi bagnare, applicare uno strato di malta di cemento di 1 - 2 cm. e procedere al nuovo getto.

Qualora richiesto dalla Direzione dei Lavori, l'appaltatore dovrà provvedere all'uso di additivi per la ripresa senza onere per il Committente.

Le strutture in fase di maturazione dovranno essere protette dal gelo, dal caldo eccessivo e dalle piogge violente; così pure sulle strutture suddette dovrà essere vietato il transito di persone, mezzi o comunque qualsiasi forma di sollecitazione.

La maturazione con riscaldamento locale diffuso è ammessa solo previo accordo scritto con la Direzione dei Lavori.

#### *Prescrizioni esecutive*

I getti delle solette a sbalzo dovranno essere sempre eseguiti contemporaneamente al getto del solaio.

Nei getti dovranno essere inserite tutte le cassature, cassette, tubi, ecc. atti a creare i fori, le cavità, i passaggi indicati nei disegni delle strutture e degli impianti tecnologici, come pure dovranno essere messi in opera ferramenta varia (inserti metallici, tirafondi, ecc.) per i collegamenti di pareti e di altri elementi strutturali e/o di finitura.

Sono vietati, salvo approvazione della Direzione dei Lavori, i getti contro terra.

Indipendentemente dalle dosature, i getti di calcestruzzo eseguiti dovranno risultare compatti, privi di alveolature, senza affioramento di ferri; i ferri, nonché tutti gli accessori di ripresa (giunti di neoprene, lamierini, ecc.) e tutti gli inserti dovranno risultare correttamente posizionati; tutte le dimensioni dei disegni dovranno essere rispettate ed a tal fine il costruttore dovrà provvedere a tenere anticipatamente in considerazione eventuali assestamenti o movimenti di casseri ed armature.

Tutti gli oneri relativi saranno compresi nel costo del calcestruzzo, a meno che esplicito diverso richiamo venga fatto nell'elenco voci del progetto.

I getti delle strutture destinate a ricevere una finitura di sola verniciatura dovranno essere realizzati con casseri metallici atti a garantire una superficie del getto la più liscia possibile. Eventuali irregolarità dovranno essere rettificate senza oneri aggiuntivi.

#### *Provini*

Durante la confezione dei calcestruzzi l'appaltatore dovrà prevedere il prelievo e la conservazione dei provini di calcestruzzo in numero sufficiente secondo le norme e secondo le prescrizioni del Direttore dei Lavori.

Per ciò che concerne la normativa di prova di esecuzione, collaudo, conservazione, nonché le pratiche per la denuncia dei cementi armati, valgono tutte le leggi vigenti e quelle che venissero promulgate in corso d'opera.

Dovranno inoltre essere eseguiti provini sulle barre di armatura, secondo le prescrizioni contenute nella circolare 15/10/1996 n. 252 AA.GG./S.T.C. del Ministero dei Lavori Pubblici. Gli oneri relativi al prelievo, maturazione e certificazione dei provini sono a carico dell'impresa esecutrice dei lavori.

#### *Vibrazione*

Le norme ed i tipi di vibrazione dovranno essere approvati dal Direttore dei Lavori sempre restando l'Appaltatore responsabile della vibrazione e di tutte le operazioni relative al getto, L'onere delle eventuali vibrazioni è sempre considerato incluso nel prezzo del getto.

#### *Condizioni climatiche*

Sono vietati i getti con temperatura sotto zero e con prevedibile discesa sotto lo zero.

Fino a temperatura -5 °C il Direttore dei lavori, d'accordo con l'Impresa, sarà arbitro di autorizzare i getti previa sua approvazione degli additivi e delle precauzioni da adottare, sempre restando l'appaltatore responsabile dell'opera eseguita; conseguentemente il Direttore dei Lavori è autorizzato ad ordinare all'appaltatore di eseguire a proprio onere (dell'Appaltatore) la demolizione dei getti soggetti a breve termine a temperatura eccessivamente bassa e non prevista.

I getti con temperatura superiore a 32 °C dovranno essere autorizzati dalla Direzione Lavori.

L'appaltatore è obbligato all'innaffiammento costante dei getti in fase di maturazione per un minimo di 8 giorni e/o nei casi di getti massicci secondo indicazioni della Direzione Lavori.

#### *Tolleranze*

La tolleranza ammessa nella planarità dei getti, misurata con una staggia piana di 3 m, è di +/-4 mm. per tutti gli orizzontamenti .

La tolleranza ammessa per la verticalità dei getti misurata sull'altezza di un interpiano (intervallo tra due orizzontamenti parziali o totali) è di +/- 1 cm. non accumulabile per piano.

La tolleranza globale ammessa per la verticalità dei getti, misurata sull'altezza totale degli elementi, è pari a 1/1000 della altezza stessa.

La tolleranza ammessa per le misure in piano, riferita ad ogni piano e non cumulabile, è pari 1 +/-1 cm. per la massima dimensione in pianta. Particolare cura dovrà essere posta nella esecuzione dei getti che dovranno ricevere elementi metallici.

#### *Materiali per pavimentazioni*

I materiali per pavimentazione, piastrelle di argilla, mattonelle o marmette di cemento, mattonelle greificate, lastre e quadrelli di marmo, mattonelle di asfalto, dovranno rispondere alla legislazione alle norme UNI vigenti.

- a) Mattonelle, marmette e pietrini di cemento - Le mattonelle, le marmette ed i pietrini di cemento dovranno essere di ottima fabbricazione e resistenti a compressione meccanica, stagionati da almeno tre mesi, ben calibrati, a bordi sani e piani; non dovranno presentare né carie, né peli, né tendenza al distacco tra il sottofondo e lo strato superiore. La colorazione del cemento dovrà essere fatta con colori adatti, amalgamati ed uniformi.

<b>Tipo di materiale</b>	<b>Spessore complessivo</b>	<b>Spessore strato superficiale</b>	<b>Materiali costituenti lo spessore superficiale</b>
Mattonelle	almeno mm 25	almeno mm 7	cemento colorato
Marmette	almeno mm 25	almeno mm 7	impasto di cemento, sabbia e scaglie di marmo
Pietrini di cemento	almeno mm 30	almeno mm 8	cemento (la superficie sarà liscia, bugnata o scanalata secondo il disegno prescritto)

- b) Pietrini e mattonelle di terracotta greificate - Le mattonelle ed i pietrini saranno di prima scelta, greificati per tutto lo spessore, inattaccabili dagli agenti chimici e meccanici, di forme esattamente regolari, a spigoli vivi ed a superficie piana. Sottoposte ad un esperimento di assorbimento, mediante gocce d'inchiostro, queste non dovranno essere assorbite neanche in minima misura. La forma, il colore e le dimensioni delle mattonelle saranno richieste dalla Direzione dei Lavori.
- c) Graniglia per pavimenti alla veneziana - La graniglia di marmo o di altre pietre idonee dovrà corrispondere, per tipo e granulosità, ai campioni di pavimento prescelti e risultare perfettamente scevra di impurità.
- d) Pezzami per pavimenti a bollettonato. - I pezzami di marmo o di altre pietre idonee dovranno essere costituiti da elementi, dello spessore da 2 a 3 cm, di forma e dimensioni opportune secondo i campioni prescelti.
- e) Linoleum e rivestimenti in plastica. - Dovranno rispondere alle norme vigenti, presentare superficie liscia priva di discontinuità, strisciature, macchie e screpolature.  
Salvo il caso di pavimentazione da sovrapporsi ad altre esistenti, gli spessori non dovranno essere inferiori a ..... mm con una tolleranza non superiore al 5%. Lo spessore verrà determinato come media di dieci misurazioni eseguite sui campioni prelevati, impiegando un calibro che dia l'approssimazione di 1/10 di millimetro con piani di posa del diametro di almeno mm 10.  
Il peso a metro quadrato non dovrà essere inferiore a ..... kg /m<sup>2</sup> di spessore. Il peso verrà determinato sopra provini quadrati del lato di cm 50 con pesature che diano l'approssimazione di un grammo.  
Tagliando i campioni a 45° nello spessore, la superficie del taglio dovrà risultare uniforme e compatta e dovrà essere garantito un perfetto collegamento fra i vari strati.  
Un pezzo di tappeto di forma quadrata di 20 cm di lato dovrà potersi curvare col preparato in fuori sopra un cilindro del diametro 10 x (s+1) mm, dove s rappresenta lo spessore in mm, senza che si formino fenditure e screpolature.

In base alla normativa vigente devono essere sottoposti alle prove di resistenza i materiali appresso indicati:

- Piane comuni in argilla.
- Piane pressate ed arrotate di argilla.
- Mattonelle di cemento con o senza colorazione, a superficie levigata.
- Mattonelle di cemento con o senza colorazione con superficie striata o con impronta.
- Marmette e mattonelle a mosaico di cemento e di detriti di pietra con superficie levigata.
- Mattonelle greificate.
- Lastre e quadrelli di marmo o di altre pietre.
- Mattonelle d'asfalto o di altra materia cementata a caldo.

Le condizioni di accettazione sono da determinarsi nei capitolati speciali, a seconda delle applicazioni che devono farsi dei singoli materiali per pavimentazione.

Per i materiali qui appresso indicati sono di regola adottati nei capitolati speciali, nei riguardi delle prove all'urto, alla flessione ed all'usura, i limiti di accettazione rispettivamente indicati per ciascuno dei materiali medesimi.

INDICAZIONE DEL MATERIALE	RESISTENZA		COEFFICIENTE DI USURA AL TRIBOMETRO (m/m)
	ALL'URT O kgm	ALLA FLESSIONE kg/cmq	
Piane comuni di argilla	0,20	25	15
Piane pressate ed arrotate di argilla	0,20	30	15
Mattonelle di cemento a superficie levigata	0,20	30	12
Mattonelle di cemento a superficie striata o con impronta	0,25	30	12
Marmette e mattonelle a mosaico	0,20	40	10
Mattonelle greificate	0,20	50	4
Lastre e quadrelli di marmo o di altra pietra (secondo la qualità della pietra):			
- Marmo saccharoide	-	-	10
- Calcare compatto	-	-	6
- Granito	-	-	4
Mattonelle di asfalto	0,40	30	15

## *Tubazioni e canali di gronda*

- a) Tubazioni in genere - Le tubazioni in genere, del tipo e dimensioni prescritte, dovranno seguire il minimo percorso compatibile col buon funzionamento di esse e con le necessità dell'estetica; dovranno evitare, per quanto possibile, gomiti, bruschi risvolti, giunti e cambiamenti di sezione ed essere collocate in modo da non ingombrare e da essere facilmente ispezionabili, specie in corrispondenza di giunti, sifoni, ecc. Inoltre quelle di scarico dovranno permettere il rapido e completo smaltimento delle materie, senza dar luogo ad ostruzioni, formazioni di depositi ed altri inconvenienti.
- Le condutture interrato all'esterno dell'edificio dovranno ricorrere ad una profondità di almeno 1 m sotto il piano stradale; quelle orizzontali nell'interno dell'edificio dovranno per quanto possibile mantenersi distaccate, sia dai muri che dal fondo delle incassature, di 5 cm almeno (evitando di situarle sotto i pavimenti e nei soffitti), ed infine quelle verticali (colonne) anch'esse lungo le pareti, disponendole entro apposite incassature praticate nelle murature, di ampiezza sufficiente per eseguire le giunzioni, ecc., e fissandole con adatti sostegni.
- Quando le tubazioni siano soggette a pressione, anche per breve tempo, dovranno essere sottoposte ad una pressione di prova eguale dal 1,5 a 2 volte la pressione di esercizio, a seconda delle disposizioni della Direzione dei Lavori.
- Circa la tenuta, tanto le tubazioni a pressione che quelle a pelo libero dovranno essere provate prima della loro messa in funzione, a cura e spese dell'Impresa, e nel caso che si manifestassero delle perdite, anche di lieve entità, dovranno essere riparate e rese stagne a tutte spese di quest'ultima. Così pure sarà a carico dell'Impresa la riparazione di qualsiasi perdita od altro difetto che si manifestasse nelle varie tubazioni, pluviali, docce, ecc. anche dopo la loro entrata in esercizio e sino al momento del collaudo, compresa ogni opera di ripristino.
- b) Fissaggio delle tubazioni - Tutte le condutture non interrato dovranno essere fissate e sostenute con convenienti staffe, cravatte, mensole, grappe o simili, in numero tale da garantire il loro perfetto ancoraggio alle strutture di sostegno. Tali sostegni eseguiti di norma con ghisa malleabile, dovranno essere in due pezzi, snodati a cerniera o con fissaggio a vite, in modo da permettere la rapida rimozione del tubo, ed essere posti a distanze non superiori a 1 m.
- Le condutture interrato poggeranno, a seconda delle disposizioni della Direzione dei Lavori, o su baggioli isolati in muratura di mattoni, o su letto costituito da un massetto di calcestruzzo, di gretonato, pietrisco, ecc., che dovrà avere forma tale da ricevere perfettamente la parte inferiore del tubo per almeno 60°, in ogni caso detti sostegni dovranno avere dimensioni tali da garantire il mantenimento delle tubazioni nell'esatta posizione stabilita.
- Nel caso in cui i tubi posino su sostegni isolati, il rinterro dovrà essere curato in modo particolare.
- c) Tubi in ghisa - I tubi in ghisa saranno perfetti in ogni loro parte, esenti da ogni difetto di fusione, di spessore uniforme e senza soluzione di continuità. Prima della loro messa in opera, a richiesta della Direzione dei Lavori, saranno incatramati a caldo internamente ed esternamente.
- d) Tubi in acciaio - I tubi in acciaio dovranno essere trafilati e perfettamente calibrati. Quando i tubi di acciaio saranno zincati dovranno presentare una superficie ben pulita e scevra da grumi; lo strato di zinco sarà di spessore uniforme e ben aderente al pezzo, di cui dovrà ricoprire ogni parte.
- e) Tubi in acciaio per scarichi di impianti idrici sanitari, pluviali e fognature - Detti tubi saranno tipo Luck o simili, di acciai laminato a freddo, di apposita qualità, saldato.
- I tubi, a seconda dell'impiego per i quali sono destinati, dovranno essere delle lunghezze maggiormente rispondenti alle normali esigenze applicative ed ai particolari problemi ricorrenti nelle costruzioni edili in genere.
- I tubi dovranno essere smaltati sia internamente che esternamente, con speciale smalto nero, applicato a fuoco, in modo da garantire una sicura resistenza agli agenti atmosferici e da rendere il tubo inattaccabile dalla corrosione di acque nere e liquidi industriali in genere.
- I tubi smaltati a freddo dovranno essere usati esclusivamente per scarichi di acque piovane.
- f) Tubi in ferro - Saranno del tipo "saldato" o "trafilato", a seconda del tipo e importanza della conduttura, con giunti a vite e manicotto, rese stagne con guarnizioni di canapa e mastice di manganese. I pezzi speciali dovranno essere in ghisa malleabile di ottima fabbricazione.
- A richiesta della Direzione dei Lavori le tubazioni in ferro (elementi ordinari e pezzi speciali) dovranno essere provviste di zincatura; i tubi di ferro zincato non dovranno essere lavorati a caldo per evitare la

volatilizzazione dello zinco; in ogni caso la protezione dovrà essere ripristinata, sia pure con stagnatura, là dove essa sia venuta meno.

- g) Tubi in grès - I materiali in grès devono essere di vero grès ceramico a struttura omogenea, smaltati internamente ed esternamente con smalto vetroso, non deformati, privi di screpolature, di lavorazione accurata e con innesto a manicotto o bicchiere.  
I tubi saranno cilindrici e diritti tollerandosi, solo eccezionalmente nel senso della lunghezza, curvature con freccia inferiore ad un centesimo della lunghezza di ciascun elemento.  
In ciascun pezzo i manicotti devono essere formati in modo da permettere una buona giunzione nel loro interno, e le estremità opposte saranno lavorate esternamente a scannellatura.  
I pezzi battuti leggermente con un corpo metallico dovranno rispondere con un suono argentino per denotare buona cottura ed assenza di screpolature non apparenti.  
Le giunzioni saranno eseguite con corda di canapa imbevuta di litargirio e compressa a mazzuolo; esse saranno poi stuccate con mastice di bitume o catrame.  
Lo smalto vetroso deve essere liscio specialmente all'interno, aderire perfettamente con la pasta ceramica, essere di durezza non inferiore a quella dell'acciaio ed inattaccabile dagli alcali e dagli acidi concentrati, ad eccezione soltanto del fluoridrico.  
La massa interna deve essere semifusa, omogenea, senza noduli estranei, assolutamente priva di calce, dura, compatta, resistente agli acidi (escluso il fluoridrico) ed agli alcali impermeabili in modo che un pezzo immerso, perfettamente secco, nell'acqua non ne assorba più del 3,5% in peso. Ogni tubo, provato isolatamente, deve resistere alla pressione interna di almeno tre atmosfere.
- h) Tubi in cemento - I tubi in cemento dovranno essere confezionati con calcestruzzo sufficientemente ricco di cemento, ben stagionati, ben compatti, levigati, lisci, perfettamente rettilinei, a sezione interna esattamente circolare, di spessore uniforme e scevri da screpolature. Le superfici interne dovranno essere intonacate e lisce. La frattura dei tubi di cemento dovrà essere pure compatta, senza fessure ed uniformi. Il ghiaietto del calcestruzzo dovrà essere così intimamente mescolato con la malta, ed i grani dovranno rompersi sotto l'azione del martello senza distaccarsi dalla malta.  
Le giunzioni saranno eseguite distendendo sull'orlo del tubo in opera della pasta di cemento puro, innestando quindi il tubo successivo e sigillando poi tutto attorno, con malta di cemento, in modo da formare un anello di guarnizione.
- i) Tubi in ardesia artificiale - I tubi in ardesia artificiale dovranno possedere un'elevata resistenza alla trazione ed alla flessione congiunta ad una sensibile elasticità, inalterabilità al gelo ed alle intemperie, assoluta impermeabilità all'acqua e resistenza al fuoco, scarsa conducibilità al calore. Dovranno inoltre essere ben stagionati mediante immersione in vasche di acqua per almeno una settimana.  
Le giunzioni dovranno essere costituite da una guarnizione formata di anelli di gomma, ovvero calafata di canapa e successivamente colatura di boiaccia semifluida da agglomerato cementizio, completata da una stuccatura di malta plastica dello stesso agglomerante, estesa sino all'orlo del manicotto. Nel caso di condotti di fumo si dovrà invece colare nei giunti malta fluida di terra refrattaria e calce, in luogo della boiaccia di agglomerante.
- j) Tubi di cloruro di polivinile non plastificato - Per i lavori nei quali è previsto l'impiego di tubi di PVC dovrà essere tenuto conto che i materiali forniti oltre a rispondere alle norme UNI vigenti dovranno essere muniti del "Marchio di conformità" rilasciato dall'Istituto Italiano dei Plastici.  
In materia si fa richiamo al D.M. 12 dicembre 1985 in G.U. n. 61 del 14 marzo 1986 riguardante "Norme tecniche relative alle tubazioni".
- k) Tubi di lamiera di ferro zincato - Saranno eseguiti con lamiera di ferro zincato di peso non inferiore a 4,5 kg/m<sup>2</sup>, con l'unione "ad aggraffatura" lungo la generatrice e giunzioni a libera dilatazione (sovrapposizione di 5 cm).
- l) Canali di gronda - Potranno essere in lamiera di ferro zincato o in ardesia artificiale, e dovranno essere posti in opera con le esatte pendenze che verranno prescritte dalla Direzione dei Lavori.  
Sopra le linee di colmo o sommità displuviali si dispongono sulle coperture a tegole curve dei coppi speciali, molto più grossi e più pesanti; per le coperture a lastre il colmo o viene coperto con lastre di piombo, pesanti ed aderenti, o più economicamente con comuni tegoloni di colmo che vengono murati con malta di cemento.  
Attorno al perimetro dei fumaioli e lungo i muri eventualmente superanti il tetto si protegge l'incontro e si convogliano le acque con una fascia di lamiera zincata o di zinco ripiegata, in modo che la parte verticale formi una fasciatura della parete e la parte orizzontale, terminante a bordo rivoltato in dentro o superiormente, segua l'andamento della falda accompagnando l'acqua sulla copertura inferiore. Le unioni tra le lastre si fanno con saldature di stagno o lega da saldatore.

Uguale protezione viene eseguita nei compluvi, dove le falde si incontrano, provvedendovi con un grosso canale della stessa lamiera fissata lungo la displuviale sopra due regoli di legno (compluvio), il quale deve avere un'ampiezza corrispondente alla massa d'acqua che dovrà ricevere dalle falde e convogliarla fino alla gronda che in quel punto, per evitare il rigurgito, verrà protetta da un frontalino.

I canali di gronda in lamiera zincata avranno una luce orizzontale da 15 a 25 cm e sviluppo da 25 a 40 cm circa in relazione alla massa d'acqua che devono ricevere; esternamente verranno sagomati in tondo od a gola con riccio esterno, ovvero a sezione quadrata e rettangolare, secondo le prescrizioni della Direzione dei Lavori, e forniti in opera con le occorrenti unioni o risvolti per seguire la linea di gronda; le gronde vengono sostenute con robuste cicogne in ferro per sostegno, e chiodate poi al legname del tetto secondo quanto sarà disposto e murate o fissate all'armatura della copertura a distanze non maggiori di 0,60 m i sostegni vengono disposti in modo che le gronde risultino leggermente inclinate verso i punti in cui immettono nei doccioni di discesa. Questi sono formati dello stesso materiale delle gronde, hanno diametro di circa 8 -10 cm secondo la massa acqua da raccogliere, e se ne colloca uno ogni 40 - 45 m<sup>2</sup> di falda. Il raccordo del doccione di scarico con la gronda è fatto mediante un gomito, nella cui sommità penetra un pezzo di tubo di lamiera zincata, leggermente conico, chiodato e saldato col suo orlo superiore alla gronda; l'orifizio è munito di reticella metallica per arrestare le materie estranee. I doccioni sono attaccati al muro per mezzo di staffe ad anelli disposte a distanza verticale di circa 2 metri; non è consigliabile incassarli nel muro, per la difficoltà che si incontra per riparare eventuali guasti e perdite, ed il maggiore danno per possibili infiltrazioni, a meno che i tubi di lamiera siano sostituiti da quelli in ghisa o in fibro-cemento o in materia plastica (cloruro di polivinile) estremamente leggera, inattaccabile dagli acidi e molto resistente, di facile posa, senza bisogno di cravatte di supporto, e la cui unione risulti indeformabile. A circa 3 m di altezza dal marciapiede il doccione presenta un gomito, col quale immette in un tubo di ghisa catramata, incassato nel muro, per maggiore difesa da eventuali urti, e scarica a sua volta l'acqua nelle canalette stradali. Il tubo di scarico in lamiera zincata non deve appoggiare alla parete perché i sali contenuti nella malta corroderebbero il metallo ossidandolo. Le giunzioni dovranno essere chiodate con ribattini di rame e saldate con saldature a ottone a perfetta tenuta; tutte le parti metalliche dovranno essere verniciate con vernice antiruggine.

Le grondaie in ardesia artificiale saranno poste in opera anch'esse su apposite cicogne in ferro, verniciate come sopra, e assicurate mediante legature in filo di ferro zincato: le giunzioni saranno eseguite con appositi coprigiunti chiodati e saldati con mastici speciali.

Le grondaie in polivinile sono facilmente saldabili fra di loro.

### *Intonaci*

Gli intonaci in genere dovranno essere eseguiti in stagione opportuna, dopo aver rimossa dai giunti delle murature la malta poco aderente, ed avere ripulita e abbondantemente bagnata la superficie della parete stessa.

Gli intonaci, di qualunque specie siano (lisci, a superficie rustica, a bugne, per cornici e quanto altro), non dovranno mai presentare peli, screpolature, irregolarità negli allineamenti e negli spigoli, od altri difetti.

Quelli comunque difettosi o che non presentassero la necessaria aderenza alle murature, dovranno essere demoliti e rifatti dall'impresa a sue spese.

La calce da usarsi negli intonaci dovrà essere estinta da almeno tre mesi per evitare scoppiettii, sfioriture e screpolature, verificandosi le quali sarà a carico dell'impresa il fare tutte le riparazioni occorrenti.

Ad opera finita l'intonaco dovrà avere uno spessore non inferiore ai 15 mm.

Gli spigoli sporgenti o rientranti verranno eseguiti ad angolo vivo oppure con opportuno arrotondamento a seconda degli ordini che in proposito darà la Direzione dei Lavori.

Particolarmente per ciascun tipo d'intonaco si prescrive quanto appresso:

- a) Intonaco grezzo o arricciatura - Predisposte le fasce verticali, sotto regolo di guida, in numero sufficiente, verrà applicato alle murature un primo strato di malta, detto rinzaffo, gettato con forza in modo che possa penetrare nei giunti e riempirli. Dopo che questo strato sarà alquanto asciutto, si applicherà su di esso un secondo strato della medesima malta che si estenderà con la cazzuola o col frattone stuccando ogni fessura e togliendo ogni asprezza, sicché le pareti riescano per quanto possibile regolari.

- b) Intonaco comune o civile - Appena l'intonaco grezzo avrà preso consistenza, si distenderà su di esso un terzo strato di malta fina (40 mm), che si conguaglierà con le fasce di guida per modo che l'intera superficie risulti piana ed uniforme, senza ondeggiamenti e disposta a perfetto piano verticale o secondo le superfici degli intradossi.
- c) Intonaci colorati - Per gli intonaci delle facciate esterne, potrà essere ordinato che alla malta da adoperarsi sopra l'intonaco grezzo siano mischiati i colori che verranno indicati per ciascuna parte delle facciate stesse.  
Per dette facciate potranno venire ordinati anche i graffiti, che si otterranno aggiungendo ad uno strato d'intonaco colorato, come sopra descritto, un secondo strato pure colorato ad altro colore, che poi verrà raschiato, secondo opportuni disegni, fino a far apparire il precedente. Il secondo strato d'intonaco colorato dovrà avere lo spessore di almeno 2 mm.
- d) Intonaco a stucco - Sull'intonaco grezzo sarà sovrapposto uno strato alto almeno 4 mm di malta per stucchi, che verrà spianata con piccolo regolo e governata con la cazzuola così da avere pareti perfettamente piane nelle quali non sarà tollerata la minima imperfezione.  
Ove lo stucco debba colorarsi, nella malta verranno stemperati i colori prescelti dalla Direzione dei Lavori.
- e) Intonaco a stucco lucido - Verrà preparato con lo stesso procedimento dello stucco semplice; l'abbozzo però deve essere con più diligenza apparecchiato, di uniforme grossezza e privo affatto di fenditure.  
Spianato lo stucco, prima che esso sia asciutto si bagna con acqua in cui sia sciolto del sapone di Genova e quindi si comprime e si tira a lucido con ferri caldi, evitando qualsiasi macchia, la quale sarà sempre da attribuire a cattiva esecuzione del lavoro.  
Terminata l'operazione, si bagna lo stucco con la medesima soluzione saponacea lasciandolo con pannolino.
- f) Intonaco di cemento liscio - L'intonaco a cemento sarà fatto nella stessa guisa di quello di cui sopra alla lettera a) impiegando per rinzafo una malta cementizia. L'ultimo strato dovrà essere tirato liscio col ferro e potrà essere ordinato anche colorato.
- g) Rivestimento in cemento a marmiglia martellinata. - Questo rivestimento sarà formato in conglomerato di cemento nel quale sarà sostituita al pietrisco la marmiglia della qualità, delle dimensioni e del colore che saranno indicati. La superficie in vista sarà lavorata a bugne, a fasce, a riquadri eccetera secondo i disegni e quindi martellinata, ad eccezione di quegli spigoli che la Direzione dei Lavori ordinesse di formare lisci o lavorati a scalpello piatto.
- h) Rabbocature - Le rabbocature che occorressero su muri vecchi o comunque non eseguiti con faccia vista in malta o sui muri a secco, saranno formate con malta.  
Prima dell'applicazione della malta, le connessioni saranno diligentemente ripulite, fino a conveniente profondità, lavate con acqua abbondante e poi riscagliate e profilate con apposito ferro.

### *Decorazioni*

Nelle facciate esterne, nei pilastri e nelle pareti interne, saranno formati i cornicioni, le cornici, le lesene, gli archi, le fasce, gli aggetti, le riquadrature, i bassifondi, ecc., in conformità dei particolari che saranno forniti dalla Direzione dei Lavori, nonché fatte le decorazioni, anche policrome, che pure saranno indicate, sia con colore a tinta, sia a graffito.

L'ossatura dei cornicioni, delle cornici e delle fasce sarà formata, sempre in costruzione, con più ordini di pietre o di mattoni e anche in conglomerato semplice od armato, secondo lo sporto e l'altezza che le conviene.

Per i cornicioni di grande sporto saranno adottati i materiali speciali che prescriverà la Direzione dei lavori oppure sarà provveduto alla formazione di apposite lastre in cemento armato con o senza mensole.

Tutti i cornicioni saranno contrappesati opportunamente e, ove occorra, ancorati alle murature inferiori.

Per le pilastrate o mostre e finestre, quando non sia diversamente disposto dalla Direzione dei lavori, l'ossatura dovrà sempre venire eseguita contemporaneamente alla costruzione.

Predisposti i pezzi dell'ossatura nelle proporzioni stabilite e sfettate in modo da presentare l'insieme del profilo che si intende realizzare, si riveste tale ossatura con un grosso strato di malta, aggiunto alla meglio con la cazzuola. Prosciugato questo primo strato si abbozza la cornice con un calibro o sagoma di legno, appositamente preparato, ove sia tagliato il controprofilo della cornice, che si farà scorrere sulla bozza con la



guida di un regolo di legno. L'abbozzo sarà poi rivestito con apposita superficie di stucco da tirarsi e lisciarsi convenientemente.

Quando nella costruzione delle murature non siano state predisposte le ossature per lesene, cornici, fasce, ecc., e queste debbano quindi applicarsi completamente in oggetto, o quando siano troppo limitate rispetto alla decorazione, o quando infine possa temersi che la parte di rifinitura delle decorazioni, per eccessiva sporgenza o per deficiente aderenza all'ossatura predisposta, col tempo possa staccarsi, si curerà di ottenere il maggiore e più solido collegamento della decorazione sporgente alle pareti od alle ossature mediante infissione in esse di adatti chiodi, collegati tra loro con filo di ferro del diametro di 1 mm, attorcigliato ad essi e formante maglia di 10 cm circa di lato.

Le decorazioni a cemento delle porte e delle finestre e quelle della parte ornata delle cornici, davanzali, pannelli, ecc. verranno eseguite in conformità dei particolari architettonici forniti dalla Direzione dei Lavori. Le parti più sporgenti del piano della facciata ed i davanzali saranno formati con speciali pezzi prefabbricati di conglomerato cementizio dosato a 400 kg gettato in apposite forme all'uopo predisposte a cura e spese dell'Impresa, e saranno opportunamente ancorati alle murature. Il resto della decorazione, meno sporgente, sarà fatta in posto, con ossature di cotto o di conglomerato cementizio, la quale verrà poi, con malta di cemento, tirata in sagoma e lisciata.

Per le decorazioni in genere, siano queste da eseguirsi a stucco, in cemento od in pietra l'Impresa è tenuta ad approntare il relativo modello in gesso al naturale, a richiesta della Direzione dei lavori.

#### *Materiali da copertura*

- a) Laterizi - I materiali di copertura in laterizio devono presentare cottura uniforme, essere sani, privi di screpolature, cavillature, deformazioni, corpi eterogenei e calcinaroli che li rendano fragili o comunque difformi dalla norma commerciale: in particolare non devono essere gelivi, né presentare sfioriture e comunque rispondenti alle norme UNI 8626/84 e 8635/84, UNI 9460/89 e UNI EN 1304/05.  
Le tegole piane o curve, appoggiate su due regoli posti a 20 mm dai bordi estremi dei due lati più corti, dovranno sopportare sia un carico graduale di 120 kg, concentrato in mezzera, sia l'urto di una palla di ghisa del peso di 1 kg cadente dall'altezza di 20 cm. Sotto un carico di 50 mm d'acqua mantenuta per 24 ore le tegole devono risultare impermeabili.  
Le tegole marsigliesi in cotto devono avere il foro per le legature.  
Le tegole piane e comuni, di qualsiasi tipo siano, dovranno essere di tinta uniforme, esattamente adattabili le une sulle altre senza sbavature, e non presenteranno difetti nel nasello di aggancio. Sono fornite sciolte, reggiate od in contenitori, e vanno computate a numero.
- b) Cemento - Le tegole in cemento devono risultare impermeabili, resistenti alla rottura, resistenti al gelo e colorate in pasta in modo uniforme con coloranti ossidei e con granulati di ardesia, marmo o quarzo e rispondere alle norme UNI 8626/84 - 8635/84 e UNI 9460/89.  
Lastre metalliche - Le lastre metalliche devono presentare caratteristiche analoghe a quelle prescritte per i materiali ferrosi; in particolare le lamiere non devono presentare degradi della zincatura protettiva, devono essere prive di ammaccature, squamature ed irregolarità nelle onde e nei bordi.  
I materiali da copertura costituiti da lastre metalliche devono rispondere alle norme UNI 8626/84 - 8635/84, UNI EN 14782/06 - 506/02 e 508/02.  
Tali materiali si computano a kg.
- c) Plastica - I materiali in plastica devono presentare aspetto uniforme, essere privi di screpolature, cavillature, deformazioni, corpi estranei che li rendano fragili o comunque difformi dalla norma commerciale; in particolare il colore deve essere uniforme e, per le lastre traslucide, non devono esistere ombre e macchie nella trasparenza.  
Le norme cui devono rispondere sono le ASTM D570/05-D635/06-D638/03D-D695/02A-D696/03-D790/07, le DIN 4102-B2 e le UNI 8626/84 e 8635/84.  
Tali materiali sono forniti sciolti; le lastre si computano a metro quadrato, mentre gli accessori vanno computati a numero.
- d) Lastre di pietra - Sono costituite da lastre di circa m 1 di lato e dello spessore di 3-5 cm, e possono facilmente resistere al peso della neve abbondante e specialmente alla pressione dei venti impetuosi; per queste coperture l'armatura in legname deve essere molto robusta, e in genere disposta grossolanamente alla lombarda impiegando terzere o arcarecci di notevole sezione, almeno 10 x 14

cm, oppure mediante puntoni molto accostati (circa 0,90-1 metri) i quali reggono direttamente le lastre disposte a rombo o a corsi più o meno regolari.

- e) Ardesie naturali o artificiali - Si tratta di lastre relativamente leggere, aventi uno spessore di 4-8 mm, di colore scuro, molto resistenti.

Le ardesie artificiali ad imitazione delle lastre di pietra, sono preparate sotto svariate forme, quadri, rombi, rettangoli di varia dimensione e sono per lo più o piccole (da 0,30 x 0,30 m fino a dimensioni di 1 x 1 metri).

Tali lastre in sono leggere, resistenti al gelo e richiedono una armatura di legname assai leggera, formata normalmente con costoloni di legno da 5 x 16 a 6 x 20 cm a seconda della tesata, collegati dalla piccola orditura e disposti a distanza di 1 m. La piccola orditura, in conformità alle dimensioni delle lastre sarà di listelli o di correntini od anche con tavolato pieno sopra il quale vengono disposte e fissate le ardesie mediante grappette di zinco.

#### *Additivi*

Gli additivi sono sostanze di diversa composizione chimica, in forma di polveri o di soluzioni acquose, classificati secondo la natura delle modificazioni che apportano agli impasti cementizi. La norma UNI EN 934-2/02 classifica gli additivi aventi, come azione principale, quella di:

- fluidificante e superfluidificante di normale utilizzo che sfruttano le proprietà disperdenti e bagnanti di polimeri di origine naturale e sintetica. La loro azione si esplica attraverso meccanismi di tipo elettrostatico e favorisce l'allontanamento delle singole particelle di cemento in fase di incipiente idratazione le une dalle altre, consentendo così una migliore bagnabilità del sistema, a parità di contenuto d'acqua;
- aerante, il cui effetto viene ottenuto mediante l'impiego di particolari tensioattivi di varia natura, come sali di resine di origine naturale, sali idrocarburi solfonati, sali di acidi grassi, sostanze proteiche, ecc. Il processo di funzionamento si basa sull'introduzione di piccole bolle d'aria nell'impasto di calcestruzzo, le quali diventano un tutt'uno con la matrice (gel) che lega tra loro gli aggregati nel conglomerato indurito. La presenza di bolle d'aria favorisce la resistenza del calcestruzzo ai cicli gelo-disgelo;
- ritardante, che agiscono direttamente sul processo di idratazione della pasta cementizia rallentandone l'inizio della presa e dilatando l'intervento di inizio e fine-presa. Sono principalmente costituiti da polimeri derivati dalla lignina opportunamente solfonati, o da sostanze a tenore zuccherino provenienti da residui di lavorazioni agro-alimentari;
- accelerante, costituito principalmente da sali inorganici di varia provenienza (cloruri, fosfati, carbonati, etc.) che ha la proprietà di influenzare i tempi di indurimento della pasta cementizia, favorendo il processo di aggregazione della matrice cementizia mediante un meccanismo di scambio ionico tra tali sostanze ed i silicati idrati in corso di formazione;
- antigelo, che consente di abbassare il punto di congelamento di una soluzione acquosa (nella fattispecie quella dell'acqua d'impasto) e il procedere della reazione di idratazione, pur rallentata nella sua cinetica, anche in condizioni di temperatura inferiori a 0°.

Per ottenere il massimo beneficio, ogni additivazione deve essere prevista ed eseguita con la massima attenzione, seguendo alla lettera le modalità d'uso dei fabbricanti.

## **TITOLO V - PRESCRIZIONI TECNICHE PER L'ESECUZIONE DI OPERE EDILI**

### **Art. XV - Strutture portanti**

#### *a) Strutture di fondazione*

##### *Fondazioni continue in pietrame o in calcestruzzo*

Se il terreno compatto ed idoneo alla fondazione si trova a profondità non superiore a m 1, generalmente si procede con una gettata di calcestruzzo di calce idraulica o di cemento, oppure con murature di pietrame e malta di calce idraulica o di cemento, oppure con muratura di pietrame e malta di calce idraulica.

Le gettate di calcestruzzo se fatte a mano, con smalto appena umido, si devono eseguire stendendo lo smalto a strati ben orizzontali e di spessore di circa 10-12 cm, sottoponendo ciascuno strato dopo lo spianamento ad una accuratissima pigiatura in modo da far emergere alla superficie il latte della calce o del cemento, assicurandosi che non risultino più degli interstizi vuoti e tutte le particelle vadano ad assestarsi; in ugual modo di dovrebbe procedere per le gettate con l'autobetoniera.

La dosatura per gli smalti di fondazione varia dai 200 ai 250 Kg di agglomerato per m<sup>3</sup>. Lo smalto, pur non volendolo troppo asciutto, non deve essere neppure troppo umido, per evitare il formarsi delle sacche d'acqua che, prosciugandosi, diventano camere vuote.

Se si deve sospendere o interrompere il getto anche per un breve periodo di tempo, prima di riprendere la gettata o si inumidisce maggiormente lo strato superiore, oppure si bagna lo strato inferiore con latte di calce o cemento, conformemente alla qualità del legante impiegato.

##### *Fondazioni a plinto*

Per allargare la base d'appoggio su terreno poco resistente, al posto di approfondire lo scavo, lo si allarga a forma di piastra su plinti isolati disposti in corrispondenza dei fulcri portanti.

Ciascun plinto deve avere una superficie tale da corrispondere alla capacità di resistenza del terreno in relazione al carico gravante.

##### *Fondazioni a platea*

Per allargare la base d'appoggio su terreno poco resistente o nelle costruzioni antisismiche, al posto di approfondire lo scavo, lo si allarga a forma di piastra anche continua. In genere la platea occupa tutta la superficie fabbricata e funziona come una piastra in cemento armato: oltre a distribuire il carico sopra una grande superficie di terreno in modo da gravarlo unitariamente in misura limitata, si ottiene che la intera struttura sia solidale nelle pareti e nell'insieme con il fondo.

##### *Fondazione a pozzo*

Quando per la profondità non sia più conveniente la fondazione continua si procede mediante pozzi spinti fino al terreno buono collegati tra di loro con archi in muratura o con travi in cemento armato. I pozzi vengono disposti in corrispondenza dei muri perimetrali e d'asse ed anche dei muri trasversali e più precisamente in corrispondenza dei fulcri portanti - pilastri, incroci, cantonali o angoli - dando ad essi una sezione circolare, sotto i fulcri pilastri, od ovoidale, sotto i fulcri incroci od angolari.

I pozzi si riempiono di calcestruzzo, generalmente cementizio, steso a strati di 10 in 10 cm., spianati, energicamente pressati fino al livello del piano d'imposta.

Se vengono introdotti ciottoli nello smalto, occorre che questi, di qualità ottima e durissima, siano perfettamente annegati nello smalto senza toccarsi né sovrapporsi.

#### *b) Opere speciali di fondazioni (pali, diaframmi e ancoraggi)*

Si premette che per criteri di progetto, le indagini geotecniche e la determinazione dei carichi limite ed ammissibile del singolo palo o della palificata devono essere conformi alle vigenti "Norme Tecniche riguardanti le indagini sui terreni e sulle rocce, la stabilità dei pendii naturali, ecc." di cui alla Legge n. 64/1974, nonché alle "Norme Tecniche per l'esecuzione delle opere in c.a. normale e precompresso e per le strutture metalliche" di cui alla Legge n. 1086/1971 e che anche le caratteristiche dei diversi materiali impiegati nella costruzione dei pali devono risultare conformi a quanto prescritto dalla norme sopra richiamate.

Prima di iniziare il lavoro di infissione (o di trivellazione) l'Impresa esecutrice deve presentare un programma cronologico di infissione (o di trivellazione) dei pali, elaborato in modo tale da eliminare o quanto meno minimizzare gli effetti negativi dell'infissione (o trivellazione) sulle opere vicine e sui pali già realizzati, nel pieno rispetto delle indicazioni progettuali. Tale programma dovrà essere sottoposto all'approvazione della Direzione dei Lavori.

I pali di qualsiasi tipo devono essere realizzati secondo la posizione e le dimensioni fissate nei disegni di progetto con la tolleranza - sulle coordinate planimetriche del centro del palo - del 10% del diametro del palo e comunque non oltre i 10 cm per pali di medio e grande diametro e non oltre i 5 cm per pali di piccolo diametro.

Il calcestruzzo dei pali deve essere del tipo detto "a resistenza garantita"; qualora non diversamente prescritto si deve di norma usare cemento Portland; il rapporto in peso acqua/cemento non dovrà superare il valore di 0,40 - 0,45, tenendo conto anche del contenuto d'acqua degli inerti all'atto del confezionamento del calcestruzzo.

Posta D la dimensione massima dell'aggregato, il dosaggio del cemento (kg/mc), salvo diversa prescrizione progettuale, deve essere non inferiore a:

300 kg/mc per D=70 mm

330 kg/mc per D=50 mm

370 kg/mc per D=30 mm

450 kg/mc per D=20 mm.

Le resistenze caratteristiche per i calcestruzzi armati e precompressi non devono essere inferiori a quelle previste dalla Legge n. 1086/1971 ed essere corrispondenti a quelle indicate dal progettista (a 28 giorni  $R_{ck}$  non inferiore a 300 kg/cm<sup>2</sup>). Qualora fosse prescritto l'utilizzo di malta o di boiaccia, questa dovrà essere costituita da cemento R 325 ed acqua nel rapporto A/C = 0.5 (200 kg di cemento secco ogni 100 lt di acqua).

Il calcestruzzo per la formazione dei pali va messo in opera con modalità dipendenti dalle attrezzature impiegate e in maniera tale che risulti privo di altre materie, specie terrose.

#### *Pali di piccolo diametro*

I pali di piccolo diametro sono realizzati con tecnologie e attrezzature speciali ed armati per tutta la loro lunghezza. Essi hanno di norma diametro superiore a 80 mm ed inferiore a 320 mm.

La perforazione avviene con sistema a rotazione, a rotopercolazione o con entrambi questi sistemi, attraverso terreni di qualsiasi natura e consistenza, nonché attraverso trovanti, murature e conglomerati semplici o armati. Qualora si presenti la necessità, il foro va rivestito in modo da assicurare la stabilità delle pareti prima di eseguire il getto. Al termine della perforazione il foro deve essere pulito dai detriti mediante il fluido di circolazione o l'utensile asportatore.

L'armatura è costituita da una barra di acciaio ad aderenza migliorata provvista di opportuni centratori, oppure da un tubo in acciaio eventualmente munito di valvole di non ritorno. L'armatura dovrà essere provvista di tre fori o finestre laterali (circa 3-4 cm<sup>2</sup> ciascuna) disposti a 20 cm dall'estremità terminale. Lungo il tubo d'armatura saranno posti in opera dei centratori, ad interasse massimo di 3 metri. Il collegamento tra i vari spezzoni dell'armatura (lunghezza  $\geq 3$  m), sarà realizzato con filettatura maschio-manicotto esterno-maschio o, in alternativa, con filettatura femmina-manicotto interno-femmina.

Il getto del palo avverrà per iniezione di boiaccia di cemento attraverso il tubo d'armatura mediante l'utilizzo di un packer o di un apposito manicotto di collegamento con la culotta d'iniezione posizionati a boccaforo. La boiaccia dovrà fluire dalla sommità del palo e risultare esente da elementi estranei prima di iniziare l'estrazione della colonna di rivestimento. Durante l'estrazione di quest'ultima si controllerà costantemente il livello della boiaccia nel rivestimento e si provvederà a ripristinarlo quando se ne osservi l'abbassamento. L'ordine di esecuzione dei pali di piccolo diametro, per gruppi di pali, da sottoporre preventivamente al Direttore dei Lavori, deve garantire la non interferenza delle perforazioni con fori in corso di iniezione o in attesa di riempimento.

#### *Pali iniettati a gravità*

L'iniezione deve essere eseguita a mezzo di idonea pompa con malta cementizia costituita da una miscela ternaria di acqua-sabbia-cemento R325 dosato a 600 kg per m<sup>3</sup> oppure con miscela acqua-cemento (rapporto acqua/cemento max 0.5) ed eventuale additivo.

Si fa assoluto divieto di eseguire il getto del palo mediante immissione di malta dalla testa del foro e non dal tubo d'armatura o da apposito tubo di iniezione la cui estremità giunga alla base del palo.

L'armatura viene posta in opera previa accurata pulizia del fondo del foro. Qualora il foro sia rivestito, si inizia ad

estrarre il rivestimento quando la malta iniettata è uscita pulita dalla testa del palo. Nel corso dell'estrazione, il livello della malta all'interno del rivestimento deve essere mantenuto costante con continui rabbocchi e la manovra di estrazione deve avvenire con continuità e lentamente. In assenza di rivestimento l'iniezione viene sospesa dopo la fuoriuscita della malta dalla testa del palo, ponendo cura affinché la prima emissione mista ad acqua di perforazione, fango o detriti, sia esaurita ed il materiale in uscita sia esente da impurità. Qualora non si verifici la fuoriuscita della malta dalla testa del foro si provvederà all'estrazione dell'armatura ed alla riperforazione del palo.

Le tolleranze rispetto ai valori teorici sono i seguenti:

- sulle coordinate planimetriche del centro del palo, in corrispondenza della sua estremità superiore:  $\pm 3$  cm;
- sulla verticalità: 3%;
- sulla lunghezza:  $\pm 15$  cm;
- sul diametro nominale: - 5%; + 15%.

La trasmissione del carico dalle fondazioni al palo avviene per aderenza o per mezzo di staffe saldate al tubo di armatura.

#### *Pali iniettati a pressione*

L'iniezione viene eseguita con boiacca dosata a 50 kg di cemento Portland R325 ogni 25 l di acqua.

All'interno del foro viene introdotto un tubo di elevate caratteristiche meccaniche munito, nella parte terminale, per una lunghezza da definire in relazione alla lunghezza complessiva, di "finestre" per il passaggio della miscela cementizia. Quest'ultima viene iniettata in pressione dalla testa del tubo di armatura, in modo da occupare le intercapedini tubo-terreno e tubo esterno-tubo interno, fino a risalire a livello del piano campagna.

La trasmissione del carico dalle fondazioni al palo avviene per aderenza o per mezzo di staffe saldate al tubo d'armatura.

#### *Prove di carico sui pali*

Nell'esecuzione delle prove di carico sui pali per la determinazione del carico limite del palo singolo o per la verifica del comportamento dei pali realizzati (prova di collaudo) devono essere rispettate le vigenti norme (Legge n. 64/1974).

#### *Pali di prova*

Prima dell'inizio della costruzione della palificata, se richiesto dalla Direzione dei Lavori, devono essere eseguiti pali pilota, il cui numero e la cui ubicazione devono essere indicati dalla medesima Direzione dei Lavori, e risultare esattamente dai verbali che verranno redatti sulle prove eseguite.

Le prove di carico per la determinazione del carico limite del palo singolo devono essere spinte fino a valori del carico assiale tali da portare a rottura il complesso palo-terreno, o comunque tali da consentire di ricavare significativi diagrammi abbassamenti-carichi e abbassamenti-tempi.

#### *Prove di collaudo statico*

Per le prove di collaudo i pali di prova vanno prescelti fra quelli costituenti l'intera palificata e indicati dalla Direzione dei Lavori: il loro numero deve essere pari ad almeno l'1% del numero totale dei pali, con un minimo di due.

Le prove di collaudo dei pali di diametro inferiore a 80 cm devono essere spinte fino ad 1,5 volte il carico ammissibile del palo singolo, con applicazione graduale del carico sul palo.

Ove previsto in progetto, l'Impresa è tenuta ad effettuare su pali prove di carico orizzontale, prove estensimetriche, carotaggi sonici, ecc.; le prove di carico verticale di cui alle norme vigenti sono integralmente a carico dell'Impresa, mentre per le prove di altro tipo sarà applicata la corrispondente voce dell'Elenco dei Prezzi Unitari.

#### *Diaframmi di pali (berlinese)*

Il diaframma è costituito da uno a più allineamenti di pali di piccolo diametro posti ad interessi prefissati. Le modalità esecutive non si discostano da quelle sopradescritte, relative ai pali di piccolo diametro.

Nel caso di diaframma non sono previste prove di carico a meno che il diaframma non abbia, oltre che funzioni di sostegno di una parete di scavo, anche quelle di sostegno di strutture fuori terra.

Le giunzioni dei tubi di armatura, sottoposte a carichi orizzontali, dovranno essere definite dopo accurato calcolo e non dovranno essere poste alla medesima profondità lungo gli allineamenti dei pali. Non dovranno inoltre coincidere con la posizione degli ancoraggi.

### *Ancoraggi*

Con il termine di "ancoraggio" si intende un elemento strutturale operante in trazione, atto a trasmettere forze di coazione ai terreni ed alle rocce.

Le parti funzionali del tirante sono rappresentate da:

- testata: insieme degli elementi terminali atti a trasmettere alla struttura ancorata, o direttamente alla roccia in superficie, la forza di trazione del tirante;
- parte libera: insieme degli elementi atti a trasmettere la forza di trazione dalla testata alla fondazione;
- fondazione: insieme degli elementi atti a trasmettere al terreno le forze di trazione del tirante.

I tiranti, classificati in funzione della tensione nell'armatura dopo il collaudo, si distinguono in:

- pretesi: tiranti nella cui armatura viene indotta una forza di tesatura pari a quella di esercizio;
- parzialmente pretesi: tiranti nella cui armatura viene indotta una forza di tesatura inferiore a quella di esercizio;
- non pretesi: tiranti nella cui armatura non viene indotta alcuna forza di tesatura.

In base alla durata di esercizio si distinguono in:

- permanenti: tiranti destinati ad esercitare la loro funzione per un periodo uguale o superiore a due anni;
- provvisori: tiranti destinati ad esercitare la loro funzione per un periodo inferiore a due anni.

L'armatura dei tiranti può essere di tipo a barre, a fili o a trefoli.

La parte libera può essere semplice (una sola guaina per tutti gli elementi costituenti l'armatura), multipla (una guaina per ciascun elemento dell'armatura) o composta (una guaina per ciascun elemento più una guaina per tutti gli elementi costituenti l'armatura). La fondazione può invece essere senza guaina o con guaina (fondazione protetta).

### *Materiali ed elementi costruttivi*

I materiali devono avere le seguenti caratteristiche:

- gli acciai devono essere conformi alle specifiche disposizioni in vigore al momento della posa in opera;
- le piastre di ripartizione vanno dimensionate in relazione alle caratteristiche del materiale di cui sono costituite e del materiale di contrasto;
- la scelta del cemento deve essere fatta tenendo conto dei seguenti fattori: ritiro, resistenza e lavorabilità della miscela, interazione cemento-acciaio, interazione cemento-ambiente circostante. Le caratteristiche del cemento devono essere determinate in conformità al D.M. 3 giugno 1968 e successivi aggiornamenti<sup>14</sup>. Devono essere utilizzati solo cementi con contenuto totale di cloro inferiore allo 0,05% del peso del cemento e contenuto totale di zolfo (da solfuri S--) inferiore allo 0,15% del peso del cemento, al fine di evitare pericolo di corrosione sotto tensione. L'idoneità del cemento deve essere certificata dal fabbricante. Il tempo di presa a 20° C deve essere superiore a tre ore, mentre il tempo di fine presa a 5° C deve essere inferiore a 24 ore;
- possono essere impiegati additivi per migliorare le caratteristiche delle miscele di iniezione, sempre che non introducano elementi pregiudizievoli nei riguardi della durabilità e dell'affidabilità di tutti i componenti del tirante.

### *Tecnologie esecutive*

<sup>14</sup> D.M. 20 novembre 1984 - Modificazioni al decreto ministeriale 3 giugno 1968 (G.U. n. 353 del 27 dicembre 1984) e D.M. 13 settembre 1993 - Abrogazione di alcune disposizioni contenute nel D.M. 3 giugno 1968 (G.U. n. 223 del 22 settembre 1993).

Le perforazioni per l'esecuzione dei tiranti di ancoraggio devono essere condotte in modo tale da comportare il minimo disturbo del terreno e da evitare danni alle opere circostanti. Il metodo deve essere scelto in modo tale da:

- impedire il franamento della parete del foro, sia durante la perforazione sia durante la posa delle armature;
- ridurre al minimo la decompressione del terreno circostante;
- non alterare, per quanto possibile, le falde idriche e le relative distribuzioni delle pressioni.

Qualora le caratteristiche dei terreni o la presenza dell'acqua lo richiedesse, il foro potrà essere sostenuto mediante idonee tubazioni durante la perforazione e nelle fasi successive. Il fluido di perforazione e gli eventuali additivi non devono risultare inquinanti in base alle vigenti leggi. Allo scopo di estrarre completamente i detriti al termine della perforazione si deve procedere in tutti i casi alla pulizia del foro con il fluido di perforazione senza azionare l'utensile tagliente. I fori devono essere eseguiti rispettando le seguenti condizioni:

- per il diametro, quanto esplicitamente indicato in progetto; in ogni caso il diametro dell'utensile di perforazione deve essere almeno pari al diametro specificato per il foro.
- la riduzione di lunghezza del tratto di fondazione non può essere maggiore del 5% della lunghezza prevista per la fondazione stessa.

Prima di procedere alle iniezioni viene eseguita una prova di tenuta del foro con immissione di acqua su tutta la lunghezza del foro o sulla sola lunghezza di fondazione (perdita massima 1 l/min x metro x bar) oppure di miscela di iniezione (perdita massima 0.2 l/min x metro x bar) con pressione minima di 1 bar. Nei terreni sciolti o coesivi la prova va eseguita esclusivamente con la miscela di iniezione.

La posa in opera delle armature deve avvenire secondo modalità che ne assicurino il corretto posizionamento e l'efficacia della connessione al terreno.

Il tempo intercorrente tra la perforazione e la posa in opera delle armature e la successiva iniezione deve essere ridotto al minimo, soprattutto in terreni soggetti a fenomeni di rigonfiamento o soggetti a franare. Ove ciò non sia possibile, ogni foro deve essere opportunamente rivestito e protetto.

L'intercapedine fra armatura e terreno circostante deve essere intasata con miscela cementante. Nel caso di semplice riempimento con miscela cementizia dell'intercapedine tra armatura e parete del foro, devono essere previsti opportuni organi di sfiato per evitare inclusioni d'aria o fluido di perforazione. Nel caso d'iniezione a pressione è necessario l'uso di un dispositivo otturatore.

#### *Tesatura delle armature*

La funzionalità dell'apparecchiatura di tesatura (pompa, collegamento elettroidraulici, martinetti), e l'affidabilità della strumentazione di controllo (manometri), devono essere verificate ad ogni turno di lavoro, oppure quando si riscontrino anomalie nella tesatura. In particolare il cantiere deve essere dotato di un manometro campione (debitamente tarato presso un laboratorio ufficiale in data non anteriore a 6 mesi) con la possibilità di montaggio sulla pompa in parallelo con il manometro di servizio.

La tesatura del tirante deve poter procedere in conformità al programma di progetto (gradini di carico, tempi, misure e registrazioni, bloccaggio) con una tolleranza del  $\pm 5\%$  rispetto ai valori nominali.

#### *Rapporto tecnico*

Per ciascun tirante devono essere compilati i rapporti relativi alle varie fasi esecutive, sui quali devono essere almeno indicate tutte le informazioni inerenti:

- le tipologie di perforazione adottate e le caratteristiche sommarie dei terreni attraversati;
- la composizione del tirante e le protezioni adottate;
- le modalità esecutive delle iniezioni e le tipologie della miscela;
- le fasi di taratura e le modalità di controllo delle misurazioni.

#### *Protezioni contro la corrosione*

Un sistema di protezione contro la corrosione per tiranti nei terreni e nelle rocce:

- deve garantire la conservazione degli elementi meccanici del tirante, mantenendo nel contempo un proprio stato di conservazione chimico-fisico accettabile rispetto alle funzioni protettive da assolvere;
- non deve interagire in maniera dannosa con l'ambiente circostante;
- deve essere costituito da materiali mutuamente compatibili, da un punto di vista elettrochimico, con le parti meccaniche del tirante;
- deve poter superare le fasi iniziali di manipolazione, installazione e taratura delle parti meccaniche del tirante senza subire danni funzionali, con riferimento soprattutto alle giunzioni tra i diversi elementi ed alle zone di variazione geometrica delle sezioni trasversali degli elementi stessi.

Salvo espressa deroga contenuta nel progetto, dovranno essere adottati dispositivi di centraggio interni alla guaina tali da assicurare uno spessore minimo di ricoprimento dell'armatura di 5 mm, e dispositivi di centraggio esterni alla guaina tali da assicurare un ricoprimento minimo di 20 mm rispetto alla guaina. Essi dovranno essere costituiti da materiali che non inneschino processi di corrosione.

La testata del tirante ed il tratto immediatamente retrostante sono i punti più soggetti al rischio di corrosione sia nelle varie fasi costruttive che in esercizio. Qualora per la protezione di tali zone vengano impiegati materiali diversi dalle comuni malte cementizie, la protezione anti-corrosiva dovrà consentire l'assestabilità delle parti meccaniche della testata senza che si producano discontinuità o fratture nello strato protettivo predisposto, il quale dovrà risultare agevolmente ripristinabile nel caso in cui debbano essere eseguiti successivi interventi di controllo e di ritesatura delle armature del tirante.

### *c) Strutture di elevazione verticali*

#### *Muro a cassavuota*

La muratura consiste in uno strato esterno di elementi lapidei artificiali di cm 12 di spessore ed uno di 8 cm di spessore con interposta una camera d'aria di circa 3 cm ed uno strato di materiale isolante (lana di vetro o di roccia) di 4 cm.

I rivestimenti consistono nell'intonacatura esterna ed interna, la seconda con intonaco di scagliola. Le finiture comprendono la tinteggiatura da entrambi i lati.

#### *Muro a facciavista*

Consiste in uno strato esterno di elementi lapidei naturali o artificiali di 5,5 cm di spessore, con un rinzaffo di malta di calce idraulica sulla faccia interna, e uno strato parallelo di blocchi tipo di 30 cm. La malta non deve essere inutilmente abbondante, ma sufficiente; non si devono riempire i vani che possono essere occupati da un concio di pietra con della malta, la quale presenta una resistenza minore della pietra. Non bisogna lasciare vuoti, ma far poggiare bene le facce inferiori delle pietre sopra un piano orizzontale e accuratamente spianate, anche se sono di piccole dimensioni; daranno una solida muratura se impiegate con malta idraulica.

Tra i due strati è interposta una camera d'aria di 3 cm ed uno strato di lana di roccia di 4 cm. L'esterno non necessita di finitura, mentre l'interno è rivestito da uno strato di lana di intonaco di gesso di 1,5 cm.

#### *Muro con blocco monostrato*

Consiste in un unico strato di blocchi di elementi lapidei artificiali o naturali di 30 cm di spessore, intonacati esternamente con intonaco plastico ed internamente con intonaco di gesso.

#### *Muratura mista di pietrame e mattoni*

Le spigolature, le spallette, le lesene e le cinture o ricorsi vanno eseguiti in mattoni, mentre tutto il resto sarà in pietrame. Le cinture o liste vengono fatte con due filari di mattoni; la distanza tra una cintura e l'altra è normalmente uguale a nove spessori di mattoni - 3 riseghe di tre corsi ciascuna - (63 cm) e tra asse ed asse delle cinture 77 cm.

Questa muratura si inizia con un corso di mattoni, col quale si determina il contorno del blocco di muro, quindi si procede elevando i tre corsi della prima risega di mattoni presso le spallette o spigoli, i quali vengono a formare un pilastro di tre teste per l'intero spessore del muro; poi, assicurandosi con il piombino affinché vi sia una perfetta verticalità nei due sensi, e tirato il filo tra i due spigoli estremi del blocco murario, si dispongono i massi di pietra procedendo dai più voluminosi, avendo cura che i blocchi opposti si intersechino affiancandosi.



Disposti per tutto lo spazio tra le due riseghe estreme i massi di pietra più grossi, accostati in modo da lasciare il minimo spazio possibile tra di loro, sopra uno strato di malta sufficiente ma non troppo spesso, si avrà cura di premere sui massi man mano che questi vengono posati per farli aderire al letto di posa e di batterli con qualche colpo di martello. Si procederà quindi allo spianamento tra masso e masso con pietrame di grossezza minore assicurando sempre un piano di posa ottenuto con scaglie di pietra e malta, fino a formare una superficie livellata ad occhio e quasi esatta.

Si riprende poi la formazione della seconda risega con altri tre corsi, quindi si procede come precedentemente fino a raggiungere il piano della nuova cintura, imprigionando il pietrame nella risega centrale e chiudendolo superiormente con la cintura, che sarà disposta a perfetta orizzontalità, controllando ogni cintura mediante la bolla d'aria.

#### *Muro di mattoni*

Occorre curare la perfetta orizzontalità di ogni corso o filare di mattoni, lo sfalsamento dei giunti e la legatura dei mattoni tra di loro. Gli strati di malta devono avere uno spessore non superiore ai 10-12 mm e devono essere uniformi, sia nei letti orizzontali di giacitura dei mattoni come nei giunti verticali, per evitare un cedimento sensibile durante l'assestamento e l'indurimento della malta; ad ogni corso si devono riempire i giunti vuoti e gli interstizi tra i mattoni facendo penetrare la malta resa fluida da un poco d'acqua in modo da non lasciare alcun vuoto neppure minimo. Una abbondante annaffiatura, oltre a far penetrare la malta nei vuoti fino a saturare ogni interstizio, serve anche ad impedire un troppo rapido prosciugamento della malta consentendo ad essa il suo naturale periodo di presa, specialmente durante il clima troppo caldo della stagione o della giornata, per cui questa si seccerebbe prima di aver raggiunto la presa. Per lo stesso motivo occorre bagnare a saturazione i mattoni, la cui porosità li rende avidi di acqua e li porterebbe ad assorbire tutta quella contenuta nella malta distruggendone la possibilità di presa regolare.

Gli spessori dei muri di mattoni sono di solito riferiti a multipli della larghezza di una testa. Abbiamo così i tramezzi dello spessore di una testa, i muri sottili di 2 o 3 teste o i muri più comuni di 4 o più teste, spessori intesi sul vivo del rustico escluso lo spessore dell'intonaco.

#### *d) Strutture portanti orizzontali*

##### *Solai*

Le coperture degli ambienti e dei vani potranno essere eseguite, a seconda degli ordini della Direzione dei Lavori, con solai di uno dei tipi descritti in appresso.

La Direzione dei Lavori ha la facoltà di prescrivere il sistema e tipo di solaio di ogni ambiente e per ogni tipo di solaio essa stabilirà anche il sovraccarico accidentale da considerare e l'Impresa dovrà senza eccezioni eseguire le prescrizioni della Direzione dei lavori.

L'Impresa dovrà provvedere ad assicurare solidamente alla faccia inferiore di tutti i solai ganci di ferro appesi del numero, forma e posizione che, a sua richiesta, sarà precisato dalla Direzione dei Lavori.

##### *Solai su travi e travicelli di legno*

Le travi principali a quattro fili di legno avranno le dimensioni e le distanze che saranno indicate in relazione alla luce ed al sovraccarico.

I travicelli di 8 x 10 cm, pure a quattro fili, saranno collocati alla distanza, fra asse e asse, corrispondente alla lunghezza delle tavole che devono essere collocate su di essi. I vani su travi, fra i travicelli, dovranno essere riempiti di murature, e sull'estradosso delle tavole deve essere disteso uno strato di calcestruzzo magro di calce idraulica formato con ghiaietto fino.

##### *Solai su travi di ferro a doppio T (putrelle) con voltine di mattoni (pieni o forati) o con elementi laterizi interposti*

Questi solai saranno composti delle putrelle, dei copriferri, delle voltine in mattoni (pieni o forati) o dei tavelloni o delle volterrane ed infine del riempimento.

Le putrelle saranno delle dimensioni fissate volta per volta dalla Direzione dei Lavori e collocate alla distanza, tra asse ed asse, che verrà prescritta; in ogni caso tale distanza non sarà superiore a 1 m. Prima del loro collocamento in opera dovranno essere colorate a minio di piombo e forate per l'applicazione delle chiavi, dei tiranti e dei tondini di armatura delle piattabande.

Le chiavi saranno applicate agli estremi delle putrelle alternativamente (e cioè una con le chiavi e la successiva senza) e i tiranti trasversali, per le travi lunghe più di 5 m, a distanza non maggiore di 2,50 m.

Le voltine, di mattoni pieni o forati, saranno eseguite ad un testa in malta comune od in foglio con malta di cemento a rapida presa, con una freccia variabile fra cinque e dieci centimetri.

Quando la freccia è superiore ai 5 cm dovranno intercalarsi fra i mattoni delle voltine delle grappe in ferro per meglio assicurare l'aderenza della malta di riempimento dell'intradosso.

I tavelloni e le volterrane saranno appoggiati alle travi con l'interposizione di copriferri.

Le voltine di mattoni, le volterrane ed i tavoloni, saranno poi rinfiancati sino all'altezza dell'ala superiore della trave e dell'estradosso delle voltine e volterrane, se più alto, con scoria leggera di fornace o pietra pomice, convenientemente crivellata e depurata da ogni materiale pesante, impastata con malta magra fino ad intasamento completo.

Quando la faccia inferiore dei tavelloni o volterrane debba essere intonacata sarà opportuno applicarvi preventivamente una sbruffatura di malta cementizia ad evitare eventuali distacchi dell'intonaco stesso.

#### *Solai a travetti*

I travetti in calcestruzzo sono realizzati interamente con questo materiale; i travetti misti sono costituiti da una soola generalmente in laterizio e da un getto poco importante in calcestruzzo di solidarizzazione della soola con l'armatura.

La messa in opera richiede attrezzatura di sollevamento alquanto modesta. Una volta posati i travetti opportunamente distanziati, su di essi vengono impostati i blocchi. È richiesta poca impalcatura di sostegno: normalmente una fascia rompitratta in mezzeria per regolarizzare le quote d'intradosso dei vari travetti. Un getto di calcestruzzo completa, solidarizzando.

I blocchi di alleggerimento richiedono una soola superiore di calcestruzzo, mentre quelli collaboranti presentano una propria soola sostitutiva o integrativa di quella in calcestruzzo.

#### *Solai in cemento armato*

Per tali solai si richiamano tutte le norme e prescrizioni per l'esecuzione delle opere in cemento armato.

#### *Solai di tipo misto in cemento armato ed elementi laterizi forati*

I laterizi dei solai di tipo misto in cemento armato, quando abbiano funzione statica, dovranno rispondere alle seguenti prescrizioni:

- essere conformati in modo che le loro parti resistenti a pressione vengano nella posa a collegarsi tra di loro così da assicurare una uniforme trasmissione degli sforzi di pressione dall'uno all'altro elemento;
- ove sia disposta una soletta di calcestruzzo staticamente integrativa di quella in laterizio, quest'ultima deve avere forma e finitura tali da assicurare la perfetta aderenza tra i due materiali ai fini della trasmissione degli sforzi di scorrimento;
- il carico di rottura a pressione semplice riferito alla sezione netta delle parti e delle costolature non deve risultare inferiore a  $350 \text{ kg/cm}^2$  e quello a trazione, dedotto con la prova di flessione, non minore di  $50 \text{ kg/cm}^2$ ;
- qualsiasi superficie metallica deve risultare circondata da una massa di cemento che abbia in ogni direzione spessore non minore di un centimetro;
- per la confezione a pie' d'opera di travi in laterizio armato, l'impasto di malta di cemento deve essere formato con non meno di 6 q di cemento per  $\text{m}^3$  di sabbia viva.

Lo spessore di una soletta, che non sia di semplice copertura, non deve essere minore di 1/30 della portata ed in ogni caso non deve essere minore di 8 cm. Nei solai speciali con laterizi lo spessore della soletta di conglomerato non deve essere minore di 4 cm.

In tutti i solai con laterizi la larghezza delle nervaturine non deve essere minore di 7 cm ed il loro interasse non deve superare 40 cm nei tipi a nervaturine parallele e 80 cm in quelli a nervaturine incrociate.

Di regola devono essere previste nervature trasversali di ripartizione nei tipi a nervaturine parallele di campata maggiore di 5 m.

È consentito l'impiego di solai speciali con nervaturine di cemento armato e laterizi, senza soletta di conglomerato, purché i laterizi, di provata resistenza, presentino rinforzi di conveniente spessore atti a sostituire la soletta di conglomerato e rimangono incastrati fra le dette nervaturine.

Le eventuali mensole triangolari di raccordo alle estremità delle solette e delle nervature devono essere profilate inferiormente con inclinazione non maggiore di tre di base per uno di altezza.

Per le solette a pianta rettangolare, qualora non si eseguisca una precisa determinazione delle armature, oltre all'armatura principale portante, disposta parallelamente al lato minore, si deve adottare un'armatura secondaria di ripartizione, disposta secondo il lato maggiore di sezione uguale almeno al 25% di quella dell'armatura principale. Quando il rapporto tra i lati del rettangolo è compreso fra 3/5 e 1, la soletta deve essere di regola calcolata come piastra.

Nelle solette dei solai con laterizi l'armatura di ripartizione deve essere costituita almeno da tre tondini del diametro di 6 mm per metro lineare.

Un carico isolato agente sulla soletta indirettamente, attraverso una massicciata o pavimentazione, deve essere considerato come ripartito uniformemente su di un rettangolo di lati eguali a quelli della base effettiva di appoggio sulla sovrastruttura, aumentati ambedue del doppio dello spessore della massicciata (o pavimentazione).

Qualora non si esegua il calcolo della soletta come piastra elastica, per tener conto in modo approssimativo dalla compartecipazione delle strisce adiacenti a quella sotto carico, la soletta può calcolarsi come una trave di sezione rettangolare di larghezza eguale a quella della striscia, come sopra determinata, aumentata ancora di 1/3 della portata, ma non maggiore della portata medesima; l'aumento del terzo della portata non deve essere praticato quando il carico sia prossimo ad un appoggio.

#### *Voltine di mattoni pieni o forati di piatto o di costa a lievissima monta*

I mattoni che formano la voltina vengono appoggiati alla trave di ferro non direttamente, ma contro uno speciale mattone (mattone copriferro) che si incastra nell'ala della stessa a mezzo di un dente e, mentre protegge la stessa, consente un piano d'imposta e copre la suola della putrella dando all'intonaco una superficie laterizia che evita l'antiestetico segno della trave. Queste voltine, generalmente eseguite di piatto, in taluni casi sono pure eseguite di costa con lo stesso procedimento, impiegando preferibilmente mattoni forati o pieni secondo il caso. Bisogna evitare di fissare il mattone copriferro con malta di gesso per evitare che questo si ossidi. Le travi di sezione conveniente ed in relazione alla portata ed al carico vengono disposte nel senso della minore ampiezza del locale, a interdistanza tra i 0,80 e 1,00 m; più raramente a distanza maggiore e comunque non oltre 1,10 m a meno di dare una maggiore monta lasciando la soffittatura curvata o naturale. Queste travi saranno prima delle pose verniciate.

Tra le due imposte offerte dal mattone copriferro si procederà all'esecuzione delle voltine, dando ad esse una minima monta, dovendo in seguito essere spianate con l'intonaco onde offrire una superficie piana del soffitto. Se lo spessore del soffitto è superiore al foglio, conviene procedere ad una armatura solida e completa mediante piccole centine e tavole appoggiate a formare un tamburo. Generalmente le voltine su ferri vengono eseguite (quando non si impieghi un laterizio forato speciale) dello spessore del foglio o di quarto: in questo caso si eseguiranno piccole centine scorrenti sopra due regoli fissati alle stesse travi con appositi ganci di ferro spostabili. Disposti contro le travi i mattoni copriferro, l'esecutore vi colloca la centinetta sopra i due regoli portati da un numero di ganci formati da tondinello, a due terzi della lunghezza del mattone e, quindi, a mano, dopo aver regolato il piano della centina mediante piccoli cunei di legno, con malta di gesso e sabbia o di gesso e calce, malta bastarda o, impiegando un cemento speciale di rapido indurimento, procede a posare i mattoni premendo contro il filare precedente per far aderire la malta colpendo il mattone leggermente con il martello sulla costa contro il copriferro o il mattone già in posto, e così l'uno dopo l'altro fino alla chiusura dell'anello in chiave; poi si sposta in avanti la centinetta e si procede nell'esecuzione dell'anello susseguente e così via fino alla chiusura della volta.

Per quanto sia lieve la monta della voltine, questa esercita una spinta sul fianco della trave, la quale subirebbe una flessione nel vuoto se non fosse contrastata, causando lo sfasciamento della voltina che ha perso con la monta la sua coesione, perciò è necessario procedere con la simultanea costruzione di tutte le voltine che coprono il locale; quando ciò non sia possibile o pratico, si provvede collocando tra i fianchi delle travi di ferro, dei pezzi di tavola di costa o dei travicelli di piccola sezione, disposti a distanza uno dall'altra non oltre a 2 m, sbadacchi che verranno rimossi col procedere delle voltine.

Man mano che si procede nella formazione degli anelli, per contrastarne la spinta, si rinfianca la voltina spianandone la superficie di estradosso con malta prima di passare ad un secondo anello.

## **Art. XVI - Chiusure**

### *a) Chiusure verticali*

### *Murature in genere*

Nelle costruzioni delle murature in genere verrà curata la perfetta esecuzione degli spigoli, delle voltine, sordine, piattabande, archi e verranno lasciati tutti i necessari ricavi, sfondi, canne e fori:

- per ricevere le chiavi e i capochiave delle volte, gli ancoraggi delle catene e delle travi a doppio T, le testate delle travi in legno ed in ferro, le pietre da taglio e quanto altro non venga messo in opera durante la formazione delle murature;
- per il passaggio dei tubi pluviali, dell'acqua potabile, canne di stufa e camini, cessi orinatoi, lavandini, immondizie, ecc.;
- per le condutture elettriche di campanelli, di telefono e di illuminazione;
- per le imposte delle volte e degli archi;
- per gli zoccoli, arpioni di porte e finestre, zanche, soglie, ferriate, ringhiere, davanzali, ecc.

Quanto detto, in modo che non vi sia mai bisogno di scalpellare le murature già eseguite.

La costruzione delle murature deve iniziarsi e proseguire uniformemente, assicurando il perfetto collegamento sia con le murature esistenti, sia fra le varie parti di esse, evitando nel corso dei lavori la formazione di strutture eccessivamente emergenti dal resto della costruzione.

La muratura procederà a filari rettilinei, coi piani di posa normali alle superfici viste o come altrimenti venisse prescritto.

All'innesto con muri da costruirsi in tempo successivo dovranno essere lasciate opportune ammorsature in relazione al materiale impiegato.

I lavori di muratura, qualunque sia il sistema costruttivo adottato, debbono essere sospesi nei periodi di gelo, durante i quali la temperatura si mantenga, per molte ore, al di sotto di 0° C.

Quando il gelo si verifichi solo per alcune ore della notte, le opere in muratura ordinaria possono essere eseguite nelle ore meno fredde del giorno, purché, al distacco del lavoro, vengano adottati opportuni provvedimenti per difendere le murature dal gelo notturno.

Le facce delle murature in malta dovranno essere mantenute bagnate almeno per giorni 15 dalla loro ultimazione od anche più se sarà richiesto dalla Direzione dei Lavori.

Le canne, le gole da camino e simili, saranno intonacate a grana fina; quelle di discesa delle immondezze saranno intonacate a cemento liscio. Si potrà ordinare che tutte le canne, le gole, ecc., nello spessore dei muri siano lasciate aperte sopra una faccia, temporaneamente, anche per tutta la loro altezza; in questi casi, il tramezzo di chiusura si eseguirà posteriormente.

Le impostature per le volte, gli archi, ecc. devono essere lasciate nelle murature sia con gli addentellati d'uso, sia col costruire l'origine delle volte e degli archi a sbalzo mediante le debite sagome, secondo quanto verrà prescritto.

La Direzione stessa potrà ordinare che sulle aperture di vani di porte e finestre siano collocati degli architravi in cemento armato delle dimensioni che saranno fissate in relazione alla luce dei vani, allo spessore del muro e al sovraccarico.

### *Murature e riempimenti in pietrame a secco - Vespai*

- a) Murature in pietrame a secco - Dovranno essere eseguite con pietre ridotte col martello alla forma più che sia possibile regolare, restando assolutamente escluse quelle di forma rotonda. Le pietre saranno collocate in opera in modo che si colleghino perfettamente fra loro; scegliendo per i parametri quelle di maggiori dimensioni, non inferiori a 20 cm di lato, e le più adatte per il miglior combaciamento, onde supplire così con l'accuratezza della costruzione alla mancanza di malta. Si eviterà sempre la ricorrenza delle connessioni verticali. Nell'interno delle murature si farà uso delle scaglie soltanto per appianare i corsi e riempire gli interstizi tra pietra e pietra.

La muratura in pietrame a secco per muri di sostegno in controriva o comunque isolati sarà sempre coronata da uno strato di muratura in malta di altezza non minore di 30 cm; a richiesta della Direzione dei Lavori vi si dovranno eseguire anche opportune feritoie regolari regolarmente disposte, anche a più ordini, per lo scolo delle acque.

- b) Riempimenti in pietrame a secco (per drenaggi, fognature, banchettoni di consolidamento e simili) - Dovranno essere formati con pietrame da collocarsi in opera a mano su terreno ben costipato, al fine di evitare cedimenti per effetto dei carichi superiori. Per drenaggi o fognature si dovranno scegliere le pietre più grosse e regolari e possibilmente a forma di lastroni quelle da impiegare nella copertura dei

sottostanti pozzetti o cunicoli; oppure infine negli strati inferiori il pietrame di maggiore dimensione, impiegando nell'ultimo strato superiore pietrame minuto, ghiaia o anche pietrisco per impedire alle terre sovrastanti di penetrare e scendere otturando così gli interstizi tra le pietre. Sull'ultimo strato di pietrisco si dovranno pigiare convenientemente le terre, con le quali dovrà completarsi il riempimento dei cavi aperti per la costruzione di fognature e drenaggi.

- c) Vespai e intercapedini - Nei locali in genere i cui pavimenti verrebbero a trovarsi in contatto con il terreno naturale, potranno essere ordinati vespai in pietrame o intercapedini in laterizio. In ogni caso il terreno di sostegno di tali opere dovrà essere debitamente spianato, bagnato e ben battuto con la mazzaranga per evitare qualsiasi cedimento. Per i vespai in pietrame si dovrà formare anzitutto in ciascun ambiente una rete di cunicoli di ventilazione, costituita da canaletti paralleli aventi interasse massimo di 1,50 m; essi dovranno correre anche lungo tutte le pareti ed essere comunicanti fra loro. Detti canali dovranno avere sezione non minore di 15 x 20 cm ed un sufficiente sbocco all'aperto, in modo da assicurare il ricambio dell'aria. Ricoperti tali canali con adatto pietrame di forma pianeggiante, si completerà il sottofondo riempiendo le zone rimaste fra cunicolo e cunicolo con pietrame in grossi scheggioni disposti con l'asse maggiore verticale ed in contrasto fra loro, intasando i grossi vuoti con scaglie di pietra e spargendo infine uno strato di ghiaietto di conveniente grossezza sino al piano prescritto. Le intercapedini, a sostituzione di vespai, potranno essere costituite da un piano di tavelloni mutati in malta idraulica fina e poggianti su muretti in pietrame o mattoni, ovvero da voltine di mattoni, ecc.

#### *Murature di pietrame con malta*

La muratura a getto ("a sacco") per fondazioni risulterà composta di scheggioni di pietra e malta grossa, quest'ultima in proporzione non minore di 0,45 m<sup>3</sup> per metro cubo di murature.

La muratura sarà eseguita facendo gettate alternate entro i cavi fondazione di malta fluida e scheggioni di pietra, preventivamente puliti e bagnati, assestando e spianando regolarmente gli strati ogni 40 cm di altezza, riempiendo accuratamente i vuoti con materiale minuto e distribuendo la malta in modo da ottenere strati regolari di muratura, in cui le pietre dovranno risultare completamente rivestite di malta.

La gettata dovrà essere abbondantemente rifornita d'acqua in modo che la malta penetri in tutti gli interstizi; tale operazione sarà aiutata con beveroni di malta molto grassa. La muratura dovrà risultare ben costipata ed aderente alle pareti dei cavi, qualunque sia la forma degli stessi.

Qualora in corrispondenza delle pareti degli scavi di fondazione si incontrassero vani di gallerie o cunicoli, l'Impresa dovrà provvedere alla perfetta chiusura di detti vani con murature o chiusure in legname in guisa da evitare il disperdimento della malta attraverso tali vie, ed in ogni caso sarà cura adottare tutti i mezzi necessari perché le murature di fondazione riescano perfettamente compatte e riempite di malta.

La muratura di pietrame così detta lavorata a mano sarà eseguita con scapoli di pietrame, delle maggiori dimensioni consentite dalla grossezza della massa muraria, spianati grossolanamente nei panni di posa ed allettati di malta.

Le pietre, prima di essere collocate in opera, saranno diligentemente ripulite dalle sostanze terrose ed ove occorra, a giudizio della Direzione dei Lavori, accuratamente lavate. Saranno poi bagnate, essendo proibito di eseguire la bagnatura dopo di averle disposte sul letto di malta.

Tanto le pietre quanto la malta saranno interamente disposte a mano, seguendo le migliori regole d'arte, in modo da costituire una massa perfettamente compatta nel cui interno le pietre stesse ben battute col martello risultino concatenate fra loro e rivestite da ogni parte di malta, senza alcun interstizio.

La costruzione della muratura dovrà progredire a strati orizzontali di conveniente altezza, concatenati nel senso della grossezza del muro, disponendo successivamente ed alternativamente una pietra trasversale (di punta) dopo ogni due pietre in senso longitudinale, allo scopo di ben legare la muratura anche nel senso della grossezza.

Dovrà sempre evitarsi la corrispondenza della connessione fra due corsi consecutivi.

Gli spazi vuoti che verranno a formarsi per l'irregolarità delle pietre saranno riempiti con piccole pietre che non tocchino mai a secco e non lasciano mai spazi vuoti, colmando con malta tutti gli interstizi.

Nelle murature senza speciale paramento si impiegheranno per le facce viste le pietre di maggiori dimensioni, con le facce interne rese piane e regolari in modo da costituire un paramento rustico a faccia vista e si

disporranno negli angoli le pietre più grosse e più regolari. Detto paramento rustico dovrà essere più accurato e maggiormente regolare nelle murature di elevazione di tutti i muri dei fabbricati.

Qualora la muratura avesse un rivestimento esterno, il nucleo della muratura dovrà risultare, con opportuni accorgimenti, perfettamente concatenato col detto rivestimento nonostante la diversità di materiale, di struttura e di forma dell'uno e dell'altro.

Le facce viste delle murature in pietrame, che non debbano essere intonacate o comunque rivestite, saranno sempre rabboccate diligentemente con malta idraulica mezzana.

#### *Paramenti per le murature di pietrame*

Per le facce viste delle murature di pietrame, secondo gli ordini della Direzione dei Lavori, potrà essere prescritta l'esecuzione delle seguenti speciali lavorazioni:

- con pietra rasa e teste scoperte (ad opera incerta);
- a mosaico greggio;
- con pietra squadrata a corsi pressoché regolari;
- con pietra squadrata a corsi regolari.

Nel paramento con pietra rasa e teste scoperte (ad opera incerta) il pietrame dovrà essere scelto diligentemente fra il migliore e la sua faccia vista dovrà essere ridotta col martello a superficie approssimativamente piana; le pareti esterne dei muri dovranno risultare bene allineate e non presentare alla prova del regolo rientranze o sporgenze maggiori di 25 mm. Le facce di posa e combaciamento delle pietre dovranno essere spianate ed adattate col martello in modo che il contatto dei pezzi avvenga in tutti i giunti per una rientranza non minore di 8 cm.

La rientranza totale delle pietre di paramento non dovrà essere mai minore di 0,25 m e nelle connessioni esterne dovrà essere ridotto al minimo possibile l'uso delle scaglie.

Nel paramento a mosaico greggio la faccia vista dei singoli pezzi dovrà essere ridotta col martello e la grossa punta a superficie perfettamente piana ed a figura poligonale, ed i singoli pezzi dovranno combaciare regolarmente, restando vietato l'uso delle scaglie.

In tutto il resto si seguiranno le norme indicate per il paramento a pietra rasa.

Nel paramento a corsi pressoché regolari il pietrame dovrà essere ridotto a conci piani e squadrati, sia col martello che con la grossa punta, con le facce di posa parallele fra loro e quelle di combaciamento normali a quelle di posa. I conci saranno posti in opera a corsi orizzontali di altezza che può variare da corso a corso, e potrà non essere costante per l'intero filare. Nelle superfici esterne dei muri saranno tollerate alla prova del regolo rientranze o sporgenze non maggiori di 15 mm.

Nel paramento a corsi regolari i conci dovranno essere perfettamente piani e squadrati, con la faccia vista rettangolare, lavorati a grana ordinaria; essi dovranno avere la stessa altezza per tutta la lunghezza del medesimo corso, e qualora i vari corsi non avessero eguale altezza, questa dovrà essere disposta in ordine decrescente dai corsi inferiori ai corsi superiori con differenza però fra due corsi successivi non maggiore di 5 cm. La Direzione dei Lavori potrà anche prescrivere l'altezza dei singoli corsi, ed ove nella stessa superficie di paramento venissero impiegati conci di pietra da taglio, per rivestimento di alcune parti, i filari di paramento a corsi regolari dovranno essere in perfetta corrispondenza con quelli della pietra da taglio.

Tanto nel paramento a corsi pressoché regolari, quanto in quello a corsi regolari, non sarà tollerato l'impiego di scaglie nella faccia esterna; il combaciamento dei corsi dovrà avvenire per almeno un terzo della loro rientranza nelle facce di posa, e non potrà essere mai minore di 10 cm nei giunti verticali.

La rientranza dei singoli pezzi non sarà mai minore della loro altezza, né inferiore a 25 cm; l'altezza minima dei corsi non dovrà mai essere minore di 20 cm.

In entrambi i paramenti a corsi, lo sfalsamento di due giunti verticali consecutivi non dovrà essere minore di 10 cm e le connessioni avranno larghezza non maggiore di 1 cm.

Per tutti i tipi di paramento le pietre dovranno mettersi in opera alternativamente di punta in modo da assicurare il collegamento col nucleo interno della muratura.

Per le murature con malta, quando questa avrà fatto convenientemente presa, le connessioni delle facce di paramento dovranno essere accuratamente stuccate.

In tutte le specie di paramenti la stuccatura dovrà essere fatta raschiando preventivamente le connessioni fino a conveniente profondità per purgarle dalla malta, dalla polvere, e da qualunque altra materia estranea, lavandole

con acqua abbondante e riempiendo quindi le connessioni stesse con nuova malta della qualità prescritta, curando che questa penetri bene dentro, comprimendola e lisciandola con apposito ferro, in modo che il contorno dei conci sui fronti del paramento, a lavoro finito, si disegni nettamente e senza sbavature.

#### *Murature di mattoni*

I mattoni, prima del loro impiego, dovranno essere bagnati fino a saturazione per immersione prolungata in apposite bagnarole e mai per aspersione.

Essi dovranno mettersi in opera con le connessioni alternative in corsi ben regolari e normali alla superficie esterna; saranno posati sopra un abbondante strato di malta e premuti sopra di esso in modo che la malta refluisca attorno e riempia tutte le connessioni.

La larghezza delle connessioni non dovrà essere maggiore di 8 mm né minore di 5 mm.

I giunti non verranno rabboccati durante la costruzione per dare maggiore presa all'intonaco od alla stuccatura col ferro.

Le malte da impiegarsi per l'esecuzione di questa muratura dovranno essere passate al setaccio per evitare che i giunti fra i mattoni riescano superiori al limite di tolleranza fissato.

Le murature di rivestimento saranno fatte a corsi bene allineati e dovranno essere opportunamente ammortate con la parte interna.

Se la muratura dovesse eseguirsi a paramento visto (cortina) si dovrà avere cura di scegliere per le facce esterne i mattoni di migliore cottura, meglio formati e di colore più uniforme, disponendoli con perfetta regolarità e ricorrenza nelle connessioni orizzontali, alternando con precisione i giunti verticali.

In questo genere di paramento le connessioni di faccia vista non dovranno avere grossezza maggiore di 5 mm, e, previa raschiatura e pulitura, dovranno essere profilate con malta idraulica o di cemento, diligentemente compresse e lisce con apposito ferro, senza sbavatura.

Le sordine, gli archi, le piattabande e le volte dovranno essere costruite in modo che i mattoni siano sempre disposti in direzione normale alla curva dell'intradosso e le connessioni dei giunti non dovranno mai eccedere la larghezza di 5 mm all'intradosso e 10 mm all'estradosso.

#### *Pareti di una testa ed in foglio con mattoni pieni e forati*

Le pareti di una testa ed in foglio verranno eseguite con mattoni scelti, esclusi i rottami, i laterizi incompleti e quelli mancanti di qualche spigolo. Tutte le dette pareti saranno eseguite con le migliori regole dell'arte, a corsi orizzontali ed a perfetto filo, per evitare la necessità di forte impiego di malta per l'intonaco.

Nelle pareti in foglio, quando la Direzione dei Lavori lo ordinasse, saranno introdotte nella costruzione intelaiature in legno attorno ai vani delle porte, allo scopo di poter fissare i serramenti al telaio, anziché alla parete, oppure ai lati od alle sommità delle pareti stesse, per il loro consolidamento, quando esse non arrivano fino ad un'altra parete od al soffitto. Quando una parete deve eseguirsi fino sotto al soffitto, la chiusura dell'ultimo corso sarà ben serrata, se occorre, dopo congruo tempo con scaglie e cemento.

#### *Murature miste*

La muratura mista di pietrame e mattoni dovrà progredire a strati orizzontali intercalando n..... di filari di mattoni ogni ..... m di altezza di muratura di pietrame. I filari dovranno essere estesi a tutta la grossezza del muro e disposti secondo piani orizzontali.

Nelle murature miste per i fabbricati, oltre ai filari suddetti, si debbono costruire in mattoni tutti gli angoli e spigoli dei muri, i pilastri, i risalti e le incassature qualsiasi, le spallette e squarci delle aperture di porte e finestre, i parapetti delle finestre, gli archi di scarico, e le volte, i voltini e le piattabande, l'ossatura delle cornici, le canne da fumo, le latrine, i condotti in genere, e qualunque altra parte di muro all'esecuzione della quale non si prestasse il pietrame, in conformità delle prescrizioni che potrà dare la Direzione dei Lavori all'atto esecutivo. Il collegamento delle due differenti strutture deve essere fatto nel migliore modo possibile e tanto in senso orizzontale che in senso verticale.

#### *Murature di getto o calcestruzzo*

Il calcestruzzo da impiegarsi per qualsiasi lavoro sarà messo in opera appena confezionato e disposto a strati orizzontali di altezza da 20 a 30 cm, su tutta l'estensione della parte di opera che si esegue ad un tempo, ben battuto e costipato, per modo che non resti alcun vano nello spazio che deve contenerlo e nella sua massa.

Quando il calcestruzzo sia da collocare in opera entro cavi molto stretti od a pozzo esso dovrà essere calato nello scavo mediante secchi a ribaltamento. Solo nel caso di cavi molto larghi, la Direzione dei Lavori potrà consentire che il calcestruzzo venga gettato liberamente, nel qual caso prima del conguagliamento e della battitura deve, per ogni strato di 30 cm d'altezza, essere ripreso dal fondo del cavo e rimpastato per rendere uniforme la miscela dei componenti.

Quando il calcestruzzo sia da calare sott'acqua, si dovranno impiegare tramogge, casse apribili o quegli altri mezzi d'immersione che la Direzione dei Lavori prescriverà, ed usare la diligenza necessaria ad impedire che, nel passare attraverso l'acqua, il calcestruzzo si dilavi con pregiudizio della sua consistenza.

Finito che sia il getto, e spianata con ogni diligenza la superficie superiore, il calcestruzzo dovrà essere lasciato assodare per tutto il tempo che la Direzione dei Lavori stimerà necessario.

#### *Altre murature*

Per quanto riguarda altri tipi di murature dello stesso tipo di quelle esterne, si faccia riferimento al capitolo riservato alle "strutture di elevazione verticali".

#### *b) Infissi esterni verticali*

In base al D.M. 14 giugno 1989, n. 236, "Regolamento di attuazione dell'art. 1 della legge 9 gennaio 1989, n. 13 - Prescrizioni tecniche necessarie a garantire l'accessibilità, l'adattabilità e la visitabilità degli edifici privati e di edilizia residenziale pubblica sovvenzionata e agevolata", le porte, le finestre e le porte-finestre devono essere facilmente utilizzabili anche da persone con ridotte o impedito capacità motorie o sensoriali.

I meccanismi di apertura e chiusura devono essere facilmente manovrabili e percepibili e le parti mobili devono poter essere usate esercitando una lieve pressione.

Ove possibile si deve dare preferenza a finestre e parapetti che consentono la visuale anche alla persona seduta. Si devono comunque garantire i requisiti di sicurezza e protezione dalle cadute verso l'esterno.

L'altezza delle maniglie o del dispositivo di comando deve essere compresa tra 100 e 130 cm (consigliata 115 cm).

Per consentire alla persona seduta la visuale anche all'esterno, devono essere preferite soluzioni per le quali la parte opaca del parapetto, se presente, non superi i 60 cm di altezza dal calpestio, con l'avvertenza, però, per ragioni di sicurezza, che l'intero parapetto sia complessivamente alto almeno 100 cm e inattraversabile da una sfera di 10 cm di diametro. Nelle finestre lo spigolo vivo della traversa inferiore dell'anta apribile deve essere opportunamente sagomato o protetto per non causare infortuni. Le ante mobili degli infissi esterni devono poter essere usate esercitando una pressione non superiore a 8 kg.

#### *Infissi in legno*

Per l'esecuzione dei serramenti od altri lavori in legno l'impresa dovrà servirsi di una Ditta specialista e ben accetta alla Direzione dei Lavori. Essi saranno sagomati e muniti degli accessori necessari, secondo i disegni di dettaglio, i campioni e le indicazioni che darà la Direzione dei Lavori.

Il legname dovrà essere di essenza forte per i serramenti in legno, di essenza tenera o dolce per quelli interni, perfettamente lavorato e piallato e risultare, dopo ciò, dello spessore richiesto, intendendosi che le dimensioni dei disegni e gli spessori debbono essere quelli del lavoro ultimato, né saranno tollerate eccezioni a tale riguardo.

I serramenti e gli altri manufatti saranno piallati e raspati con carta vetrata e pomice in modo da fare scomparire qualsiasi sbavatura. È proibito inoltre assolutamente l'uso del mastice per coprire difetti naturali di legno o difetti di costruzione.

Le unioni dei ritti con traversi saranno eseguite con le migliori regole dell'arte: i ritti saranno continui per tutta l'altezza del serramento, ed i traversi collegati a dente e mortisa, con caviscie di legno duro e con biette, a norma delle indicazioni che darà la Direzione dei Lavori.



I denti e gli incastri a maschio e femmina dovranno attraversare dall'una all'altra parte i pezzi in cui verranno calettati, e le linguette avranno comunemente la grossezza di 1/3 del legno e saranno incollate.

Nei serramenti ed altri lavori a specchiature i pannelli saranno uniti a telai ed ai traversi intermedi mediante scanalature nei telai e linguette nella specchiatura, con sufficiente riduzione dello spessore per non indebolire il telaio. Fra le estremità della linguetta ed il fondo della scanalatura deve lasciarsi un gioco per consentire i movimenti del legno della specchiatura.

Nelle fodere dei serramenti e dei rivestimenti, a superficie o perlinata, le tavole di legno saranno connesse, a richiesta della Direzione dei Lavori, o a dente e canale ed incollatura, oppure a canale unite da apposita animella o linguetta di legno duro incollata a tutta la lunghezza.

Le battute delle porte senza telaio verranno eseguite a risega, tanto contro la mazzetta quanto fra le imposte.

Le unioni delle parti delle opere in legno e dei serramenti verranno fatte con viti; i chiodi o le punte di Parigi saranno consentiti solo quando sia espressamente indicato dalla Direzione dei Lavori.

Tutti gli accessori, ferri ed apparecchi di chiusura, di sostegno, di manovra, ecc. dovranno essere, prima della loro applicazione, accettati dalla Direzione dei Lavori. La loro applicazione ai vari manufatti dovrà venire eseguita a perfetto incastro, per modo da non lasciare alcuna discontinuità, quando sia possibile, mediante bulloni a viti.

Quando trattasi di serramenti da aprire e chiudere, ai telai od ai muri dovranno essere sempre assicurati appositi ganci, catenelle od altro, che, mediante opportuni occhielli ai serramenti, ne fissino la posizione quando i serramenti stessi debbono restare aperti. Per ogni serratura di porta od uscio dovranno essere consegnate due chiavi.

A tutti i serramenti ed altre opere in legno, prima del loro collocamento in opera e previa accurata pulitura a raspa e carta vetrata, verrà applicata una prima mano di olio di lino cotto accuratamente spalmato in modo che il legno ne resti bene impregnato. Essi dovranno conservare il loro colore naturale e, quando la prima mano sarà ben essiccata, si procederà alla loro posa in opera e quindi alla loro pulitura con pomice e carta vetrata.

Resta inoltre stabilito che quando l'ordinazione riguarda la fornitura di più serramenti, appena avuti i particolari per la costruzione di ciascun tipo, l'Impresa dovrà allestire il campione di ogni tipo che dovrà essere approvato dalla Direzione dei Lavori e verrà depositato presso di essa. Detti campioni verranno posti in opera per ultimi, quando tutti gli altri serramenti saranno stati presentati ed accettati.

Ciascun manufatto in legno o serramento prima dell'applicazione della prima mano d'olio cotto dovrà essere sottoposto all'esame ed all'accettazione provvisoria della Direzione dei Lavori, la quale potrà rifiutare tutti quelli che fossero stati verniciati o colorati senza tale accettazione.

L'accettazione dei serramenti e delle altre opere in legno non è definitiva se non dopo che siano stati posti in opera, e se, malgrado ciò, i lavori andassero poi soggetti a fenditure e screpolature, incurvamenti e dissesti di qualsiasi specie, prima che l'opera sia definitivamente collaudata, l'Impresa sarà obbligata a rimediare, cambiando a sue spese i materiali e le opere difettose.

#### *Infissi metallici*

Le opere in ferro devono ricevere una spalmatura di minio o di vernice antiruggine prima del loro collocamento in opera. Gli apparecchi di manovra, se di metallo fino, vanno protetti con una fasciatura di stracci.

Particolare riguardo nella posa richiedono le serrande di sicurezza per grandi aperture, vetrine, negozi, uffici a terreno, ecc., murando gli assi rotanti dei tamburi e le guide in modo che le serrande scorrano con estrema facilità nelle loro guide.

I serramenti in ferro devono disporsi in modo tale da evitare qualsiasi deformazione, in posizione orizzontale, interponendo tra un infisso e l'altro delle assicelle, o verticalmente leggermente inclinati contro una parete.

#### *Infissi PVC*

I serramenti in PVC rigido dovranno avere una resilienza secondo la normativa UNI EN ISO 180/01.

La miscela impiegata per l'estrusione dei profili componenti i serramenti a vetri per finestra o porte-finestre è costituita da una miscela di resina ed additivi stabilizzanti e lubrificanti con esclusione di plastificanti e cariche minerali od organiche e dovrà rispondere alle sotto elencate caratteristiche:

- il peso specifico determinato secondo le norme ASTM D792/00 deve essere < a 1,49 kg/dm<sup>3</sup>;

- la resistenza all'urto a trazione determinata secondo le norme UNI EN ISO 8256:1998 e superiore a 500 KJ/m<sup>2</sup> a 0°C e > a 700 Kg/m<sup>2</sup> a 23°C;
- il modulo elastico in flessione dovrà essere > a 2250 MPA determinato secondo le norme UNI vigenti;
- carico di rottura e > a 400 Kg/cm<sup>2</sup> secondo metodo di prova ASTM D638/03;
- la resistenza all'urto non deve dare, secondo le norme UNI 8649/85, nessuna rottura a 0°C e non più di 1 rottura su 10 provini a -10°C;
- secondo le norme ASTM D1525/07 la temperatura di rammollimento o grado di Vicat dovrà essere > 76°C;
- la resistenza alla luce, secondo le norme UNI EN ISO 4892/02 e UNI ISO 4582/85 dovrà essere > al grado 3 della scala dei grigi;
- durezza Shore > 75 secondo il metodo di prova ASTM D2240/05;
- per la resistenza della saldatura secondo la norma UNI EN 12608/05, la rottura non deve avvenire per oltre il 50% del piano di saldatura;
- autoestinguenza in caso d'incendio.

Le giunzioni degli angoli devono essere eseguite con la tecnica della saldatura a piastra calda senza apporto di materiali (polifusione), in modo da ottenere elementi monolitici senza soluzione di continuità nei punti di giunzione. Lo spessore delle pareti perimetrali dei profilati non dovrà essere inferiore a mm 3. Per il fissaggio delle parti staccate le viti devono essere di ottone con testa a goccia di sego.

I serramenti in PVC dovranno garantire la permeabilità dell'aria con classe A3, la tenuta all'acqua con categoria E2 e la resistenza ai carichi del vento con categoria V2.

#### *Soglie e davanzali*

Nel vano delle finestre, verso l'interno, si dispongono dei davanzali, in marmo o in legno della larghezza di 25-35 cm e dello spessore di 3-4 cm, murati tra le due spallette del muro. Così per le porte esterne, si dispongono attraverso l'apertura una soglia, di pietra o di marmo, che, oltre a completare l'apertura e a consentire la chiusura del serramento mediante il chiavistello che scende nello spessore ed entra nell'apposito astuccio fissato nella soglia, impedendo anche l'entrata dell'acqua dall'esterno. Dove i climi umidi facilitano la condensazione sui vetri, i davanzali interni riceveranno una leggera inclinazione ed un foro per mandar fuori l'acqua colata, mediante un tubo metallico.

#### *c) Chiusure orizzontali*

##### *Chiusura orizzontale inferiore e su spazi esterni*

Per le chiusure orizzontali inferiori e su spazi esterni valgono le medesime norme e prescrizioni e regole delle strutture portanti orizzontali.

#### *Controsoffitti*

Tutti i controsoffitti in genere dovranno eseguirsi con cure particolari allo scopo di ottenere superfici orizzontali (od anche sagomate secondo le prescritte centine), senza ondulazioni od altri difetti e di evitare in modo assoluto la formazione, in un tempo più o meno prossimo, di crepe, crinature o distacchi nell'intonaco. Al manifestarsi di tali screpolature la Direzione dei Lavori avrà facoltà, a suo insindacabile giudizio, di ordinare all'Impresa il rifacimento, a carico di quest'ultima, dell'intero controsoffitto con l'onere del ripristino di ogni altra opera già eseguita (stucchi, tinteggiature, ecc.).

Dalla faccia inferiore di tutti i controsoffitti dovranno sporgere i ganci di ferro appendilumi. Tutti i legnami impiegati per qualsiasi scopo nei controsoffitti dovranno essere abbondantemente spalmati di carbolino su tutte le facce.

La Direzione dei Lavori potrà prescrivere anche le predisposizioni di adatte griglie o sfiatatoi in metallo per la ventilazione dei vani racchiusi dai controsoffitti.

- a) Controsoffitto in rete metallica (cameracanna). I controsoffitti in rete metallica saranno composti:
  - dall'armatura principale retta o centinata in legno di abete, formata con semplici costoloni di 6 x 12 cm, oppure con centine composte di due o tre tavole sovrapposte ed insieme collegate ad interasse di 100 cm;

- dall'orditura di correntini in abete della sezione di 4 x 4 cm, posti alla distanza di 30 cm gli uni dagli altri e fissati solidamente con chiodi e reggette alle centine od ai costoloni di cui sopra ed incassati ai lati entro le murature in modo da assicurare l'immobilità;
  - dalla rete metallica, in filo di ferro lucido del diametro di 1 mm circa con maglie di circa 15 mm di lato, che sarà fissata all'orditura di correntini con opportune grappette;
  - dal rinzafo di malta bastarda o malta di cemento, secondo quanto prescritto, la quale deve risalire superiormente alla rete;
  - dall'intonaco (eseguito con malta di calce e sabbia e incollato a colla di malta fina) steso con le dovute cautele e con le migliori regole dell'arte perché riesca del minore spessore possibile, con superficie piana e liscia.
- b) Controsoffitto tipo "Perret". I controsoffitti eseguiti con materiale laterizio speciale tipo "Perret", "Italia" o simili saranno costituiti da tavelline sottili di cotto dello stesso spessore di 2,5 cm armate longitudinalmente da tondini d'acciaio annegato in malta a 3 q di cemento Portland per m<sup>3</sup> di sabbia, il tutto ancorato al solaio sovrastante mediante robusti cavallotti di ferro posti a opportuna distanza. La faccia vista del controsoffitto sarà sbruffata con malta bastarda.
- c) Controsoffitto in graticcio tipo "Stauss". I controsoffitti con graticcio di cotto armato tipo "Stauss" o simile saranno costituiti essenzialmente da strisce di rete di filo di ferro ricotto del diametro di 1 mm a maglie di 20 mm di lato aventi gli incroci annegati in crocettine di forma poliedrica in argilla cotta ad alta temperatura, che assicurano alla malta una buona superficie di aderenza. Dette strisce, assicurate agli estremi a tondini di ferro da 8 mm almeno ancorati a loro volta nelle murature perimetrali con opportune grappe poste a distanza di 25 cm, e ben tese mediante taglie tendifili, verranno sostenute con cavalloni intermedi (a distanza di circa 0,40 m) ed occorrendo mediante irrigidimenti di tondino di ferro da 3 mm in modo da risultare in tutta la superficie saldamente fissate al soffitto senza possibilità di cedimenti. Per l'intonacatura si procederà come per un controsoffitto normale: la malta gettata con forza contro il graticcio deve penetrare nei fori fra le varie crocette, formando al di là di esse tante piccole teste di fungo che trattengono fortemente l'intonaco alla rete. Trattandosi di rivestire superfici curve comunque centinate, la rete metallica del controsoffitto tanto del tipo comune (lett. a) che del tipo "Stauss" (lett. c) dovrà seguire le sagome di sostegno retrostanti opportunamente disposte ed essere fissata ad esse con tutti i necessari accorgimenti per assicurare la rete e farle assumere la curvatura prescritta.

#### *Coperture non ventilate*

L'elemento di isolamento termico, in coperture non ventilate e salvo esigenze particolari, deve essere preferibilmente sempre posato al di sopra del supporto strutturale il più possibile verso l'esterno, per sfruttare l'inerzia termica della struttura e per trovarsi in condizioni favorevoli rispetto ai problemi di condensazione interstiziale del vapor acqueo.

Deve essere sempre garantita la microventilazione della superficie inferiore dell'elemento di tenuta (tegole, lastre, ecc.) e contemporaneamente è opportuno garantire una ventilazione della superficie esterna dell'isolante termico. Ciò si ottiene con l'uso di elementi distanziatori, generalmente listelli in legno, più alti dello spessore dell'isolante, che permettono il fissaggio della listellatura che sorregge le tegole o le lastre e lasciando uno spazio adeguato tra il listello e la superficie dell'isolante termico.

Nel caso in cui si disponga di uno strato impermeabile sotto l'elemento di tenuta, occorre garantire la microventilazione della superficie inferiore dei prodotti di tenuta e, se possibile, la ventilazione della superficie esterna dell'isolante: ciò può comportare una doppia orditura di listelli distanziatori sopra e sotto il telo impermeabile, con la creazione di una intercapedine ventilata, oppure occorrerà predisporre una barriera al vapore, sotto l'isolante termico, per evitare possibili fenomeni di condensazione dovuti alla presenza del telo impermeabile.

È preferibile che l'isolamento termico sia formato da due strati di elementi con giunti sfalsati, o da un solo strato con giunti ad incastro.

I prodotti dell'elemento termoisolante devono essere sensibili alle variazioni di temperatura e di umidità che si verificano sotto al manto per evitare deformazioni con la conseguente apertura dei giunti.

Se la listellatura viene posata direttamente sul pannello di isolamento termico (con semplice o doppia orditura ortogonale), è necessario che lo stesso sia rigido, permetta la chiodatura e abbia una sufficiente resistenza alla compressione.

I sistemi con lastre isolate a sandwich, se non ventilati, devono disporre di una efficace barriera al vapore dal lato caldo.

### *Coperture ventilate*

Al di sopra dell'ultimo solaio viene posto l'elemento isolante che dovrà avere una adeguata resistenza termica e potrà essere costituito da doppio strato di pannelli posati con giunti sfalsati o da un monostrato con giunti ad incastro. Sono da evitare i materiali isolanti leggeri sfusi o granulari quando possono essere rimossi dalle correnti d'aria. Se la zona del sottotetto è praticabile l'elemento termoisolante dovrà avere una resistenza a compressione adeguata oppure dovrà essere protetto o completato da uno strato di ripartizione dei carichi.

Si possono realizzare coperture ventilate anche mediante intercapedine a spessore costante lungo la falda. Lo spazio di ventilazione dovrà avere nel punto più basso dell'intercapedine o del sottotetto un'altezza minima di 10 cm. Sono comunque da preferire altezze maggiori (almeno 30 -60 cm). Tutto il volume d'aria dovrà essere ventilato con regolarità, senza zone morte, per mezzo di aperture generalmente poste in corrispondenza della gronda e del colmo. Le uscite dell'aria saranno comunque a livello più elevato di quelle d'entrata. Aperture laterali possono risultare dannose per un efficace tiraggio.

La sezione utile delle aperture nel caso di spazi da ventilare di ridotta altezza dovrà essere non minore di 1/500 della superficie della copertura.

Per falde di copertura molto estese occorre prevedere 100 cm<sup>2</sup> di aperture (in ingresso e altrettante in uscita) ogni m<sup>3</sup> di volume di sottotetto da ventilare. Nel caso che le falde siano realizzate con strutture in legno discontinue i giunti tra i prodotti costituenti l'elemento di tenuta possono contribuire alla ventilazione del sottotetto stesso (es: coperture in coppi di laterizio, ecc.).

Per la realizzazione delle aperture di ventilazione è possibile ricorrere ad appositi elementi speciali quali le tegole con aeratore, ecc., che vengono integrati con i prodotti costituenti l'elemento di tenuta. Tali prodotti devono però essere realizzati in modo da evitare infiltrazioni d'acqua (per pioggia di stravento) e intrusioni di animali.

Sono preferibili aperture continue (tipo feritoia) a quelle discontinue (fori distanziati). Le aperture dovranno avere un contatto diretto tra lo spazio ventilato e l'esterno e dovranno essere attrezzate con reti di protezione per evitare l'intrusione di animali (volatili, ecc.).

Nel caso che la ventilazione sia ottenuta mediante una intercapedine a spessore costante lungo la falda occorrerà verificare che non vi siano in essa strozzature causate da elementi strutturali, impianti, ecc.

Nel caso l'elemento inferiore (o la struttura inferiore dell'intercapedine) non garantisca la tenuta all'aria verso gli ambienti è possibile predisporre un apposito telo di tenuta. Se questo è disposto al di sopra dell'isolante termico occorre predisporre una barriera al vapore prima dell'isolante, verso il lato caldo.

Occorre evitare in ogni caso la comunicazione tra locale abitato e intercapedine: ciò potrebbe portare a infiltrazioni di vapore d'acqua dovute a depressioni o sovrappressioni del vento.

### *Coperture non praticabili (coperture a tetto)*

La copertura a tetto sarà sostenuta da una grossa armatura in legno, ferro e cemento armato, il tutto con le disposizioni che saranno prescritte dai tipi di progetto o dalla Direzione dei Lavori.

Sulla grossa armatura saranno poi disposti i travicelli ed i listelli in legno (piccola armatura) sui quali sarà poi distesa la copertura di tegole direttamente o con l'interposizione di un sottomanto in legno od in laterizi.

- Sottomanto di legno - Sarà costituito da tavole di legno di abete dello spessore di 2,5 cm, piallate dalla parte in vista, unite a filo piano e chiodate alla sottostante orditura di travicelli.
- Sottomanto di pannelle o tavelline - Il sottomanto di pannelle o tavelline si eseguirà collocando sui travicelli o correntini del tetto le pannelle o tavelline una vicina all'altra, bene allineate in modo che le estremità di esse posino sull'asse di detti legnami e le connessioni non siano maggiori di 6 mm. Le dette connessioni saranno stuccate con malta idraulica liquida. I corsi estremi lungo la gronda saranno ritenuti da un listello di abete chiodato alla sottostante armatura del tetto.
- Copertura di tegole curve o coppi - La copertura di tegole a secco si farà posando sulla superficie da coprire un primo strato di tegole con la convessità rivolta in basso, disposte a filari ben allineati ed attigui, sovrapposte per 15 cm ed assicurate con frammenti di laterizi. Su questo tratto se ne collocherà un secondo con la convessità rivolta in alto, similmente accavallate per 15 cm disposte in modo che ricoprano le connessioni fra le tegole sottostanti. Le teste delle tegole in ambedue gli strati saranno

perfettamente allineate con la cordicella, sia nel parallelo alla gronda che in qualunque senso diagonale.

Il comignolo, i displuvi ed i compluvi saranno diligentemente suggellati con malta, e così pure suggellate tutte le tegole che formano il contorno delle falde, o che poggiano contro i muri, lucernari, canne da camino e simili.

Le tegole che vanno in opera sulle murature verranno posate su letto di malta. La copertura di tegole su letto di malta verrà eseguita con le stesse norme indicate per la copertura di tegole a secco; il letto di malta avrà lo spessore di 4-5 cm.

- Copertura in tegole alla romana - La copertura in tegole alla romana (o "maritate") composta di tegole piane (embrici) e di tegole curve (coppi) si eseguirà con le stesse norme della precedente, salvo che si poserà sulla superficie da coprire il primo strato di tegole curve che ricopriranno i vuoti tra i vari filari di tegole piane. Anche per questo tipo di copertura a secco dovrà eseguirsi con malta idraulica mezzana la necessaria muratura delle testate e dei colmi, la calce a scarpa, ecc. In corrispondenza delle gronde dovranno impiegarsi embrici speciali a lato parallelo.
- Copertura di tegole piane. - Nella copertura di tegole piane ad incastro (marsigliesi o simili), le tegole, quando devono poggiare su armatura di correnti, correntini o listelli, saranno fissate a detti legnami mediante legature di filo di ferro zincato, grosso 1 mm circa, il quale, passando nell'orecchio esistente in riporto alla faccia inferiore di ogni tegola, si avvolgerà ad un chiodo pure zincato, fissato in una delle facce dei correnti o listelli. Quando invece le tegole devono poggiare sopra un assito, sul medesimo, prima della collocazione delle tegole, saranno chiodati parallelamente alla gronda dei listelli della sezione di 4 x 3 cm a distanza tale, fra loro, che vi possano poggiare i denti delle tegole di ciascun filare.

Per la copertura di tegole piane ad incastro su sottomanto di laterizio, le tegole dovranno posare sopra uno strato di malta grosso da 4 a 5 cm, ed ogni tegola dovrà essere suggellata accuratamente con la malta stessa. In ogni caso dovranno essere impiegate, nella posa della copertura, mezze tegole rette e diagonali alle estremità delle falde e negli spigoli, in modo da alternare le tegole da un filare all'altro.

Sopra i displuvi dovranno essere disposti appositi tegoloni di colmo murati in malta idraulica; inoltre dovrà essere inserito un numero adeguato di cappucci di aerazione.

- Copertura in lastre di ardesia artificiale. - Le coperture in ardesia artificiale potranno essere eseguite nei seguenti tipi:
  - con lastre ondulate normali                      spessore da 5,5 a 6 mm
  - con lastre ondulate alla romana                spessore da 5,5 a 6 mm
  - con lastre ondulate alla toscana                spessore da 5,5 mm
  - con lastre piane alla francese                  spessore da 4 mm

In ogni caso le lastre di copertura verranno poste in opera su tavolato di legno di abete dello spessore di almeno 25 mm con superiore rivestimento in cartone catramato, ovvero sopra orditura di listelli pure in abete della sezione da 4 x 4 a 7 x 7 cm<sup>2</sup> a seconda dell'interasse e del tipo di copertura, fissandole con speciali accessori in ferro zincato (grappe, chiodi, o viti, ranelle triple in piombo, ecc.).

La loro sovrapposizione dovrà essere, a seconda del tipo di lastra, da 5 a 8 cm; i colmi ed i pezzi speciali terminali di ogni tipo saranno anch'essi fissati con gli appositi accessori.

L'ardesia artificiale per coperture potrà essere richiesta nei colori grigio naturale, rosso, nero-lavagna, ruggine.

- Coperture in lastre ondulate di fibrocemento ecologico e materie plastiche - Per le lastre in fibrocemento ecologico le pendenze minime sono dell'ordine del 15 % a seconda della zona climatica (per falde di lunghezza inferiore ai 20 m), la sovrapposizione di testa è dell'ordine di 20-25 cm per le pendenze minime e può essere ridotta a circa 15 cm per le pendenze più elevate (oltre il 25%) a seconda della lunghezza di falda.

L'interasse degli appoggi, listelli, arcarecci metallici disposti parallelamente alla linea di gronda, dipende dallo spessore delle lastre, dai carichi agenti sulla copertura e dalla lunghezza delle lastre. Per le lastre in fibrocemento ecologico non è mai superiore a 115 cm, se sotto le stesse non vi è una struttura portante continua (esempio soletta), o a 140 cm con lastre spesse 6,5 mm e struttura continua sottostante.

Nelle parti a sbalzo, le lastre non devono sporgere oltre i 25 cm se lo sbalzo è sul vuoto o 35 cm se vi è sottostante struttura continua. Così pure non sono ammesse parti terminali laterali senza sostegno.

La direzione di posa deve essere opposta a quella dei venti di pioggia dominanti. È possibile l'uso di sigillanti, nei giunti di sovrapposizione, in condizioni ambientali o di posa sfavorevoli (pendenze inferiori al 15%, ecc.).

Il fissaggio delle lastre sull'orditura viene eseguito a mezzo di viti munite di rondella e guarnizione (su orditura lignea) o con ganci filettati (su struttura metallica). Viti e ganci vanno applicati ad una distanza non inferiore ad un minimo dalle estremità delle lastre per evitare inneschi di fessurazioni o rotture sotto sforzo.

I fori di fissaggio vanno praticati di dimensioni maggiori di quelli della vite o del gancio, per permettere che gli assestamenti della struttura non coinvolgano le lastre. Il numero di fissaggi è in funzione della lunghezza della lastra, della sua posizione (centrale o di bordo), della zona climatica (più o meno ventosa).

I suddetti principi valgono anche per le lastre in materia plastica rinforzata, quelle fibrobituminose, ecc.

Le coperture in elementi ondulati di materia plastica rinforzata con fibre di vetro possono essere fornite in lastre oppure in rotoli da svolgere in senso parallelo alla linea di gronda. La sporgenza massima della lastra dai listelli di supporto è di 10 cm, limite valido anche per le lastre fibrobituminose.

Le lastre in materia plastica possono essere fornite sia opache sia traslucide; queste ultime possono essere integrate con sistemi di captazione dell'energia solare.

- Coperture in tegole bituminose (tegole canadesi) - Le coperture in tegole bituminose vengono posate su un supporto continuo, assito ligneo o soletta in cemento armato o similari. In genere, per pendenze ridotte, comprese tra 20% e 30%, la posa avviene su un preventivo sottostrato di impermeabilizzazione (es. cartonfeltro bituminato cilindrato) posato in senso parallelo alla linea di gronda e con sormonti. Il fissaggio può avvenire mediante chiodatura, se su supporto chiodabile o riscaldando a fiamma la superficie inferiore delle tegole. Per i punti particolari si possono anche usare adesivi.
- Coperture in lastre di lamiera di rame, di alluminio, di acciaio inossidabile, ecc. - Il piano di posa è in genere una superficie piana, soletta, tavolato continuo, ecc., con eventuale interposizione di uno strato di separazione (cartonfeltro, ecc.). I giunti laterali sono ad aggraffatura (su squadrette di ancoraggio) o a tassello con coprigiunti, in taluni casi a saldatura. Gli eventuali giunti orizzontali sono a sovrapposizione ed aggraffatura, ad aggraffatura, a sovrapposizione e saldatura.
- Coperture in lastre metalliche nervate di grandi dimensioni (grecate, ondulate, ecc.). - Tali lastre possono essere fornite con lunghezza uguale a quella di falda (sino a 10-14 cm) e permettono pendenze molto ridotte (7 - 8%) o inferiori se la falda risulta di lunghezza minore. Le sovrapposizioni sono in questo caso solo laterali e occorrerà effettuare la posa in senso opposto alla direzione dei venti dominanti. È possibile utilizzare guarnizioni per migliorare la tenuta dell'acqua.

Tutte le lastre sono fissate tramite appositi ancoraggi (viti, ecc.) generalmente posti in corrispondenza della sommità delle nervature, muniti di cappellotti e guarnizioni. L'elemento di supporto è costituito da arcarecci metallici o in legno.

Gli oggetti massimi delle lastre dai supporti sono di circa 30 cm e i minimi di circa 10 cm (per permettere una zona sufficiente per l'ancoraggio).

Per evitare la possibilità di condensazioni, poiché le lastre non permettono la diffusione del vapore, occorre predisporre una ventilazione sotto le lastre, ciò risulta valido anche per ridurre il calore estivo.

- Coperture in pannelli metallici coibentati a sandwich - Si tratta di pannelli coibentati formati da due lastre metalliche e interposto strato isolante costituite da schiume rigide sintetiche ottenute mediante iniezione o colata tra le due lastre. Gli elementi sono autoportanti e richiedono appoggi piuttosto distanziati.
- Coperture in tegole metalliche - Gli elementi sono in rame, acciaio inossidabile, alluminio, ecc., di piccole dimensioni e di forma poligonale. Sono a semplice e doppia profilatura e vengono fissati con chiodi, viti o rivetti su arcarecci in legno o metallo utilizzando anche particolari supporti distanziatori. È opportuno prevedere una ventilazione sottotegola.

#### *Coperture praticabili (coperture a terrazzo) e non praticabili non ventilate*

Il solaio di copertura dell'ultimo piano a terrazzo sarà eseguito in piano, mentre le pendenze da darsi al terrazzo, non inferiori al 3% verso i punti di raccolta delle acque meteoriche (1,5-2% nel caso di coperture praticabili) saranno raggiunte mediante inclinazione del lastrico di copertura da eseguirsi in smalto, gretonato e comunque con materiali aventi le stesse caratteristiche del solaio.

Strati di pendenza realizzati con massetti in calcestruzzo alleggerito, di supporto ad una barriera al vapore, si comportano come un ulteriore strato di isolamento e possono dare origine a condensazione. Lo strato di protezione in ghiaia è applicabile su pendenze non superiori al 9%.

L'elemento di supporto deve essere in grado di accogliere gli elementi di isolamento e di tenuta, cioè deve essere piano o con eventuale strato di regolarizzazione, secco, senza tracce di olii, pitture o elementi che possano produrre danni agli strati superiori o limitare l'eventuale adesione richiesta.

L'elemento di isolamento termico deve essere preferibilmente sempre posto al di sopra del supporto strutturale. Al di sotto dell'elemento isolante andrà posta una barriera al vapore. I materiali isolanti posti sulle coperture praticabili devono poter sopportare sovraccarichi notevoli. Perciò andrà rivolta particolare cura nel caso di adozione di quadrotti prefabbricati di grandi dimensioni posati su supporti o in presenza di carichi concentrati (fioriere, ecc.). La resistenza minima a compressione dei materiali isolanti dovrà essere superiore a 20 N/cm<sup>3</sup> al 10% di deformazione.

È preferibile che l'elemento isolante sia formato da due strati di elementi con giunti sfalsati o da un solo strato ad incastro.

La massima attenzione va rivolta agli effetti provocati dai prodotti o tecniche di incollaggio degli elementi di tenuta dell'elemento isolante che può venire deformato o alterato da particolari sostanze chimiche o dalla temperatura sviluppata durante l'incollaggio a caldo o la saldatura delle membrane.

È da evitare il ristagno di umidità tra l'elemento di tenuta e l'elemento isolante e lo strato di barriera al vapore. I materiali isolanti andranno protetti dall'umidità prima e durante le operazioni di posa in opera.

L'incollaggio dell'elemento di tenuta sull'elemento isolante va effettuato per punti o per linee continue, quando non sia previsto uno strato di scorrimento. Eventuali ispessimenti dell'elemento di tenuta in corrispondenza di raccordi, camini, bocchettoni di scolo delle acque, ecc., richiedono speciali conformazioni di supporto in modo da evitare il ristagno d'acqua. Nel caso di impiego di elementi di tenuta bituminosi, le sovrapposizioni dei giunti devono avere una larghezza minima di 10 cm. Nel caso di manto pluristrato gli strati devono essere incollati tra loro su tutta la superficie.

L'incollaggio a caldo deve essere realizzato con tempo secco e temperatura esterna non inferiore a 5°C. Gli strati possono essere messi in opera per teli paralleli o a teli incrociati (per membrane anisotrope) avendo cura di sfalsare i giunti di due strati paralleli successivi.

Gli strati di tenuta devono essere perfettamente integri, soprattutto in prossimità di raccordi, giunti o cambiamenti di direzione dello strato.

Il raccordo dell'elemento di tenuta e della barriera al vapore con le superfici verticali o in corrispondenza del bordo del tetto deve essere di altezza superiore a quella massima prevedibilmente raggiungibile dall'acqua (e comunque minimo 15 cm a partire dal livello finito della copertura o maggiore nel caso di precipitazioni abbondanti, neve o venti forti).

Lo strato di barriera al vapore deve essere solidale con lo strato di supporto ed essere messo in opera contemporaneamente allo strato isolante e congiunto perimetralmente con l'elemento di tenuta. È raccomandabile l'adozione di sistemi di raccordo dotati di giunti di dilatazione.

La parte di raccordo verticale dell'elemento di tenuta va protetta, soprattutto in corrispondenza dell'attacco al supporto, da elementi che deviino il flusso dell'acqua. Anche per tali strati di protezione è raccomandabile l'inserimento di giunti di dilatazione. Il fissaggio dello strato di tenuta va effettuato con dispositivi distanziati con regolarità.

Il collegamento tra la superficie verticale e quella orizzontale di supporto dell'elemento di tenuta non deve presentare spigoli vivi, ma deve essere accompagnato da spessori inclinati realizzati dall'elemento isolante o da altri dispositivi aventi comunque superficie regolare.

Lo strato di separazione, quando praticabile, non deve essere solidale con lo strato di tenuta per non trasmettergli dilatazioni termiche: vanno quindi previsti degli strati di scorrimento.

Prima di uno strato di protezione in ghiaia deve essere previsto uno strato di separazione in tessuto non tessuto. La ghiaia per realizzare lo strato di protezione deve avere granulometria 16-32 mm e non essere di frantoio.

Gli strati di protezione praticabili continui (massetti, pavimenti su massetto) devono essere frazionati in elementi di lunghezza non superiore a 1,5 m ed essere staccati dalle superfici verticali (muretti, camini, bordi) da opportuni giunti sul perimetro. La separazione dovrà raggiungere lo strato d'indipendenza ed essere eventualmente sigillata con materiali elastici imputrescibili.

Gli strati di protezione praticabile realizzati con massetti o pavimentazioni su massetto dovranno avere uno spessore minimo di 5 cm, eventualmente armato con rete elettrosaldata di ripartizione nel caso di notevoli carichi statici.

Gli sfoghi dell'acqua meteorica, così come i canali devono essere distanziati dalle superfici verticali o altre emergenze di almeno un metro, per evitare che l'accumulo di depositi dovuto dal vento li possa ostruire e permettere inoltre un adeguato raccordo dell'elemento di tenuta. I dispositivi di evacuazione delle acque devono essere collegati completamente all'elemento di tenuta mediante materiali estensibili, incollandoli sull'elemento di tenuta solo sulla parte esterna.

In corrispondenza delle soglie di porte e porte finestre su coperture praticabili, l'elemento di tenuta dovrà avere un'altezza tale da impedire l'ingresso dell'acqua nella peggiore delle situazioni prevedibili. Nel caso non sia possibile ricavare soglie (passaggio di carrozzine, ecc.) dovrà essere previsto l'arretramento della porta e il collegamento con il piano della copertura mediante una rampa. L'altezza delle soglie dipenderà dallo spessore degli strati posti sulla copertura.

Nel caso di fioriere situate al bordo delle coperture (terrazze, logge) esse devono essere impermeabilizzate in modo durevole, oppure va previsto che l'elemento di tenuta prosegua al di sotto di esse, prevedendone la loro possibile amovibilità.

#### *Coperture piane ventilate*

Al di sopra del solaio inferiore andrà posto un elemento isolante avente resistenza termica non inferiore a 1,5 mq h ° C/Kcal a doppio strato con giunti sfalsati o monostrato con giunti ad incastro. Sono da evitare materiali leggeri sfusi quando possono essere rimossi dalle correnti d'aria.

Lo spazio di ventilazione dovrà avere, nel punto più basso dell'intercapedine, un'altezza minima pari a 10 cm. Sono comunque da preferire altezze da 30 a 60 cm e pendenze di circa il 9% (pendenza massima per la collocazione di uno strato di protezione in ghiaia). Sono preferibili le aperture continue (fessure, feritoie) a quelle discontinue (fori, aperture distanziate). Le aperture dovranno permettere un contatto diretto tra lo spazio ventilato e l'esterno, e dovranno essere attrezzate con reti di protezione antintrusione.

Quando il supporto dell'elemento di tenuta è realizzato con elementi di grande dimensione, in corrispondenza delle giunzioni di detti elementi, l'elemento di tenuta non andrà incollato.

Il supporto dell'elemento di tenuta andrà sempre realizzato con materiali resistenti all'umidità (ad esempio pannelli in fibre di legno mineralizzato o tavelle). Sopra tale lastrico verrà eseguita una spianata di malta idraulica dello spessore di 2 cm (camicia di calce) e quindi la spianata di asfalto, che sarà data in due strati successivi dello spessore ciascuno di 8 mm, dati l'uno in senso normale all'altro, e ciò allo scopo di evitare ogni infiltrazione d'acqua.

Anche le pareti perimetrali del terrazzo verranno protette, nella parte inferiore, previamente preparate con intonaco grezzo, mediante un'applicazione verticale di asfalto dello spessore di 8 mm e dell'altezza non inferiore a 20 cm, raccordata opportunamente con gli strati suddetti.

Sulla spianata di asfalto sarà poi applicata direttamente (senza massetto) la pavimentazione.

## **Art. XVII - Partizioni interne**

### *a) Partizione interna verticale*

#### *Blocchi di gesso, latero-gesso e in calcestruzzo leggero vibrocompresso*

I tramezzi possono essere posati sia sulla soletta al rustico, sia sul pavimento finito. Dopo un accurato tracciamento dello sviluppo previsto dal tramezzo, avviene la preparazione dell'adesivo a base di gesso rispettando le proporzioni indicate dal fabbricante e generalmente riportate sulle confezioni del prodotto, mescolando eventualmente mediante mescolatori elettrici, fino ad ottenere un impasto omogeneo e semifluido.

Si stende quindi un primo cordolo continuo di adesivo sul quale si posa la prima fila di blocchi che deve essere accuratamente messa in bolla.

Le file successive si posano sovrapponendo i blocchi gli uni sugli altri avendo cura di verificare che le sagomature dei bordi siano prive di scaglie e di frammenti che non consentano un corretto accoppiamento.

L'adesivo deve essere distribuito accuratamente su tutta la lunghezza dei bordi, sia longitudinalmente che trasversalmente, di ogni pannello, in modo tale che esso risulti presente su tutti e quattro i lati dei blocchi. Eventuali eccedenze di adesivo vengono eliminate con una spatola.

La posa dei giunti deve avvenire a giunti sfalsati, provvedendo al taglio degli elementi mediante l'uso di una taglierina ad acqua, un flessibile o semplicemente un martello adatto.



La posa del controtelaio si esegue a tramezzatura ultimata, creando nel vano previsto le sedi per le zanche di fissaggio del controtelaio e riempiendo il vuoto con malta cementizia. Le porte in plastica o in metallo devono invece essere posizionate prima della realizzazione del tramezzo che andrà in seguito a legarsi ai montanti del telaio da entrambi i lati.

Il passaggio degli impianti avverrà sotto traccia e, dove possibile, utilizzando i vuoti interni dei singoli blocchi. La realizzazione delle tracce può avvenire solo mediante scanalatori elettrici, sia in modo tradizionale con martello e scalpello. Le tracce saranno poi chiuse con malta cementizia. Occorre prestare attenzione alla chiusura di tracce contenenti l'impianto idrico e termico. I tubi dovranno essere adeguatamente protetti dai fenomeni corrosivi che possono verificarsi utilizzando scagliola.

L'operazione conclusiva che consente di ottenere una superficie liscia e piana adatta ai successivi lavori di tinteggiatura o di posa della tappezzeria, è la rasatura da eseguirsi con adesivi a base di gesso ed eventualmente previa applicazione di primer. Nel caso di posa di rivestimenti ceramici, la rasatura non è necessaria; è sufficiente l'applicazione del primer.

Le altezze ammissibili per le pareti costituite da blocchi in latero-gesso sono riportate nella tabella seguente.

<b>Spessore parete (cm)</b>	<b>Altezza parete (m)</b>	<b>Lunghezza parete (m)</b>
6	3	6
5	4	6.50
10	5	7
12	6.50	7.50

#### *Lastre di gesso rinforzato*

Prima di iniziare le operazioni di posa della struttura è necessario procedere al tracciamento, individuando le superfici delle varie parti dell'edificio alle quali la tramezzatura dovrà raccordarsi. Le canalizzazioni relative agli impianti devono di preferenza essere posate prima del montaggio della struttura.

La guida deve essere fissata al suolo mediante fissaggio meccanico, ogni 50-60 cm, o di incollaggio con adesivi poliuretanicici a due componenti da miscelare o adesivi in solvente a base di elastomeri. Nel caso di posa su solette al rustico è opportuno interporre tra la guida e la soletta, una striscia di membrana bituminosa o sintetica di larghezza sufficiente per superare, dopo la piega di risvolto, il livello del pavimento finito di circa 2 cm. Ciò ai fini della protezione da infiltrazioni di acqua durante la posa dei pavimenti. La posa della guida superiore avviene in modo analogo a quello previsto per la guida superiore.

In corrispondenza di vani delle porte, la guida deve essere interrotta a meno che non sia previsto che essa contorni tutto il vano. Le guide devono essere in questo caso tagliate in modo tale da prevedere una eccedenza di 15-20 cm rispetto all'ultimo punto di fissaggio.

I montanti vengono tagliati con lunghezze inferiori di 1 cm a quella esistente fra guida superiore ed inferiore e vengono posizionati in modo tale che la loro apertura sia disposta nel senso di posa delle lastre ed il loro interasse sia compreso fra 40 e 60 cm. L'asolatura per agevolare il passaggio di eventuali cavi deve essere praticata nella loro parte inferiore; solo in corrispondenza dei vani porta essi devono venire capovolti per avere l'asolatura in alto.

Le lastre devono essere posizionate a giunti sfalsati ed in modo tale da lasciare alla base una distanza di circa 1 cm. Il loro fissaggio all'orditura avviene mediante viti autofilettanti in ragione di una ogni 25-30 cm in verticale ed i giunti fra le lastre adiacenti vengono in seguito trattati procedendo al riempimento dell'assottigliamento dopo aver applicato, con adesivo a base di gesso, uno speciale nastro di armatura.

#### *b) Partizione interna orizzontale*

##### *Solai*

Per i solai interni valgono le stesse norme e prescrizioni descritte per le strutture portanti orizzontali.

##### *Costruzione delle volte*

Le volte in genere saranno costruite sopra solide armature, formate secondo le migliori regole, ed in guisa che il manto o tamburo assuma la conformazione assegnata all'intradosso degli archi, volte o piattabande, salvo a

tenere conto di quel tanto in più, nel sesto delle centine, che si crederà necessario a compenso del presumibile abbassamento della volta dopo il disarmo.

È data facoltà all'Impresa di adottare nella formazione delle armature suddette quel sistema che crederà di sua convenienza, purché presenti la necessaria stabilità e sicurezza, avendo l'Impresa l'intera responsabilità della loro riuscita con l'obbligo di demolire e rifare a sue spese i volti che, in seguito al disarmo, avessero a deformarsi o perdere la voluta robustezza.

Ultimata l'armatura e diligentemente preparate le superfici d'imposta delle volte, saranno collocati in opera i conci di pietra od i mattoni con le connessioni disposte nella direzione precisa dei successivi raggi di curvatura dell'intradosso, curando di far procedere la costruzione gradatamente e di conserva sui due fianchi. Dovranno inoltre essere sovraccaricate le centine alla chiave per impedire lo sfiancamento impiegando a tal uopo lo stesso materiale destinato alla costruzione della volta.

In quanto alle connessioni, saranno mantenuti i limiti di larghezza fissati negli articoli precedenti secondo le diverse categorie di murature.

Per le volte in pietrame si impiegheranno pietre di forma, per quanto possibile, regolare, aventi i letti di posa o naturalmente piani o resi grossolanamente tali con la mazza o col martello.

Nelle volte con mattoni di forma ordinaria le connessioni non dovranno mai eccedere la larghezza di 5 mm all'intradosso e di 10 mm all'estradosso.

A tal uopo l'Impresa per le volte di piccolo raggio, è obbligata, senza diritto ad alcun compenso speciale, a tagliare diligentemente i mattoni per renderli cuneiformi, ovvero a provvedere, pure senza speciale compenso, mattoni speciali lavorati a raggio.

Si avrà la maggiore cura tanto nella scelta dei materiali, quanto nel loro collocamento in opera, e nell'unire con malta gli ultimi filari alla chiave si useranno metodi suggeriti dall'arte, onde abbia a risultare un lavoro in ogni parte perfetto.

Le imposte degli archi, piattabande e volte, dovranno essere eseguite contemporaneamente ai muri e dovranno riuscire bene collegate ad essi. La larghezza delle imposte stesse non dovrà in nessun caso essere inferiore a 20 cm. Occorrendo impostare volte od archi su piedritti esistenti, si dovranno preparare preventivamente i piani di imposta mediante i lavori che saranno necessari, e che sono compresi fra gli oneri a carico dell'Impresa.

Per le volte oblique, i mattoni debbono essere tagliati sulle teste e disposti giusta la linea dell'apparecchio prescritto.

Nelle murature di mattoni pieni, messi in foglio o di costa, murati con cemento a pronta presa per formazione di volte a botte, a schifo, a crociera, a padiglione, a vela, ecc. e per volte di scale alla romana, saranno seguite tutte le norme e cautele che l'arte specializzata prescrive, in modo da ottenere una perfetta riuscita dei lavori.

Sulle volte saranno formati i regolari rinfianchi fino al livello dell'estradosso in chiave, con buona muratura in malta in corrispondenza delle pareti superiori e con calcestruzzo per il resto.

Le sopraindicate volte in foglio dovranno essere rinforzate, ove occorra, da ghiere o fasce della grossezza di una testa di mattoni collegate alla volta durante la costruzione.

Per le volte e gli archi di qualsiasi natura l'Impresa non procederà al disarmo senza il preventivo assenso della Direzione dei Lavori. Le centinature saranno abbassate lentamente ed uniformemente per tutta la lunghezza, evitando soprattutto che per una parte il volto rimanga privo di appoggio, mentre l'altra si trovi tuttavia sostenuto dall'armatura.

### *c) Partizione interna inclinata*

#### *Scale interne*

Secondo quanto previsto dal D.M. 14 giugno 1989, n. 236, "Regolamento di attuazione dell'art. 1 della legge 9 gennaio 1989, n. 13 - Prescrizioni tecniche necessarie a garantire l'accessibilità, l'adattabilità e la visitabilità degli edifici privati e di edilizia residenziale pubblica sovvenzionata e agevolata", le scale devono presentare un andamento regolare ed omogeneo per tutto il loro sviluppo. Ove questo non risulti possibile è necessario mediare ogni variazione del loro andamento per mezzo di ripiani di adeguate dimensioni. Per ogni rampa di scale i gradini devono avere la stessa alzata e pedata. Le rampe devono contenere possibilmente lo stesso numero di gradini, caratterizzati da un corretto rapporto tra alzata e pedata.

Le porte con apertura verso la scala devono avere uno spazio antistante di adeguata profondità.

I gradini delle scale devono avere una pedata antisdrucchiolevole a pianta preferibilmente rettangolare e con un profilo preferibilmente continuo a spigoli arrotondati.

Le scale devono essere dotate di parapetto atto a costituire difesa verso il vuoto e di corrimano. I corrimano devono essere di facile prendibilità e realizzati con materiale resistente e non tagliente.

La larghezza delle rampe e dei pianerottoli deve permettere il passaggio contemporaneo di due persone ed il passaggio orizzontale di una barella con una inclinazione massima del 15 per cento lungo l'asse longitudinale. Le scale comuni e quelle degli edifici aperti al pubblico devono avere i seguenti ulteriori requisiti:

- la lunghezza delle rampe deve essere contenuta; in caso contrario si deve interporre un ripiano in grado di arrestare la caduta di un corpo umano;
- il corrimano deve essere installato su entrambi i lati;
- in caso di utenza prevalente di bambini si deve prevedere un secondo corrimano ad altezza proporzionata;
- è preferibile una illuminazione naturale laterale. Si deve dotare la scala di una illuminazione artificiale, anche essa laterale, con comando individuabile al buio e disposto su ogni pianerottolo;
- le rampe di scale devono essere facilmente percepibili, anche per i non vedenti.

Le rampe di scale che costituiscono parte comune o siano di uso pubblico devono avere una larghezza minima di 1,20 m, avere una pendenza limitata e costante per l'intero sviluppo della scala. I gradini devono essere caratterizzati da un corretto rapporto tra alzata e pedata (pedata minimo 30 cm): la somma tra il doppio dell'alzata e la pedata deve essere compresa tra 62-64 cm.

Il profilo del gradino deve presentare preferibilmente un disegno continuo a spigoli arrotondati, con sottogrado inclinato rispetto al grado, e formante con esso un angolo di circa 75°-80°.

In caso di disegno discontinuo, l'aggetto del grado rispetto al sottogrado deve essere compreso fra un minimo di 2 cm e un massimo di 2,5 cm.

Un segnale al pavimento (fascia di materiale diverso o comunque percepibile anche da parte dei non vedenti), situato almeno a 30 cm dal primo e dall'ultimo scalino, deve indicare l'inizio e la fine della rampa.

Il parapetto che costituisce la difesa verso il vuoto deve avere un'altezza minima di 1,00 m ed essere inattraversabile da una sfera di diametro di cm 10. In corrispondenza delle interruzioni del corrimano, questo deve essere prolungato di 30 cm oltre il primo e l'ultimo gradino. Il corrimano deve essere posto ad una altezza compresa tra 0,90-1 m. Nel caso in cui è opportuno prevedere un secondo corrimano, questo deve essere posto ad una altezza di 0,75 m. Il corrimano su parapetto o parete piena deve essere distante da essi almeno 4 cm.

Le rampe di scale che non costituiscono parte comune e non sono di uso pubblico devono avere una larghezza minima di 0,80 m. In tal caso devono comunque essere rispettati il già citato rapporto tra alzata e pedata (in questo caso minimo 25 cm), e l'altezza minima del parapetto.

#### *Scale in cemento armato*

La loro realizzazione richiede l'impiego delle casseforme entro le quali viene colato il calcestruzzo. Le scale in cemento armato possono distinguersi in:

- Scale a sbalzo: in esse la rampa risulta costituita dall'insieme dei gradini uscenti a sbalzo dalla struttura portante (muratura della gabbia, colonna centrale, ovvero da una trave a ginocchio in c.a. che poi viene mascherata dai muri di tamponamento). L'ossatura dei gradini che costituiscono la rampa vanno realizzati contemporaneamente alla struttura portante, generalmente in c.a., costituendo quindi un unico corpo monolitico.

Se la muratura portante può essere composta anche con mattoni o blocchi in laterizio, l'esecuzione della muratura viene interrotta temporaneamente, a livello del piano d'intradosso della rampa, per consentire l'appoggio dei gradini e dei pianerottoli. All'incastro della scala si perverrà dopo il getto del calcestruzzo, entro l'apposita cassaforma, a muratura ultimata.

In entrambi i casi, al fine di costituire un collegamento fra tutte le mensole, si provvederà a dotare la rampa di un proprio spessore statico non inferiore a 6 cm, chiamato anima della rampa, nel quale vengono disposti i ferri ripartitori.

- Scale a soletta continua: la rampa è formata da una soletta continua in c.a. (a ginocchio o curvilinea), sulla quale sono appoggiati i gradini; questi ultimi si possono realizzare contemporaneamente alla soletta oppure in un secondo tempo con laterizi forati o conglomerato cementizio leggero. Lo spessore della soletta sarà fornito dai relativi calcoli statici; comunque è consigliabile che esso non sia inferiore a cm 10.

### *Scale prefabbricate*

Sia la prefabbricazione totale che quella parziale devono sottostare alle seguenti condizioni essenziali:

- la scala deve essere formata dal minor numero di componenti possibile;
- i vari componenti devono poter essere montati, nei limiti del possibile, senza necessità di casseri o di ulteriore manodopera per finitura in cantiere;
- deve poter essere posta in opera in tempo utile per assicurare la circolazione verticale del personale addetto al cantiere e dei materiali;
- deve essere resistente all'usura di cantiere in modo da poter essere consegnata in condizioni perfette.

Una scala prefabbricata esclusivamente ad uso privato può essere progettata con un'alzata di cm 20 ed una pedata di 25 cm e consente di salire a 3 metri con 15 passi. Considerando la formula ergonomica  $2a + p = 63-65$ , una scala prefabbricata può arrivare al parametro 65 con un ingombro minore rispetto ad una rampa rettilinea: quest'ultima infatti occuperà circa 4,60 m<sup>2</sup> di superficie contro i 3,1 m<sup>2</sup> della scala prefabbricata.

### *Scale prefabbricate in metallo*

Le scale prefabbricate in metallo sono integralmente prefabbricate in officina e vengono montate in cantiere con elementi gradino o a rampe intere. Il rivestimento definitivo dei gradini viene montato solo all'ultimo momento poiché, per il cantiere, viene utilizzato il piano in lamiera dei gradini.

Nei tipi più avanzati si arriva all'eliminazione totale delle saldature in sito, il che permette di avere già predisposta fin dall'officina la verniciatura o la finitura definitiva delle parti metalliche, mentre la protezione in cantiere può venir affidata a pellicole asportabili al momento della consegna. Con questi materiali si possono costruire scale di sicurezza antincendio di ogni tipologia e misura, garantendo quindi la ricercata flessibilità progettuale.

### *Scale prefabbricate in calcestruzzo*

Le scale prefabbricate in calcestruzzo possono venir prefabbricate in officina o in cantiere ed a loro volta possono essere distinte in due tipi fondamentali:

- ad elementi di prefabbricazione pesante, che comporta al massimo quattro pezzi da montare per ogni piano e cioè due rampe, un pianerottolo intermedio ed il pianerottolo d'arrivo. Con questo sistema sorgono solo problemi di montaggio date le dimensioni ed il peso dei singoli elementi, ed inoltre vi è una certa rigidità dimensionale, rigidità che aumenta con il diminuire del numero dei componenti;
- a gradini e guide di sostegno indipendenti, che offre alcuni vantaggi: montare in cantiere solo le guide a cremagliera con dei gradini provvisori in legno, rimandando la posa dei gradini definitivi (completamente rifiniti) solo al momento della consegna. Un altro vantaggio consiste nella possibilità di avere dei sostegni in calcestruzzo a faccia vista perfetti solo se le casseforme sono curate, mentre i gradini possono essere realizzati in materiali differenti come marmo, metallo, legno, materie plastiche, calcestruzzo, ecc. e possono essere presi singolarmente o variamente combinati tra loro. Anche il montaggio è semplificato per quanto riguarda le dimensioni ed il peso dei componenti, mentre le misure possono, entro certi limiti ed a seconda del sistema adottato, avere una buona elasticità.

Si può anche attuare solo una prefabbricazione parziale, sia in officina che in cantiere, usando solo i gradini prefabbricati costituiti da svariati materiali e messi in opera durante la costruzione sia se il gradino è un pezzo monolitico completo di finitura, sia se il gradino è composto da un supporto e da un rivestimento. Questo sistema è più oneroso per la maggior incidenza di manodopera e di opere secondarie che comporta, ma è più elastico dimensionalmente, ed inoltre può essere conveniente dal punto di vista economico nel caso di costruzioni di mole modesta.

### *Scale prefabbricate modulari (scale a giorno)*

Particolarmente indicate nelle ristrutturazioni, le scale modulari offrono anche vantaggi nel campo delle nuove costruzioni per la loro velocità (l'intero ciclo delle operazioni di montaggio si svolge in sei-otto ore) e semplicità di posa. Il sistema modulare consente di montare scale senza interventi sulla struttura.

La colonna vertebrale sarà costituita da una serie di elementi in acciaio stampato che, uniti tra loro, determinano la struttura di supporto dei gradini. Gli elementi consentono una libera regolazione in orizzontale e in verticale, che permette una realizzazione di scale con qualsiasi forma: a chiocciola, rettilinea, ellittica, a esse.

In genere si realizzano due elementi per consentire il fissaggio dell'intera struttura al pavimento ed al solaio.

I gradini possono essere realizzati in legno lamellare, pigmentati in tonalità diverse e finiti con vernici protettive. Sono predisposti per il fissaggio alla struttura portante e per l'inserimento delle colonnine di ringhiera e sono disponibili in cinque larghezze diverse: 640, 740, 840, 940, 1040 mm, con profondità fino a 315 mm. La pedata è di 255 mm per tutti i gradini, escluso l'ultimo che misura 315 mm. Inoltre i gradini vengono coperti con apposite pedane antidrucciolo ed antirumore.

Il corrimano può essere in materia plastica, ed è dotato di un'anima flessibile interna in metallo che permette al pezzo di assumere qualsiasi forma e curvatura.

Prima di iniziare l'operazione, occorre misurare la distanza tra soletta e pavimento, così da poter calcolare l'esatta dimensione delle alzate. La posa inizia sempre dal solaio.

Le operazioni, che si ripetono identiche per ogni elemento, si articolano in:

- montaggio provvisorio del supporto e del gradino: alla soletta va fissata una piastra dotata di due prigionieri mobili ai quali si fissa il supporto che si appoggia e si assicura con due dadi da non stringere definitivamente. Al supporto va poi fissato il gradino, tramite cinque bulloni con testa a brugola;
- misurazione dell'alzata di un gradino rispetto a quello superiore: è necessario misurare con precisione il parallelismo e la distanza tra la soletta e il gradino agendo sui dadi del supporto per compensare eventuali differenze;
- fissaggio definitivo del supporto appena ottenuta la posizione desiderata;
- smontaggio dell'ultimo gradino per l'inserimento del supporto successivo infilato a baionetta da sotto e bloccato con i due elementi appositi.

Per aiutarsi nelle misurazioni è bene infilare nei gradini le colonnine dei corrimano che, attraversando due gradini successivi, consentono di fissarne la reciproca posizione con precisione.

Ogni tre o quattro gradini montati è bene sistemare un sostegno che sorregga il peso della porzione di scala, evitando flessioni che potrebbero compromettere la corretta messa in opera della sezione successiva. Si procede così fino all'ultimo supporto, che incorpora la piastra di fissaggio al pavimento. Anche in questo caso le operazioni sono analoghe alle precedenti: dopo aver montato l'ultimo gradino e dopo aver determinato le misure esatte, lo si asporta per consentire di praticare i cinque fori al pavimento.

Terminato il fissaggio della piastra si procede verificando di nuovo, con una livella o bolla, la planarità di ogni singolo gradino, che solo a questo punto può essere fissato stringendo i quattro bulloni a brugola. La struttura della scala è così terminata: si eliminano adesso i sostegni e si completano gli elementi di finitura. Innanzitutto è necessario fissare le staffette di appoggio, che servono a scaricare le flessioni orizzontali alla parete senza che le forze torsionali gravino sulla spinta dorsale della scala. Le piccole staffe sono costituite da un tubetto metallico, dello stesso diametro delle colonnine del corrimano, tagliato a misura e fissato, da un lato, alla parete con tre tasselli a pressione, dall'altro all'elemento che collega tra loro lateralmente i gradini. Un'altra staffa di collegamento va fissata tra le colonnine del corrimano ogni volta che questo si interrompe per seguire la curvatura della scala. Simili alle precedenti, le staffe si fissano tramite due pinze con bloccaggio dato da una vite a brugola.

Successivamente va completato il corrimano. Con una vite si assicurano alle colonnine le piastrine di aggancio su cui vanno fissati i moduli corrimano tagliati a misura. Le ultime operazioni consistono nell'inserimento di tappi di materiale plastico a chiusura degli alloggiamenti degli occhielli nei gradini, e nell'incollaggio delle pedane antidrucciolo. Queste ultime, fornite dall'azienda già a misura, vanno applicate con due strisce di nastro biadesivo e contribuiscono a riparare il gradino da eventuali scheggiature.

*Scale in legno*

Questo tipo di scale si realizza con legno dolce (essenza tenera) o legno forte (essenza dura), o anche ambedue le qualità di legno insieme, utilizzando legno forte (più costoso) per le parti più soggette a consumo come le pedate, e legno dolce (più economico) per le altre parti come le alzate.

Le scale in legno si distinguono in:

- scale con gradini massicci, costruite con lo stesso principio di quelle in pietra, con gradini di legno massicci che sono sostenuti da fianchi aventi la forma di travetti. Le teste dei gradini possono rimanere visibili, oppure venire coperte con tavole che formano una specie di sponda (cosciali o fianchi);
- scale a sole pedate, cioè con gradini costituiti da semplici assi incastrate nei fianchi. Sono costruite per lo più con legno dolce e destinate a locali secondari;
- scale con gradini comuni costituiti da alzate e da pedate calettate tra loro ed incastrate nei fianchi. Il collegamento dei gradini con la struttura portante è costituita da cosciali, mentre quello tra gradino e gradino è costituito da spinotti metallici. Le pedate avranno uno spessore di cm 4-6; lo spigolo anteriore può essere fornito di un profilo curvilineo, sporgente da 4 a 6 cm dalle alzate. È preferibile che lo spigolo posteriore delle pedate si trovi nello stesso piano con la faccia posteriore delle alzate, piuttosto che finire contro la faccia anteriore delle alzate, poiché dà luogo ad una giuntura esteticamente poco accettabile. Le alzate saranno costituite da tavole spesse cm 2 ed incastrate nei fianchi come le pedate.

I fianchi saranno costituiti da tavoloni spessi da cm 6 a cm 9, la cui larghezza si potrà definire solo dopo aver fissato l'inclinazione della scala poiché il fianco, nel senso verticale, dovrà misurare ancora da cm 5 a cm 6 sopra lo spigolo anteriore di ogni gradino, ed altrettanti sotto lo spigolo posteriore del gradino sottostante.

In base alla posizione dei fianchi si avranno:

- scale con fianchi esterni, che corrono lungo i muri, e saranno assicurati e sostenuti mediante zanche, anche di spessore sottile, fissate nelle connessioni del muro;
- scale con fianchi interni alle murature, che saranno sorretti solo agli estremi;
- scale con gradini sovrapposti ai fianchi. I fianchi saranno disposti a gradinata, e ciascun gradino è fissato con chiodi, o meglio con viti, quindi le teste dei gradini stessi sporgono dai fianchi con lo stesso profilo che hanno sulla fronte. I fianchi avranno uno spessore di cm 10-15; dovranno essere alti, affinché il lato inferiore coincida con il piano del soffitto compiuto, coprendo la giuntura con un listello levigato; oppure si potranno lasciare sporgere dall'intonaco, applicandovi un piccolo listello di coprigiunto.

Le alzate si collegheranno con i gradini a scanalatura, come nelle scale comuni, e si fisseranno con chiodi alle facce verticali dei fianchi. Per evitare poi la giuntura laterale, i fianchi ed i frontalini si collegheranno con giuntura angolare. Gli elementi verticali che costituiscono il parapetto, saranno incastrati nei gradini, a meno che non debbano essere fissati esternamente ai fianchi stessi.

Il parapetto, costituito dal corrimano e da elementi di protezione potrà essere realizzato in legno oppure in metallo (acciaio) o in altro materiale trasparente, con pannelli o lastre di materiali vari e sarà fissato nella faccia superiore dei fianchi e nella faccia inferiore del corrimano in incavature profonde da due a tre centimetri, e con un incastro a tutto spessore. Qualora il parapetto fosse formato da elementi verticali, allora questi, qualunque sezione abbiano, sono assicurati in fori profondi da due a tre centimetri, incavati nel fianco del corrimano. All'inizio ed alla fine della scala e negli angoli dei ripiani, i parapetti saranno spesso rinforzati con elementi più consistenti (ad esempio colonnine o pilastrini).

L'altezza del parapetto, misurata verticalmente dai gradini alla faccia superiore del corrimano, dovrà essere di cm 90.

Se il corrimano richiede molto impiego di legno, ma non garantisce il giusto grado di resistenza, il parapetto si potrà rinforzare inferiormente con una sottile guida metallica.

Il legno da preferire per i parapetti è quello delle conifere, o di altre essenze che crescano con fusti dritti per cui si potranno ottenere, senza molti scarti, elementi sottili ma robusti. Se la sezione è rotonda o ritorta, allora si dovrà usare un legno forte, e quindi resistente. Il corrimano dovrà essere levigato e quindi sarà di legno forte e compatto, ed avrà una forma tondeggiante per facilitarne la presa con la mano.

La sottofaccia della scala si potrà trattare in diversi modi. Potrà essere lasciata scoperta, e quindi visibile per tutta la scala, levigando la faccia inferiore con la stessa cura usata per quella superiore; oppure si potrà foderare la faccia inferiore con tavole levigate e con listelli. Il legname da adoperare dovrà essere ben secco e stagionato per evitare torsioni o deformazioni.

Le tavole devono essere ricavate dal libro e non dall'alburno, e devono essere il più possibile senza nodi per evitare differenze di usura nelle pedate, che rendono scomoda e pericolosa la scala.

### *Scale in ferro*

Queste scale dovranno sottostare alla normativa antincendio. La struttura portante delle rampe e dei pianerottoli è costituita da travi (longarine) a C o a doppio T, collegate tra loro con saldature e bulloni.

La costruzione richiede l'uso combinato di travi rettilinee e travi sagomate a Z (travi a ginocchio), che si sviluppano attorno a pilastri in profilato di ferro del tipo ad ala larga (HE) posti agli angoli del pozzo e ancorati alla base in basamenti di calcestruzzo armato. La struttura così composta verrà vincolata ai pilastri per mezzo di bulloni, su piastre preventivamente saldate alle estremità delle ali dei pilastri e delle longarine, in corrispondenza dei punti di unione.

Per piegare le travi a ginocchio occorre prima asportare un triangolo di materiale avente base  $b = 2h \operatorname{tg} / 2$  (dove  $\operatorname{tg}$  è il rapporto alzata/pedata del gradino ed  $h$  è l'altezza del profilato meno lo spessore dell'ala), poi accostare i margini risultanti dal taglio, e infine saldarli.

I ripiani dei gradini e dei pianerottoli sono generalmente realizzati con grigliati o lamiere stampate, fissati entro telai in ferro angolare, a loro volta bullonati alle travi perimetrali.

### *Scale con soluzione mista*

L'ossatura portante delle rampe e dei pianerottoli è costituita da travi in ferro a C, o a doppio T; tra una trave e l'altra si realizza una soletta in calcestruzzo armato, oppure si possono inserire dei tavelloni in laterizio, sui quali viene steso uno strato di conglomerato cementizio dello spessore di 4 cm circa con interposizione della rete d'acciaio elettrosaldata di diametro di mm 4 per la ripartizione dei carichi.

Sopra la struttura della rampa vengono costruiti i gradini al rustico, formati con mattoni forati o altri materiali leggeri. In un secondo tempo si eseguono le operazioni di finitura: rivestimento degli scalini e dei pianerottoli, intonacature delle superfici in vista, posa dello zoccolino e delle ringhiere. Allo scopo di evitare che in prossimità delle putrelle l'intonaco possa essere soggetto a screpolature è opportuno ricoprire le ali con gli appositi copriferrì in cotto, ovvero con della rete metallica zincata.

### *Rampe interne*

Il D.M. 14 giugno 1989, n. 236, "Regolamento di attuazione dell'art. 1 della legge 9 gennaio 1989, n. 13 - Prescrizioni tecniche necessarie a garantire l'accessibilità, l'adattabilità e la visitabilità degli edifici privati e di edilizia residenziale pubblica sovvenzionata e agevolata", prescrive che la pendenza di una rampa va definita in rapporto alla capacità di una persona su sedia a ruote di superarla e di percorrerla senza affaticamento anche in relazione alla lunghezza della stessa. Si devono interporre ripiani orizzontali di riposo per rampe particolarmente lunghe. Valgono in generale per le rampe accorgimenti analoghi a quelli definiti per le scale.

Non viene considerato accessibile il superamento di un dislivello superiore a 3,20 m ottenuto esclusivamente mediante rampe inclinate poste in successione.

La larghezza minima di una rampa deve essere:

- di 0,90 m per consentire il transito di una persona su sedia a ruote;
- di 1,50 m per consentire l'incrocio di due persone. Ogni 10 m di lunghezza ed in presenza di interruzioni mediante porte, la rampa deve prevedere un ripiano orizzontale di dimensioni minime pari a 1,50 x 1,50 m, ovvero 1,40 x 1,70 m in senso trasversale e 1,70 m in senso longitudinale al verso di marcia, oltre l'ingombro di apertura di eventuali porte.

Qualora al lato della rampa sia presente un parapetto non pieno, la rampa deve avere un cordolo di almeno 10 cm di altezza.

La pendenza delle rampe non deve superare l'8 %. Sono ammesse pendenze superiori, nei casi di adeguamento, rapportate allo sviluppo lineare effettivo della rampa.



## **Art. XVIII - Partizioni esterne**

### *a) Partizione esterna verticale*

Per quanto riguarda le partizioni esterne verticali valgono le medesime prescrizioni ed i regolamenti validi per le chiusure verticali e per le partizioni interne verticali.

### *b) Partizione esterna orizzontale*

#### *Balconi e logge*

Il D.M. 14 giugno 1989, n. 236, "Regolamento di attuazione dell'art. 1 della legge 9 gennaio 1989, n. 13 - Prescrizioni tecniche necessarie a garantire l'accessibilità, l'adattabilità e la visitabilità degli edifici privati e di edilizia residenziale pubblica sovvenzionata e agevolata", prevede che la soglia interposta tra balcone o terrazza e ambiente interno non deve presentare un dislivello tale da costituire ostacolo al transito di una persona su sedia a ruote.

È vietato l'uso di porte-finestre con traversa orizzontale a pavimento di altezza tale da costituire ostacolo al moto della sedia a ruote. Almeno una porzione di balcone o terrazza, prossima alla porta-finestra, deve avere una profondità tale da consentire la manovra di rotazione della sedia a ruote.

Ove possibile si deve dare preferenza a parapetti che consentano la visuale anche alla persona seduta, garantendo contemporaneamente i requisiti di sicurezza e protezione dalle cadute verso l'esterno. Il parapetto deve avere una altezza minima di 100 cm ed essere inattraversabile da una sfera di 10 cm di diametro.

Per permettere il cambiamento di direzione, balconi e terrazze dovranno avere almeno uno spazio entro il quale sia inscrivibile una circonferenza di diametro 140 cm.

#### *Passerelle*

In base al D.M. 14 giugno 1989, n. 236, "Regolamento di attuazione dell'art. 1 della legge 9 gennaio 1989, n. 13 - Prescrizioni tecniche necessarie a garantire l'accessibilità, l'adattabilità e la visitabilità degli edifici privati e di edilizia residenziale pubblica sovvenzionata e agevolata", i corridoi ed i passaggi devono presentare andamento quanto più possibile continuo e con variazioni di direzione ben evidenziate.

I corridoi non devono presentare variazioni di livello; in caso contrario queste devono essere superate mediante rampe. La larghezza del corridoio e del passaggio deve essere tale da garantire il facile accesso alle unità ambientali da esso servite e in punti non eccessivamente distanti tra loro essere tale da consentire l'inversione di direzione ad una persona su sedia a ruote.

Il corridoio comune posto in corrispondenza di un percorso verticale (quale scala, rampa, ascensore, servoscala, piattaforma elevatrice) deve prevedere una piattaforma di distribuzione come vano di ingresso o piano di arrivo dei collegamenti verticali, dalla quale sia possibile accedere ai vari ambienti, esclusi i locali tecnici, solo tramite percorsi orizzontali.

I corridoi o i percorsi devono avere una larghezza minima di 100 cm, ed avere allargamenti atti a consentire l'inversione di marcia da parte di persona su sedia a ruote. Questi allargamenti devono di preferenza essere posti nelle parti terminali dei corridoi e previsti comunque ogni 10 m di sviluppo lineare degli stessi.

### *c) Partizione esterna inclinata*

#### *Scale in pietra da taglio*

Le specie di pietra da usare saranno soprattutto del tipo duro (arenarie, basalto, granito, gneiss, sienite, marmo, calcari, tufo). I gradini dovranno essere massicci, avranno le facce piane lavorate a martellina e se non si tratta di pietre troppo compatte potranno essere levigate. Se la scala dovrà essere vista anche dal di sotto, occorrerà levigare tutte e quattro le facce del gradino, altrimenti ci si limiterà a levigare solo le due a vista.

Soprattutto nel caso di scale all'aperto, occorrerà sigillare bene i giunti perché non possa penetrare l'acqua, che con il gelo può poi smuovere i gradini. È preferibile, inoltre, dotare la pedata di un'inclinazione verso fronte di 1/100 della sua larghezza.

#### *Rampe esterne*

Per le rampe esterne valgono le prescrizioni indicate per le rampe interne.

-

## **TITOLO VI - PRESCRIZIONI PER IL RIPRISTINO DI STRUTTURE ESISTENTI**

### **Art. XIX - Demolizioni**

#### *Puntelli ed opere di presidio*

Nel caso di demolizioni, rimozioni, consolidamenti in opera, nonché per evitare crolli improvvisi ed assicurare l'integrità fisica degli addetti, devono essere eseguiti puntellamenti, rafforzamenti ed opere simili. Gli organi strutturali provvisori vengono di solito realizzati in legname o in tubi di ferro e più raramente in muratura o c.a. Essi constano di una estremità che deve essere vincolata alla struttura da presidiare, denominata testa, e di un'altra, detta piede, ancorata ad una base d'appoggio interna o esterna alla struttura. I vincoli della testa dipendono dall'azione localizzata che hanno sulla struttura: una superficie poco compatta ed affidabile o la presenza di parti pregiate costringono a trovare artifici o soluzioni alternative.

La base su cui poggia il piede può essere costituita da elementi dello stesso materiale dei puntelli o, se collocata sul terreno, da plinti fondali, o pali di fondazione. Le strutture di presidio, se devono svolgere un'azione di sostegno (strutture orizzontali), sono costituite da ritti verticali posti a contrasto con la struttura singolarmente, in coppia o in gruppo e da traversi che contrastano l'eventuale slittamento dei ritti. Se invece devono presidiare la struttura contro movimenti di rotazione o traslazione (strutture verticali), sono costituiti da assi inclinati. In questo caso si può operare una distinzione fra:

- puntellatura di contenimento: si tratta di puntelli (di solito lignei) incassati nella muratura, messi in opera con cunei e poggianti a terra su una platea di tavolati normali fra loro;
- puntellatura di contenimento e sostegno: si tratta di coppie di travi lignee e collegate fra loro ad intervalli per eliminare tensioni da carico di punta.

I sistemi di puntellamento delle volte e degli archi variano secondo il tipo di struttura e di dissesto; il sistema generalmente utilizzato è quello delle centine.

### **Art. XX - Trattamento di pulitura dei materiali**

Preliminare all'intervento conservativo sarà sempre la rimozione delle cause che hanno comportato l'alterazione della materia ponendo particolare attenzione all'eventuale presenza d'acqua.

#### *Tecniche di pulizia*

Pulire i materiali significa scegliere quella tecnica la cui azione, calibrata alla reattività ed alla consistenza del litotipo, non comporti alcuno stress chimico-meccanico su materiali già degradati e, quindi, facili a deperirsi maggiormente.

L'intervento di pulitura dovrà eseguirsi dall'alto verso il basso, dopo aver protetto le zone circostanti non interessate e deve poter essere interrotto in qualsiasi momento.

Le tecniche più utilizzate sono:

- a) Pulizia manuale. Viene eseguita con spazzole di saggina o di nylon; le spatole, i raschietti, le carte abrasive ed i trapani dotati di particolari frese in nylon o setola, invece, possono essere utilizzati per la rimozione di consistenti depositi situati in zone poco accessibili.
- b) Pulizia con acqua. La pulizia con acqua può produrre sulle croste:
  - un'azione solvente se i leganti delle incrostazioni sono costituiti da leganti in esse solubili;
  - un'azione d'idrolisi se, nebulizzata con appositi atomizzatori, viene lasciata ricadere sulle superfici da pulire. La nebulizzazione avviene attraverso appositi ugelli che dovranno essere posizionati in modo che le goccioline colpiscano la superficie in ricaduta;
  - un'azione meccanica se pompata a pressione (2-4 bar). L'acqua scioglie il gesso e la calcite secondaria di ridepositazione, elementi leganti delle croste nere, ed una blanda azione nei confronti della silice, legante delle croste nere sulle rocce silicatiche.

L'acqua deve essere deionizzata in modo da non introdurre eventuali sali nocivi e permettere un controllo sulla desalinizzazione del materiale tramite prove di conducibilità.

Il getto non deve mai raggiungere perpendicolarmente il materiale, ponendo inoltre attenzione alla protezione delle zone circostanti e ad un perfetto drenaggio delle acque di scolo; si userà la minor quantità di acqua possibile onde evitare un imbibimento delle strutture o una fuoriuscita di macchie e di umidità sulle superfici interne.

Questa operazione non deve essere compiuta in inverno o in periodi climatici tali da provocare il congelamento dell'acqua o una bassa velocità di evaporazione.

A questo metodo può essere affiancata una blanda azione meccanica mediante l'utilizzo di spazzole di nylon o di saggina.

- c) Apparecchiature ad ultrasuoni. Una volta eseguito il trattamento con acqua nebulizzata, per asportare le croste, vengono impiegati apparecchi che, mediante leggere vibrazioni prodotte da una piccola spatola e da una pellicola d'acqua, rimuovono le incrostazioni, semplicemente sfiorando con l'emettitore senza toccare la crosta che in questo modo si distacca.
- d) Microsabbatura di precisione. La microsabbatura si serve di macchine che, sfruttando l'azione altamente abrasiva di microsfere di vetro o di allumina del diametro di 40 micron, puliscono solo le zone ricoperte da incrostazioni non molto spesse e di limitata dimensione. Tali strumenti alimentati ad aria o ad azoto compresso sono muniti di ugelli direzionabili.
- e) Microsabbatura umida controllata. Prima di procedere alla microsabbatura occorre ammorbidire la crosta con acqua nebulizzata a bassa pressione. Lo strumento è composto da un compressore e un contenitore in cui l'abrasivo deve essere costantemente tenuto sospeso da un agitatore. L'abrasivo deve avere granulometrie piccole e non a spigolo vivo. La pressione dovrà essere contenuta tra 0,1-1-5 atm.
- f) Pulizia chimica. I detergenti chimici, che devono avere un pH compreso tra 5,5-8, vanno applicati esclusivamente sulle croste e mai a diretto contatto con i materiali lapidei, per prevenirne l'azione corrosiva. Tale pulizia deve essere sempre accompagnata da un lavaggio con acqua ed appositi neutralizzatori, onde evitare che i residui di detergente intacchino i materiali e ritornare quindi ad un pH neutro. Per attenuare l'azione corrosiva si possono interporre tra pasta chimica e pietra, dei fogli di carta assorbente da staccare successivamente soffiando con aria compressa. La pasta applicata sulla superficie dovrà essere ricoperta con del polietilene leggero per evitarne l'essiccazione, altrimenti potranno essere utilizzate emulsioni acqua/olio, gel o soluzioni da spruzzare.
- g) Impacchi con argille assorbenti. Le argille hanno la proprietà di assorbire oli e grassi senza operare azioni aggressive anche sui materiali deteriorati. Le argille da utilizzare sono la sepiolite e l'attapulgit con granulometria compresa tra 100-200 mesh. La pasta dovrà avere uno spessore di 2-3 cm e dovrà rimanere in opera, previa prove preliminari, per un periodo compreso tra le 24-48 ore. Prima di applicare l'impasto sarà necessario sgrassare la superficie o eliminare cere tramite solventi. Ove le argille non riuscissero a sciogliere incrostazioni di consistente spessore, è possibile additarle con piccole quantità di agenti chimici. Dopo il trattamento lavare abbondantemente con acqua deionizzata.
- h) Impacchi mediante impacco biologico. L'intervento, capace di pulire croste molto spesse grazie all'azione solvente esercitata dai nitrobatteri, consiste in impacchi a base argillosa di una soluzione composta da: acqua, urea e glicerina. L'impasto deve avere uno spessore di almeno 2 cm e deve agire per circa un mese; necessita quindi di una protezione con polietilene leggero ben sigillato ai bordi. Dopo l'applicazione si dovrà procedere ad un lavaggio accurato con acqua addizionata con un fungicida per disinfettare il materiale.

Dopo l'intervento di pulitura si dovranno eseguire nuovamente tutte le analisi volte ad individuare la struttura del materiale in oggetto, del quale non dovranno risultare variate le caratteristiche fisiche, chimiche, meccaniche ed estetiche.

#### *Pulitura del legno*

Nel trattamento di risanamento dall'attacco di funghi è necessario pulire a fondo i legni, gli intonaci, le murature infestate, e sterilizzarle con fiaccola da saldatura, con intonaco fungicida o con irrigazione del muro stesso.

Per il risanamento dall'attacco di insetti esistono trattamenti specifici, quali la scattivatura del legno, le iniezioni di antisettico, la sterilizzazione con il calore o la fumigazione con gas tossici, che deve essere eseguita da ditte specializzate.

Le operazioni preventive nei confronti degli attacchi da parte di funghi e di insetti prendono inizio da un contenimento del livello di umidità, ottenuto con una buona ventilazione degli appoggi delle travi, che non devono essere sigillate nel muro né coperte di intonaco. Le sostanze protettive possono essere applicate a pennello o a spruzzo, ed è buona norma che l'operatore si munisca di guanti, occhiali protettivi, tuta, ecc.

#### *Pulitura dei metalli*

Nel recupero di metalli (se la struttura non è attaccata) è necessario pulire il materiale con metodi meccanici, quali la sabbiatura con sabbiatrici ad uso industriale, la smerigliatura o la discatura con disco abrasivo, decapaggi, mediante l'immersione in soluzioni acide, condizionamento chimico, mediante l'applicazione di agenti chimici che fissano la ruggine e la calamina, deossidazione, per i metalli non ferrosi, fosfatazione che provoca la passivazione di una superficie metallica con soluzioni di fosfati inorganici o acidi fosforici. Alcuni prodotti, però, come i convertitori di ruggine a base di acidi, i fosfatanti e le vernici reattive a base acida, possono nuocere al sistema di ripristino, così come le pitture antiruggine nuocciono all'adesione del riporto di malta. I migliori trattamenti anticorrosivi sono quelli a stesura di formulati cementizi o epossidici, potendo questi ultimi svolgere anche un'eventuale funzione di ponte d'aggancio nell'intervento di ripristino.

La protezione avviene, nel caso di metalli esposti, per verniciatura, con due mani preliminari di antiruggine a base di minio oleofonolico e due mani di vernice a base di resine viniliche ed acriliche resistenti agli agenti atmosferici, o, nel caso di ferri di armatura, per stesura di formulati cementizi o epossidici.

#### *Pulitura delle rocce sedimentarie*

- Arenaria e tufo - A seconda delle condizioni del materiale, la pulitura va preceduta da un preconsolidamento, effettuato con veline di carta giapponese ed impregnazione di silicato d'etile. La pulitura può essere effettuata a secco, con impacchi di argilla assorbente o di polpa di carta oppure con un blando lavaggio con acqua nebulizzata.
- Travertino - La pulizia deve essere effettuata con acqua nebulizzata, con impacchi o con trattamenti a secco. Per le fessure sulle stuccature è consigliata una malta composta da un legante idraulico unito a polvere di marmo.
- Pietra d'Angera, Pietra di Verona e pietra tenera dei Colli Berici - La pulizia che deve essere preceduta, quando necessario, dal preconsolidamento, si effettua con acqua nebulizzata o con impacchi di materiale assorbente.

#### *Pulitura delle rocce metamorfiche (marmi, serpentini, miscoscisti, calciscisto)*

È consigliato il trattamento ad acqua nebulizzata o leggera spazzolatura, oppure impacchi assorbenti. Nel caso di marmo decoesionato e zuccherino, la pulizia è preceduta da un trattamento di preconsolidamento con silicato di etile iniettato sulla superficie preparata con veline di carta giapponese.

#### *Pulitura di cotto e laterizi*

I metodi consigliati sono:

- spray d'acqua e/o acqua nebulizzata per tempi brevi e controllati, al fine di evitare l'eccessiva imbibizione del materiale;
- metodi chimici o impacchi con argille assorbenti, in cicli successivi per verificare la completa desalinizzazione. Tra una fase e la seguente la superficie dovrà risultare completamente asciutta.

#### *Pulitura del calcestruzzo*

È indicato il lavaggio. È necessario sabbiare l'armatura e proteggerla con sostanze antiruggine.

#### *Pulitura degli intonaci*

La pulitura delle superfici intonacate dovrà essere effettuata con spray d'acqua a bassa pressione o acqua nebulizzata accompagnata eventualmente da una leggera spazzolatura. In presenza di croste nere di notevole spessore si potranno utilizzare impacchi biologici o argillosi.

#### *Pulitura degli stucchi*

Le polveri ed i sali cristallizzati in superficie andranno rimossi mediante l'uso di pennelli morbidi. Qualora si accerti la presenza di croste nere e/o criptoefflorescenze saline, si potrà procedere alla loro eliminazione mediante nebulizzazioni a durata controllata o tamponi imbevuti con acqua distillata. Eventuali residui organici (fumo di candele, cere, vernici oleose) potranno essere rimossi con solventi organici (per esempio alcool etilico diluito in acqua) applicati a tampone.

## **Art. XXI - Trattamento di consolidamento dei materiali**

I requisiti di un buon consolidamento sono:

- penetrazione in profondità fino a raggiungere il materiale sano;
- buon potere consolidante;
- diminuzione della porosità;
- assenza di danni indotti (diretti o indiretti);
- reversibilità;
- ripristino della continuità materica delle fratture;
- mantenimento della cromia originaria evitando colorazioni e brillanzze.

I consolidanti devono avere i seguenti requisiti:

- non formare prodotti secondari dannosi;
- essere assorbiti uniformemente dalla pietra fino a raggiungere il materiale sano;
- possedere un coefficiente di dilatazione termica non molto dissimile dal materiale consolidato;
- non alterarsi nel tempo per invecchiamento;
- assicurare una buona traspirabilità;
- possedere buona reversibilità;
- possedere buona permeabilità.

### *Tecniche di consolidamento*

I metodi consentiti per l'applicazione del consolidante sono:

- Applicazione a pennello. Dopo aver accuratamente pulito e neutralizzato la superficie da trattare, si applica la soluzione a pennello morbido fino a rifiuto. Il trattamento deve essere iniziato con resina in soluzione particolarmente diluita, aumentando via via la concentrazione superiore allo standard per le ultime passate. Nella fase finale dell'applicazione è necessario alternare mani di soluzioni di resina a mani di solo solvente, per ridurre al minimo l'effetto di bagnato.
- Applicazione a spruzzo. Dopo aver accuratamente pulito e neutralizzato la superficie, si applica la soluzione a spruzzo fino a rifiuto. Il trattamento deve essere iniziato con resina in soluzione particolarmente diluita, aumentando la concentrazione fino a giungere ad un valore superiore allo standard per le ultime passate. È possibile chiudere lo spazio da trattare mediante fogli di polietilene resistente ai solventi, continuando la nebulizzazione anche per giorni; la soluzione in eccesso, che non penetra entro il materiale, viene recuperata e riciclata.
- Applicazione a tasca. Nella parte inferiore della zona da impregnare, si colloca una specie di grondaia impermeabilizzata con lo scopo di recuperare il prodotto consolidante in eccesso.

La zona da consolidare viene invece ricoperta con uno strato di cotone idrofilo e chiusa da polietilene. Nella parte alta un tubo con tanti piccoli fori funge da distributore di resina.

La resina viene spinta da una pompa nel distributore e di qui, attraverso il cotone idrofilo, penetra nella zona da consolidare; l'eccesso si raccoglie nella grondaia da dove, attraverso un foro, passa alla tanica di raccolta e da qui ritorna in ciclo.

È necessario che il cotone idrofilo sia a contatto con il materiale, per questo deve essere premuto contro. La soluzione di resina da utilizzare dev'essere nella sua concentrazione standard.

- Applicazione per colazione. Un distributore di resina viene collocato nella parte superiore della superficie da trattare; questa scende lungo la superficie e penetra nel materiale per assorbimento capillare. La quantità di resina che esce dal distributore dev'essere calibrata in modo da garantire la continuità del ruscigliamento. Il distributore è costituito da un tubo forato, ovvero da un canaletto forato dotato nella parte inferiore di un pettine o spazzola posti in adiacenza alla muratura, aventi funzione di distributori superficiali di resina.
- Applicazione sottovuoto. Tale trattamento può essere applicato anche in situ: consiste nel realizzare un rivestimento impermeabile all'aria intorno alla parete da trattare, lasciando un'intercapedine tra tale rivestimento e l'oggetto, ed aspirandone l'aria. Il materiale impiegato per il rivestimento impermeabile è un film pesante di polietilene. La differenza di pressione che si stabilisce per effetto dell'aspirazione dell'aria tra le due superfici del polietilene è tale da schiacciare il film sulla parte da trattare, e da risucchiare la soluzione impregnante.

Terminata l'operazione di consolidamento, potrebbe essere necessaria un'operazione di ritocco finale per eliminare gli eccessi di resina con appropriato solvente; questa operazione deve essere eseguita non oltre le 24 ore dal termine dell'impregnazione con materiale consolidante. Inoltre, potrebbe essere necessario intervenire a completamento dell'impregnazione in quelle zone dove, per vari motivi, la resina non avesse operato un corretto consolidamento. Potrà anche essere aggiunto all'idrorepellente un opacizzante come la silice micronizzata o le cere polipropileniche microcristalline.

In caso di pioggia o pulizia con acqua sarà necessario attendere prima di procedere alla completa asciugatura del supporto e comunque bisognerà proteggere il manufatto dalla pioggia per almeno 15 giorni dopo l'intervento.

Il prodotto dovrà essere applicato almeno in due mani facendo attenzione che la seconda venga posta ad essiccamento avvenuto della prima.

Il trattamento non dovrà essere effettuato con temperature superiori ai 25°C ed inferiori a 5°C, e si eviterà comunque l'intervento su superfici soleggiate.

#### *Consolidamento delle rocce sedimentarie*

- Arenaria e tufo - È consigliato l'uso degli esteri dell'acido silicico applicati col sistema a tasca (possibile anche l'utilizzo del silicato di etile). Le sigillature si effettuano con una miscela di pietra macinata, grassello e resina acrilica.
- Travertino - Come consolidante può essere utilizzata una miscela di silicati ed alchil-alcossi-silani o alchil-alcossi-polisilani e miscele di resine acriliche e siliconiche.
- Pietra d'Angera, pietra di Verona e pietra tenera dei Colli Berici - Si utilizza silicato di etile o esteri dell'acido silicico. Le stucature vanno realizzate con grassello di calce e polvere della pietra stessa.

#### *Consolidamento delle rocce metamorfiche (marmi, serpentini, miscoscisti, calciscisto)*

Le fessurazioni saranno sigillate con impasto costituito da grassello di calce, polvere di marmo e sabbia. È consigliato l'utilizzo di resine siliconiche di tipo metil-fenil-polisilossano per assorbimento sottovuoto o capillare, di miscele di silicati ed alchil-alcossi-silani, di alchil-alcossi-polisilani, di resine acriliche, di resine acriliche e di miscele di resine acriliche e siliconiche. Il consolidamento statico e l'incollaggio delle parti deve essere effettuato con perni in materiale non alterabile: alluminio, acciai speciali, resine epossidiche.

#### *Consolidamento di cotto e laterizi*

I laterizi possono essere consolidati con silicati di etile, alchil-alcossi-silani o miscele dei due.

#### *Consolidamento del calcestruzzo*

Il riempimento delle lacune deve essere effettuato con una maltina che non presenti né ritiro né carbonatazione. Si devono utilizzare cementi espansivi o a ritiro controllato che presentino una buona deformabilità. Per tali qualità è necessaria la presenza di additivi idonei nella malta. La superficie sulla quale si interviene deve essere ruvida e umida. La malta va gettata con forza sulla superficie in modo da non far rimanere residui d'aria.

Sulla superficie deve poi essere applicato un additivo di cura per evitare la carbonatazione troppo rapida, consistente in una vernicetta che, dopo un certo periodo di tempo, si spellicola automaticamente.

Per un calcestruzzo a vista è consigliato l'impiego di un cemento Portland molto compatto oppure di cemento pozzolanico. Nel caso d'interventi in zone ricche di solfati ci si deve servire di cemento ferrico che non contiene alluminato tricalcico. In ambienti ricchi d'acqua a quest'ultimo va aggiunta pozzolana.

#### *Consolidamento degli intonaci*

Nel caso in cui il materiale si presenti decoesionato si consiglia l'uso degli esteri etilici dell'acido silicico.

La riadesione degli strati d'intonaco al supporto murario dovrà avvenire mediante iniezioni di miscela a base di calce pozzolanica additivata con riduttori d'acqua organici (ma non resine) all'1% del legante allo stato secco. La miscela dovrà avere caratteristiche analoghe a quelle della malta costituente l'intonaco, la medesima porosità, non contenere sali solubili e presentare una buona iniettabilità in fessure sottili. Inoltre non dovrà avere resistenza meccanica superiore al supporto.

Si dovrà procedere all'eliminazione di polveri e detriti interni mediante apposite attrezzature di aspirazione. Verranno in seguito effettuate iniezioni di lavaggio con acqua ed alcool. Si procederà quindi all'imbibizione abbondante del supporto, mediante iniezioni, al fine di facilitare la fuoriuscita di eventuali sali ed evitare bruciature della nuova malta.

Sarà poi necessario far riaderire al supporto l'intonaco distaccato, ponendo sulla superficie del cotone bagnato ed esercitando una lieve pressione tramite un'assicella.

Le iniezioni dovranno essere effettuate, fino a rifiuto, dal basso verso l'alto per permettere la fuoriuscita dell'aria; durante tutta l'operazione si continuerà ad esercitare una leggera pressione. Si procederà sigillando le parti iniettate.

#### *Consolidamento degli stucchi*

Nel caso si siano verificati distacchi di lamine decorative o il materiale si presenti decoesionato, potranno essere utilizzate resine in emulsione acquosa, applicate a pennello su carta giapponese. Qualora l'elemento presenti distacchi dal supporto murario, il riancoraggio potrà avvenire mediante l'iniezione di miscele idrauliche a base di calce idrata e cocchiopesto o pozzolana, eventualmente addizionate con fluidificante e miscele adesive. Le eventuali nuove armature devono essere in acciaio inossidabile o vetroresina.

#### *Consolidamento dei materiali lapidei*

È adatto un consolidante composto da esteri etilici dell'acido silicico. Una dispersione acquosa pronta all'uso di un metacrilato, è adatta al trattamento di calcari e di materiali porosi.

#### *Consolidamento di particolari architettonici*

Le superfici si consolidano e si proteggono solo dopo un'accurata ed approfondita pulizia.

Le tecniche di consolidamento più usate sono:

- la tecnica del vuoto, adatta per il consolidamento di particolari architettonici di piccole e medie dimensioni. Il manufatto, tenuto sotto l'azione del vuoto, ha la possibilità di assorbire notevoli quantitativi di sostanza impregnante; l'azione del vuoto, inoltre, è efficace, anche, per eliminare l'umidità e le polveri presenti all'interno dei pori;
- la tecnica delle tasche: ricoperti i manufatti deteriorati con uno strato di cotone idrofilo, si applica una gronda di cartone impermeabile e si avvolge il tutto con fogli di polietilene raccordato nella parte superiore con dei tubetti adduttori.

L'impregnante, spinto da una pompa a bassa pressione, satura tramite i tubetti adduttori il cotone che, aderendo alla superficie del manufatto, gli trasmette la sostanza consolidante. L'eccesso di impregnazione percola nella gronda e rientra in circolo mediante un recipiente di raccolta collegato alla pompa.

In questo modo, la resina bagna la struttura per tutto il tempo occorrente all'ottenimento del grado d'impregnazione voluto.

È necessario adattare le modalità operative e le quantità d'impregnazione al livello di degrado del manufatto che si potrà presentare costituito da:

- materiali fortemente alterati: in questo caso è necessaria una maggiore quantità di sostanza consolidante;
- materiali poco alterati: in questo caso, essendo poco porosi e compatti, occorre una quantità minima di sostanza impregnante.

## **Art. XXII - Trattamento di protezione dei materiali**

### *Protezione delle rocce sedimentarie*

- Arenaria e tufo - La protezione va effettuata con alchil-alcossi-silani o poli-metil-silossani applicati a spruzzo o a pennello.
- Travertino, pietra d'Angera, pietra di Verona e pietra tenera dei Colli Berici - Prevede l'applicazione di alchil-aril-polisilossani e miscele di resine acriliche e siliconiche.

*Protezione delle rocce metamorfiche (marmi, serpentini, miscoscisti, calciscisto)*

Può essere effettuata con miscele di resine acriliche e siliconiche e di alchil-aril polisilossani.

*Protezione di cotto e laterizi*

Si possono usare come protettivi alchil-aril-polisilossani (resine siliconiche) o miscele di resine acriliche e siliconiche. I pavimenti in cotto potranno essere protetti con olio di lino crudo in ragia vegetale al 5%.

*Protezione del calcestruzzo*

È possibile applicare una resina che presenti le seguenti caratteristiche: deformabilità elevata, resistenza ai raggi UV, strato di piccolo spessore, trasparenza e elasticità nel tempo.

*Protezione degli stucchi*

Si suggerisce l'utilizzo di resine acril-siliconiche.

## **Art. XXIII - Conservazione del legno**

I prodotti da usare per la prevenzione del legname da parte di organismi vegetali e/o animali devono soddisfare i seguenti requisiti:

- tossicità per funghi ed insetti, ma estremamente limitata o nulla per l'uomo;
- possedere una viscosità sufficientemente bassa in modo da ottenere una buona capacità di penetrazione anche in profondità;
- stabilità chimica nel tempo;
- resistenza agli agenti chimico-meccanici;
- non alterare le caratteristiche intrinseche dell'essenza quali odore, colore, tenacità, caratteristiche meccaniche;
- possedere proprietà ignifughe.

Gli antisettici utilizzabili per trattamenti di preservazione potranno essere di natura organica o di natura inorganica. Saranno comunque da preferirsi i primi in quanto gli inorganici, generalmente idrosolubili, presentano l'inconveniente di essere dilavabili.

L'applicazione sarà effettuata:

- a pennello. Dopo aver pulito e/o neutralizzato la superficie da trattare (con applicazione di solvente) si applicherà la soluzione di resina a pennello morbido fino al rifiuto. Il trattamento di impregnazione andrà iniziato con resina in soluzione particolarmente diluita e si aumenterà via via la concentrazione fino ad effettuare le ultime passate con una concentrazione superiore allo standard;
- a spruzzo. Dopo aver pulito e/o neutralizzato con solvente la superficie da impregnare si applicherà la soluzione a spruzzo fino al rifiuto. Il trattamento andrà iniziato con resina in soluzione particolarmente diluita e si aumenterà via via la concentrazione fino ad effettuare le ultime passate con una concentrazione superiore allo standard;
- per iniezione. Si introdurranno nel legno da impregnare appositi iniettori con orifizio variabile (2/4,5 mm). L'iniettore conficcato in profondità nel legno permetterà la diffusione del prodotto impregnante nelle zone più profonde.

Per arrestare il deterioramento e comunque per impostare una efficace azione di consolidamento potranno essere utilizzate varie resine:



- resine naturali. Prima di essere applicate dovranno sciogliersi in solvente che, evaporando determina il deposito della resina nei pori e nelle fessure del legno. A causa del rapido deterioramento e/o invecchiamento, le resine naturali potranno essere utilizzate solo in casi particolari. Risultati analoghi si possono ottenere usando cere naturali fuse o sciolte in solvente oppure olio di lino cotto;
- oli siccativi e resine alchidiche siccative. Il procedimento consiste nel fare assorbire dal legno materiali termoplastici sciolti in adatto solvente che tende col tempo a trasformare i polimeri solidi reticolati per effetto dell'ossigeno dell'aria. Tale impregnazione ha più uno scopo protettivo che di miglioramento delle caratteristiche meccaniche;
- resine termoplastiche in soluzione. Il solvente, usato per sciogliere tali resine, deposita la resina nei pori e nelle fessure del legno col risultato di migliorare le caratteristiche meccaniche e la resistenza agli agenti atmosferici, nonché l'aggressione biologica e chimica;
- resine poliesteri insature. Queste resine polimerizzano a freddo previa aggiunta di un catalizzatore e di un accelerante. Presentano buona resistenza agli aggressivi chimici (ad eccezione degli alcali). L'uso di tali resine è limitato nel caso in cui si voglia ottenere una buona resistenza agli aggressivi chimici;
- resine poliuretatiche;
- resine epossidiche.

Le resine dovranno in ogni caso presentare una elevata idrofilia per permettere la penetrazione per capillarità dovendo operare su legni anche particolarmente umidi. Dovranno essere sciolte in solvente organico polare fino a garantire una viscosità non superiore a 10 cPs a 25° e un residuo secco superiore al 10% per resine a due componenti (poliuretatiche, epossidiche) e al 7% per le rimanenti. I sistemi di resine da utilizzare dovranno essere atossici e non irritanti secondo la classificazione Cee e presentare le seguenti proprietà:

- nessun ingiallimento nel tempo;
- elevata resistenza agli agenti atmosferici e ai raggi UV;
- indurimento e/o evaporazione del solvente, graduale ed estremamente lento, tale da consentire la diffusione completa del prodotto per garantire una impregnazione profonda;
- possibilità di asporto di eventuali eccessi di resina dopo 24 ore dalla applicazione, mediante l'uso di adatti solventi;
- elevata resistenza chimica, all'acqua, all'attacco biologico.

## **Art. XXIV - Consolidamento delle strutture**

### *a) Strutture di fondazione*

Prima di dare inizio ai lavori è bene accertare la consistenza delle strutture di fondazione e la natura del terreno su cui esse gravano. Si dovranno quindi eseguire scavi a pozzo di dimensioni tali da consentire lo scavo a mano e l'estrazione del materiale di risulta, in condizioni da non pregiudicare la stabilità dell'edificio (cantieri di larghezza 1,2-1,5 m).

Deve essere, inoltre, attentamente valutata la resistenza delle strutture interrato, in vista anche di eventuali variazioni di carico.

Gli scavi devono essere eseguiti fino al piano di posa della fondazione e, in relazione alla natura del terreno ed alla profondità raggiunta, è opportuno siano sbadacchiati secondo la natura del terreno.

### *Interventi su fondazioni dirette in muratura o pietrame*

Le operazioni preliminari di ogni intervento sulle fondazioni consistono in:

- a) esecuzione dello scavo su uno o ambo i lati della fondazione fino al piano di progetto;
- b) puntellatura della struttura che può essere effettuato in tre modi:
  - puntellatura lignea di contenimento: realizzazione di un incasso nella muratura, preparazione della platea con tavolati, messa in opera di puntelli con incassatura a mezzo di cunei;
  - puntellatura lignea di contenimento e sostegno: apposizione di travi in legno sui tavolati aderenti alla muratura, messa in opera di puntelli fra trave e platea;
  - puntellatura provvisoria per opere di sottofondazione: predisposizione degli appoggi per i sostegni, esecuzione di fori per il passaggio dei traversi, zeppatura dei traversi con cunei di legno.

Sulla base delle informazioni riguardanti i dissesti e le loro cause scaturite da approfondite analisi geologiche e prove in loco, si definiscono i lavori di consolidamento in:

- interventi sulla costruzione e sul suolo al fine di ridurre le tensioni nelle zone maggiormente colpite della struttura;
- interventi sul terreno volti a migliorare le caratteristiche, contenerne i movimenti, ridurre le spinte.

Per contrastare un cedimento intermedio e terminale dovranno essere eseguite travi cordolo in c.a. collegate mediante traversi. Le modalità operative saranno:

- getto di spianamento in magrone di calcestruzzo;
- esecuzione di varchi nella muratura;
- posa in opera di armature di collegamento e di cordoli in c.a.;
- cassetta;
- getto in conglomerato;
- foratura della muratura dopo l'indurimento;
- predisposizione delle armature dei traversi;
- getto con cemento espansivo.

Nel caso in cui la sezione sia insufficiente, dovranno essere usate travi cordolo in c.a. con precompressione del terreno. Tale precompressione sarà realizzata mediante martinetti idraulici che, in presenza di terreni cedevoli, comprimono e compattano gli strati sottostanti ma che, se utilizzati al contrario, mettono in carico la muratura soprastante. Alla fine sarà effettuato un getto di completamento.

Per attenuare i fenomeni di ritiro del calcestruzzo, soprattutto nel getto dei traversi, è necessario inumidire con getti periodici d'acqua, applicazione di teli umidi, segatura, terra o speciali pellicole o vernici protettive. La stagionatura umida è consigliata anche in caso di conglomerato additivato o a ritiro compensato.

La costruzione muraria, o sottomurazione con muratura di mattoni e malta di cemento, viene eseguita in presenza di uno strato di terreno compatto non molto profondo.

Essa aumenta la capacità portante della fondazione poiché allarga, mediante una gradonatura con materiale nuovo, la base di carico. Dopo aver asportato terreno al di sotto delle fondazioni esistenti, verrà effettuato un getto di calcestruzzo per nuove fondazioni sul quale sarà eseguita la costruzione della muratura in mattoni pieni e malta di cemento. Durante la costruzione bisogna avere cura di mantenere la continuità tra sottofondazioni e struttura esistente mediante cunei in legno duro di contrasto e usando leganti a stabilità volumetrica. I giunti dovranno essere sigillati con malta.

Anche la soletta in c.a. viene realizzata per cantieri di lunghezza variabile secondo la consistenza muraria. Il collegamento delle armature longitudinali dei vari cantieri deve essere curato al fine di non scomporre la soletta in tanti tronchi. Dopo aver asportato terreno al di sotto delle fondazioni esistenti, verrà effettuato un getto di spianamento in magrone di calcestruzzo, sul quale verranno poste in opera le armature con funi di collegamento.

#### *Sottofondazioni*

I lavori di sottofondazione non devono turbare né la stabilità del sistema murario da consolidare né quella degli edifici adiacenti.

Dovranno essere adottati tutti gli accorgimenti e le precauzioni necessari al rispetto di tale requisito. Nel caso di un muro continuo di spina la sottofondazione dovrà essere simmetrica.

Inoltre, una volta eseguite le puntellature delle strutture in elevazione e individuati i cantieri di lavoro, si pratica uno scavo a fianco della muratura di fondazione fino a raggiungere il piano su cui si intende impostare la sottofondazione. A seconda dello spessore della muratura lo scavo verrà eseguito da un lato e le pareti dello scavo dovranno essere opportunamente sbadacchiate, mano a mano che lo scavo si approfondisce.

In seguito si scava al di sotto della vecchia fondazione, interponendo puntelli tra l'intradosso della muratura ed il fondo dello scavo e si esegue la muratura di sottofondazione.

- Sottofondazioni in muratura di mattoni. Si deve costruire una muratura di mattoni e malta pozzolanica o al più cementizia, ma priva di sali per evitare il fenomeno di risalita di sali nella muratura soprastante, lasciando fra vecchia e nuova muratura lo spazio equivalente ad un filare di mattoni e all'interno del quale si dovranno inserire dei cunei di legno duro che, dopo 3-4 giorni si provvederà a sostituire con cunei più grossi per compensare l'abbassamento della nuova muratura. Ad abbassamento avvenuto si provvederà a fare estrarre i cunei e a collocare l'ultimo filare di mattoni, riempiendo in forza l'intercapedine.
- Sottofondazioni in conglomerato cementizio gettato a piè d'opera. È richiesto un lungo tempo prima di poterle incassare sotto la muratura. Infatti prima di poterle utilizzare dovranno attendersi i 28 giorni necessari affinché il conglomerato cementizio raggiunga le sue caratteristiche di portanza e di resistenza meccanica. Trascorso tale tempo si possono inserire sotto la fondazione da consolidare.
- Sottofondazioni con cordoli o travi di cemento armato. Occorre eseguire gli scavi da ambedue i lati del tratto di muratura interessata fino a raggiungere il piano di posa della fondazione. Una volta rimossa la terra di scavo si effettuerà un getto di spianamento in magrone di calcestruzzo e si procederà poi alla predisposizione dei casseri, delle armature e al successivo getto dei cordoli. Dopo l'indurimento del getto per mettere in forza l'intercapedine si consiglia di usare cemento espansivo.

#### *Allargamenti fondazionali*

- Allargamento mediante lastra in c.a. Si raggiunge con lo scavo il piano della fondazione esistente operando per campioni e si costruisce una lastra in c.a. opportunamente svincolata dalla muratura; successivamente si esegue al di sopra e ad opportuna distanza una soletta in c.a. adeguatamente collegata alla muratura mediante cavalletti in acciaio, barre passanti di adeguata rigidità, elementi in c.a.; si pongono nell'intercapedine tra lastra e soletta dei martinetti che, messi in pressione, trasmettono al terreno un carico di intensità nota; si pongono elementi distanziatori nell'intercapedine, si asportano i martinetti e infine si riempie l'intercapedine con calcestruzzo a ritiro controllato.
- Procedimento Schultze. Vengono ammorsati elementi in c.a. a sezione triangolare di 2,00 m di altezza e 0,65 di profondità posti a 1,65 m d'interasse e che vengono incastrati ai due lati della muratura, mediante dentellatura intagliata in questa e solidarizzata alla stessa con tiranti in acciaio passanti.

Al di sotto di questi elementi sul fondo dello scavo praticato ai lati della muratura per campioni vengono realizzate due travi in c.a. che verranno caricate tramite martinetti posti tra travi ed elementi triangolari.

### *Pali di fondazione*

I pali impiegati nel consolidamento sono quelli preforati, per i quali il foro viene eseguito perforando il terreno con un tubo-forma, e asportando il materiale attraversato. La perforazione si esegue con la sonda che può avanzare mediante percussione oppure mediante rotazione, che risulta essere più adatta poiché arreca poco disturbo dinamico alla costruzione.

I fori vengono intubati, cioè protetti da un tubo forma in lamiera che avanza durante la perforazione. Solo in presenza di terreni coerenti si può effettuare la perforazione mediante la sola trivellazione. I fori, praticati con le diverse tecniche, vengono riempiti con calcestruzzo, che viene man mano pistolato mediante l'immissione di un vibratore. I pali possono essere armati in parte o per tutta la loro lunghezza.

In presenza di terreni in cui è presente una falda affiorante, l'esecuzione del foro si effettuerà immettendo fanghi bentonitici per evitare lo smottamento delle pareti del foro.

- Pali Strauss. Nel palo Strauss originario, un procedimento di battitura pone in contatto forzato il calcestruzzo con il terreno laterale, favorendo la resistenza ad attrito lungo la superficie di contatto. Prima del getto di ogni strato, la mazza deve essere ritirata.
- Pali Wolfsholz. Per eseguire questi pali si affonda il tubo di forma (che funge da cassero) durante la trivellazione e, man mano che il tubo scende, si riempirà spontaneamente dell'acqua di falda. Quando la forma ha raggiunto la profondità prestabilita, si arma il palo e si chiude l'estremità superiore con un robusto tappo a tenuta d'aria, munito di tre fori, uno per l'aria a bassa pressione, uno per l'aria ad alta pressione, ed uno per la malta di cemento pure sotto pressione. Il foro per la malta è collegato ad un tubo che scende fino alla base del palo ed è collegato esternamente a una miscelatrice a tenuta d'aria. Un compressore, mediante un tubo, fornisce aria compressa alla miscelatrice, e ai due fori. Si immette dapprima la bassa pressione, in modo da espellere l'acqua dal tubo di forma, in seguito si apre il rubinetto adduttore della malta, effettuando il getto. Una volta riempito il tubo di forma, si apre l'alta pressione. Il tubo, chiuso ermeticamente, viene spinto verso l'alto, e la malta, sotto pressione, si insinua nelle pareti terrose, liberate dal tubo, tanto più quanto più il terreno è ghiaioso e sciolto. Con questa manovra la superficie superiore della malta nel tubo subisce una depressione dovuta alla parte di essa che è andata a riempire la parete cilindrica terrosa. Per aggiungere altra malta nel tubo, si chiude l'alta pressione, immettendo poi un nuovo getto. Si prosegue fino alla completa costruzione del palo e al totale recupero del tubo di forma.
- Pali a tronchi prefabbricati o conci (pali Mega). Si interviene al di sotto della fondazione esistente infiggendo nel terreno i tronchi, di cui il primo a punta conica, mediante martinetti idraulici, fino a raggiungere un terreno solido. Tra tronco e tronco si getta uno strato di malta, e alla fine si collega la sommità dell'ultimo tronco con la fondazione esistente, tramite elemento distanziatore metallico nel quale viene eseguito il getto di conglomerato.

### *Micropali*

I micropali hanno dimensioni diametrali ridotte, che vanno da 50 ai 300 mm. La perforazione viene eseguita utilizzando una trivella munita di corona tagliente. L'apparecchiatura deve consentire di orientare la trivellazione in qualsiasi direzione. Eseguito il foro si infila in questo un tubo, con all'interno un'armatura costituita da una o più barre d'acciaio nervato di grosso diametro, oppure da una gabbia costituita da barre longitudinali collegate da una spirale, oppure da un profilato d'acciaio. Si esegue quindi il betonaggio sotto pressione, impiegando un microconglomerato dosato a 500/600 kg di cemento al mc. Il microconglomerato è premuto ad aria compressa, durante il contemporaneo sfilaggio del tubo, e penetra nel terreno circostante in quantità proporzionale alla densità dello stesso.

## *b) Strutture di elevazione e delle partizioni verticali*

### *Interventi su murature in mattoni o pietrame*

Prima di qualsiasi intervento dovranno predisporre opere provvisorie e di sostegno. La struttura deve essere puntellata e, a tal fine, potrà aversi una puntellatura:

- di contenimento, le cui modalità operative sono: realizzazione di un incasso nella muratura, preparazione della platea con tavolati in laterizio, messa in opera dei puntelli con incassatura a mezzo di cunei;
- di contenimento e sostegno, le cui fasi sono: disposizione sulla muratura di tavolati lignei, preparazione della platea con tavolati in laterizio, apposizione di travi in legno su tavolati aderenti alla muratura, messa in opera di puntelli fra travi e platea.

Inoltre si dovrà, preliminarmente ad ogni altra opera, asportare l'intonaco scrostato se privo di interesse artistico, mediante spicconatura.

Se la malta ha perso le sue proprietà leganti, si eseguirà la stilatura dei giunti con malta non troppo porosa, dopo aver effettuato la scarnitura profonda dei giunti ed il lavaggio con acqua.

Nel caso di piccole lesioni e fessurazioni, queste potranno essere risanate in due modi:

- riprendendole con malta speciale. È necessario eliminare dalle fessure e dai giunti delle parti deboli e distaccate fino alla parte sana, pulendo le parti con aria compressa e bagnando con acqua di lavaggio. Alla fine sarà effettuata la stuccatura sulla superficie così preparata;
- cementandole con colaggio di latte di cemento. La muratura dovrà essere perforata ed i fori dovranno essere otturati da un solo lato con malta di gesso. Si procederà quindi alla stuccatura dei giunti ed al lavaggio interno dei muri. Nei fori verranno quindi inseriti degli imbuti collegati a boccagli per il colaggio del cemento.

Nel caso di vuoti e lesioni saranno effettuate iniezioni a base di malte cementizie o di resine dopo aver praticato una scarnitura profonda dei giunti murari e dopo aver effettuato lavaggio con acqua a pressione fino a rifiuto. I giunti dovranno essere stilati con malta di cemento e sabbia a grana grossa. A questo punto saranno eseguiti dei fori nei quali si inseriranno e si fisseranno dei tubi di iniezione tramite i quali sarà immessa la miscela.

L'intervento di cuci-scuci si applicherà solo quando non potranno essere applicate altre tecniche. L'intervento consiste nell'inserire a contrasto ed opportunamente ammorsata una muratura di mattoni pieni o di blocchi. Si opera a tratti alternati al fine di non interrompere la continuità statica della muratura ricostruendo una muratura in blocchi e malta di cemento magra. I cunei di contrasto in legno, una volta tolti, vengono sostituiti con mattoni allettati e malta fluida fino a rifiuto.

Nel caso in cui sia diminuita la resistenza della muratura, si ricorrerà all'uso di tiranti che possono essere realizzati con barre o con trefoli di acciaio armonico. Per porre in opera tali tiranti, dovranno eseguirsi dei fori nella muratura eseguendo uno scasso per l'inserimento delle piastre di ancoraggio.

Il piano di posa sarà preparato con malta a ritiro compensato. A questo punto saranno messe in opera in apposite scanalature lungo la muratura sia le barre filettate agli estremi, già preparate e tagliate, sia le piastre. Dopo aver messo in tensione i tiranti dovranno sigillarsi le scanalature con malta a ritiro compensato.

Le iniezioni armate hanno lo scopo di aumentare la resistenza a trazione della muratura e di impedire la dilatazione trasversale in caso di schiacciamento. Le barre ad aderenza migliorata, devono essere posizionate inclinate in appositi fori eseguiti nella muratura ed accuratamente lavati con acqua a bassa pressione fino a saturazione. Le impernature saranno poi sigillate con iniezioni a bassa pressione di legante e, a presa avvenuta, le barre saranno tagliate a filo del muro.

La tecnica delle lastre armate consiste nell'asportazione delle parti di muratura incoerenti o già distaccate e nella spolverizzazione delle lesioni con aria compressa. A queste operazioni preliminari seguono: l'esecuzione di fori obliqui nella muratura, la stuccatura delle lesioni e delle fessure ed il fissaggio su ambo i lati del muro di una rete elettrosaldata, applicando sulle pareti betoncino di malta.

### *Interventi su colonne e pilastri in muratura*

Per quanto riguarda i pilastri o le colonne le manifestazioni di dissesto sono analoghe a quelle delle murature, mentre differiscono le metodologie d'intervento.

La cerchiatura è un intervento atto a contrastare il fenomeno dello schiacciamento. Le barre d'acciaio sono messe in opera a caldo per cui, contraendosi, durante il loro raffreddamento, imprimono al pilastro una compressione radiale. Le cerchiature possono anche essere fatte a freddo con messa in carico dei cerchi mediante chiave dinamometrica. L'applicazione della cerchiatura inizia nella zona più deformata per proseguire verso le estremità.

La cerchiatura viene spesso sostituita dai frettaggi con microbarre in acciaio inserite all'interno della colonna ed invisibili ad intervento ultimato. Le staffature in ottone o acciaio inossidabile vengono messe in opera inclinate a 45° e solidarizzate alle colonne con iniezioni di resina.

L'inserimento di barre verticali e staffe metalliche diventa necessario per migliorare le caratteristiche di resistenza a pressoflessione di un pilastro o colonna. Le barre e le staffe vengono inserite in perfori realizzati in corrispondenza dei ricorsi di mattoni, saldate fra di loro e sigillate con resine epossidiche.

Un consolidamento più completo può prevedere oltre alle staffature anche il rinforzo in caso di pilastri rettangolari con profilati metallici, colatura di boiaccia e betoncino armato. Dopo la posa delle barre ad aderenza migliorata, si provvede, entro fori predisposti, alla colatura di boiaccia cementizia dal basso verso l'alto. Gli angolari metallici, la rete metallica e le barre vengono saldati fra di loro prima dell'esecuzione delle lastre di betoncino.

### *Interventi su murature a sacco con laterizio esterno*

Il ripristino di una muratura a sacco con paramenti esterni in laterizio si esegue solo se lo stato dei paramenti è in buone condizioni senza eccessivi rigonfiamenti e lesioni diffuse.

Partendo dal basso si asporta un elemento laterizio ogni due per file parallele sul lato interno, si applica sulla parete opposta di un foglio di polietilene puntellato a terra e si sigillano lesioni e fessure sulla parete interna.

Nei vani creati vengono inseriti tronconi di tubi di ferro e si sigillano con malta di cemento. Si inserisce entro questi vani acqua di lavaggio e si cola latte di cemento fino a rifiuto, ripetendo l'operazione a presa avvenuta e per le successive file superiori.

### *Interventi su superfici esterne verticali di mattoni o pietre*

Se sono state messe in evidenza fessurazioni, scheggiature, rotture, si deve intervenire mediante sigillature ed iniezioni con stucchi epossidici o malte a base di resine al fine di rendere la superficie più omogenea e meno deteriorabile dall'acqua, dagli agenti chimici e da quelli inquinanti.

A volte la pulizia, se realizzata con prodotti adatti ed in modo adeguato, liberando l'involucro dalle pericolose croste nere comporta un sufficiente risanamento. Generalmente lo scopo della pulizia, preceduta da un consolidamento superficiale, è quello di preparare le superfici all'intervento di protezione.

Nel caso di rotture o frammenti con scagliature dovute a gelività o a piccole lesioni si ricorre alle già descritte tecniche della stilatura profonda dei giunti o alla ripresa delle piccole lesioni con malta speciale.

I metodi di protezione delle superfici, nel caso di perdita di resistenza dell'involucro superficiale, sono:

- impregnazione, che consiste nell'aspersione di materiale consolidante a penetrazione strutturale
- impregnazione sottovuoto, che consiste nell'immissione controllata di resine sintetiche dopo aver avvolto il manufatto con fogli di polietilene sostenuti da rete metallica e nell'aspirazione dell'aria, gas residui, umidità. I fogli saranno rimossi a fine operazione.

### *Interventi su superfici esterne verticali in calcestruzzo*

Nel caso di degrado iniziale che non ha ancora compromesso l'armatura, una volta distaccate le parti incoerenti e pulite le fessurazioni fino alla parte sana, si può ripristinare la superficie originaria con la tecnica del ponte d'aggancio previa predisposizione di casseri per il getto.

In caso di riporti di elevato spessore, si può applicare una rete elettrosaldata. Le malte epossidiche a base di resina possono essere applicate a più strati con cazzuola o gettate entro casseri previo ponte d'aggancio.

Dopo aver applicato il ponte d'aggancio le superfici possono essere rasate a zero per eliminare fori di evaporazione.

La pulizia delle superfici in calcestruzzo è di tipo meccanico mediante sabbiatura o pulizia a vapore con rimozione delle croste, cere e olio, mediante spazzola metallica, mola o flessibile con sistema di polverizzazione. La pulizia, intesa come preparazione, prevede anche la regolarizzazione delle fessurazioni e l'asportazione delle schegge con particolari strumenti, quali windsor router, martello scalpellatore, ecc.

Gli interventi di protezione esterna del calcestruzzo si suddividono in interventi con funzione idrorepellente e interventi con funzione di anticarbonatazione. I primi sono simili a quelli presi in esame nel caso delle murature. La protezione superficiale contro il fenomeno della carbonatazione si esegue applicando un primer ed uno strato di protezione.

#### *Interventi su strutture in c.a.*

Gli interventi localizzati non possono prescindere da una verifica del complessivo.

Nel caso di integrazione dell'inerte, vengono ampliate le fessure fino al materiale sano, pulite dalla polvere le superfici, realizzato anche un eventuale ponte d'aggancio e ripristinata la superficie con un getto di calcestruzzo, spruzzo di betoncino o rifacimento a cazzuola con malta.

Se le fessure non superano i 3-4 mm, si impiegano iniezioni a base di resine organiche.

Se è necessario integrare le armature a causa del distacco del copriferro, bisogna avere cura di pulire i ferri esistenti dalla ruggine, collegare ad essi le nuove armature (rete elettrosaldata, profili in acciaio, barre) mediante legatura a mano o saldatura ed eseguire il getto di calcestruzzo previo eventuale ponte d'aggancio con adesivo epossidico.

Nel caso di perdita delle caratteristiche meccaniche si ricorrerà alla tecnica dell'impregnazione sottovuoto

#### *Interventi su colonne in c.a.*

Nel caso di colonne, per contrastare gli sforzi di compressione assiale, si aumenta la sezione resistente dell'elemento disponendo le armature di progetto posizionando una cassetta cilindrica e, dopo aver predisposto dei fori di inumidimento, eseguendo il getto del calcestruzzo entro i casseri.

#### *Interventi su pilastri in c.a.*

Per i pilastri a sezione rettangolare molto lesionati e dove non sia possibile aumentare la sezione, si applicano agli spigoli dei profilati metallici previa applicazione di una miscela di adesivo epossidico e sabbia silicea finissima in parti uguali. Per garantire l'aderenza immediata i profilati vengono fissati con chiodi sparati o con puntelli di sostegno.

Se è possibile aumentare la sezione dovrà prevedersi un'incamiciatura con betoncino armato con tondino o rete metallica, saldati a loro volta ai profilati.

Per aumentare le prestazioni dell'elemento in presenza di nuovi stati di sollecitazione e di sforzi di taglio, si possono applicare degli angolari sugli spigoli e delle piastre di collegamento sulle facce del pilastro incollandole con resine epossidiche e puntellandole fino a presa avvenuta. Poi si salda a punti con una rete metallica e si spruzza il betoncino per uno spessore di 3-4 cm.

#### *c) Strutture portanti e delle partizioni orizzontali*

##### *Interventi su solai lignei*

Prima di effettuare qualsiasi intervento occorrerà eseguire l'eventuale:

- asportazione del pavimento e sottofondo;
- rimozione dell'intonaco sui muri perimetrali in corrispondenza del solaio;
- asportazione del tavolato o di parte dell'orditura secondaria;
- disinfestazione e protezione del legno.

Nel caso in cui sia diminuita la rigidità del solaio con piano in tavolato, si sovrapporrà un nuovo tavolato a quello originario, chiodando il nuovo sul vecchio tavolato mediante chiodatura e mettendo in opera cunei in legno tra il nuovo tavolato ed i muri perimetrali. A fine operazione si procederà alla levigatura del nuovo tavolato.

Se il vecchio tavolato non è più in buone condizioni occorre sostituire il tavolato o piano laterizio esistente con nuovo tavolato in legno. Dopo aver rimosso il piano esistente, il nuovo tavolato deve essere trattato con sostanze antifungo, antitermiti, antincendio. La posa avverrà mediante chiodatura.

La soletta indipendente apporta un miglioramento della rigidità del solaio. Si procede riempiendo eventuali vuoti o discontinuità del solaio e proteggendo l'intradosso con posa di fogli di nylon. La rete elettrosaldata viene a sua volta collegata al solaio rendendola solidale con questo mediante un getto in conglomerato cementizio.

L'uso di tiranti e cravatte è consigliabile per aumentare la rigidità del solaio soprattutto in caso di zone sismiche. Si praticano dei fori nelle murature nei quali vengono poste in opera le piastre di ancoraggio dei tiranti e successivamente i tiranti, che devono essere ancorati a questi ed al solaio per mezzo di cravatte.

L'inserimento di tirante preteso aderente alla trave consegue sia un irrigidimento della trave sia una connessione ai muri perimetrali. Il tirante infatti viene introdotto in fori predisposti e sigillato con resine epossidiche previa pretensione con chiave dinamometrica. L'ancoraggio alle murature avviene mediante piastre con cunei o dadi filettati.

Nel caso di connessione solaio-muro, i tiranti sono collegati al tavolato di legno per una lunghezza non inferiore a 1 m; ogni collegamento viene effettuato ogni 1,5-3 m e da ogni punto di collegamento, mediante chiodatura o bullonatura, si dipartono due tiranti formanti un angolo di 45°-60°. Nel caso di piastra di ancoraggio si praticano due fori a partire dalla faccia esterna del muro ricavando due sedi per le piastre metalliche, contigue e ortogonali all'asse di perforazione. L'estremità del tirante può essere ad asola per i cunei o filettata per i dadi. Se il collegamento avviene con apparecchi a coda di rondine, il tirante è chiodato o bullonato sul tavolato e saldato alla gabbia metallica già predisposta nella muratura e sigillata con calcestruzzo.

Nel caso di connessione trave-muro valgono le stesse considerazioni fatte per l'intervento precedente.

L'inserimento di un'anima di rinforzo o piastra di sostegno consente di risolvere molti problemi come fratture, lesioni da schiacciamento, deterioramento dovuto ad agenti patogeni, ecc. l'intervento consiste nell'incidere sul materiale risanato una scanalatura dove si esegue un getto di malta epossidica, si inserisce una piastra d'acciaio, e si realizza un secondo getto.

La trave può essere riparata mediante elementi metallici, eseguendo dei fori inclinati, ponendo in opera il ferro piatto e collegando il ferro con la trave con chivarde o bulloni.

Lo stesso risultato si può ottenere con barre in vetroresina lungo il piano orizzontale e verticale, fissando le travi con miscele epossidiche.

I profili metallici possono essere posti sia all'estradosso, creando un collegamento tra trave e putrella mediante cravatte metalliche tirate, sia all'intradosso, realizzando nella muratura degli alloggi per le teste delle putrelle e ponendo quindi due putrelle ai lati della trave.

Nel caso in cui la testata della trave sia ammalorata possono inserirsi barre in vetroresina dopo aver rimosso le parti ammalorate e dopo aver eseguito dei fori nella trave; oppure si possono realizzare nuovi appoggi senza sostituzione delle estremità, fissando una mensola metallica al muro ed creando una connessione tra trave e mensola. Una volta creato il nuovo supporto si asporta la parte deteriorata, ripristinandola con materiale sano.

Se la vecchia trave è ormai inaffidabile occorre sostituirla liberando e sfilando la trave dalla muratura, mettendo in opera la nuova trave e realizzando il contrasto con i travetti mediante biette in legno.

#### *Interventi su solai in ferro e laterizio*

Nel caso di solai in ferro e laterizio è opportuno precisare che tutti gli interventi devono essere preceduti da pulizia dei ferri con smerigliature ed eventuali trattamenti antiruggine, antincendio e protettivi.

Se il laterizio è danneggiato o inaffidabile, occorre sostituire gli elementi deteriorati. Le fasi operative consistono in:

- demolizione del laterizio;
- posa del tavellonato appoggiato all'ala inferiore dei travetti e del materiale d'alleggerimento sopra il tavellonato;
- saldatura di tondino sagomato sull'ala superiore della putrella;
- posa di rete elettrosaldata;



- irrorazione con acqua;
- getto di calcestruzzo.

Nel caso in cui le travi abbiano perso rigidità può eseguirsi un consolidamento all'estradosso mediante cappa armata.

Il collegamento tra solaio e muro perimetrale può essere migliorato in due modi:

- collegamento della singola trave: si esegue liberando la testata della trave, saldando un tondino all'anima della putrella ed una eventuale piastra alla faccia inferiore dell'ala di estradosso. Dopo aver bagnato con acqua si esegue il getto di calcestruzzo dentro la cassatura;
- collegamento continuo: si esegue perforando la muratura, inserendo barre in ferro ad aderenza migliorata e sigillando con boiaccia di cemento o resine. Le barre sono poi saldate ad una sezione metallica ad L.

Se la sezione della trave in ferro è originariamente insufficiente si esegue il consolidamento all'intradosso con posa in opera di nuovo sistema di travi in ferro senza rimuovere pavimento e sottofondo. Si rimuove l'eventuale controsoffitto e, dopo aver posto in opera travi a sistema semplice (ortogonali alla struttura esistente) o doppio (parallele a quelle originarie), si crea il collegamento degli elementi metallici nelle zone di contatto, appoggiando le travi al muro mediante inserimento di ciascuna testa previa saldatura di tondini, oppure realizzando un cordolo in c.a. sul quale appoggiare le teste delle putrelle.

Il consolidamento può anche essere effettuato all'estradosso con intervento sulle travi in ferro. Le staffe vengono fissate alle travi e, dopo aver bagnato tutta la parte interessata dal getto, si esegue questo entro l'ala delle putrelle.

#### *Interventi su solai in latero-cemento*

Anche in questo caso prima di procedere con qualunque tipo di intervento, occorre puntellare il solaio e pulire le travi in c.a.

Il collegamento tra solaio e muri perimetrali può essere migliorato con:

- spezzoni di ferro, realizzando un cordolo armato e, dopo aver forato la muratura, inserendo spezzoni di ferro collegandoli con l'armatura del cordolo;
- apparecchi a coda di rondine, demolendo i tratti del cordolo in corrispondenza di ogni ancoraggio e, dopo aver collegato le armature della gabbia e quelle del cordolo, eseguendo un getto degli apparecchi a coda di rondine e reintegrazione del cordolo.

Se il solaio risulta essere inaffidabile si può sostituire il vecchio solaio dopo averlo demolito e dopo aver demolito anche una fascia di muro per realizzare un cordolo in c.a. Si procederà quindi all'eventuale posa di spezzoni di ferro o a coda di rondine. Dopo aver posto in opera i ferri di armatura delle travi entro casseri o di travi prefabbricate, si esegue il getto sul quale verranno posati i laterizi. L'intervento si conclude con la bagnatura ed un getto di completamento.

Se le travi in c.a. hanno perso resistenza si potrà procedere al rafforzamento per mezzo di piastre metalliche o di armature suppletive.

#### *Interventi su pavimenti*

Per la preparazione del supporto per la posa di malta si procede ad una pulizia e bagnatura dello stesso. La malta deve essere stesa con un "rigone" e spolverata, quando indurita, da polvere di cemento; le piastrelle vanno posate a giunto unito o aperto con appositi distanziatori (listelli di legno).

I giunti fra le piastrelle, una volta posate, devono essere sigillati con boiaccia, posata a spatola non metallica e tolta, se in eccesso, con tela di iuta. Le piastrelle non smaltate devono essere pulite con soluzione acida.

La posa del collante si realizza in caso di posa su supporto liscio sul quale vengono pressate fino a totale adesione le nuove piastrelle che devono venire stuccate nei giunti e pulite con spugna bagnata.

La posa dello strato legante per la posa di pavimentazione lapidea, consiste nella stesura di malta normale di cemento sulla quale viene applicata malta bastarda. Le lastre posate vengono stuccate con cemento bianco addizionato con pigmenti colorati e, dopo venti giorni circa, levigate e lucidate.

L'impermeabilizzazione dei pavimenti in cotto avviene con posa di olio di lino crudo dopo avere atteso due giorni dal lavaggio con acqua e acido muriatico al 20%. Dopo quattro ore dalla stesura dell'olio di lino si procede alla ceratura del pavimento.

#### *d) Partizioni inclinate*

##### *Interventi su scale*

Nel caso di scala in pietra con rottura parziale della parte anteriore della pedata di un gradino, si può provvedere alla ricostruzione del pezzo mancante, fuori cantiere, e al suo incollaggio con resine epossidiche o, al limite, latte di cemento.

Nel caso di gradini in pietra o c.a. con doppio incastro, sconnessi con la muratura o rotti, si provvede alla loro sostituzione con ricostituzione del vano d'incastro mediante malta di cemento, eventualmente ad indurimento avvenuto.

Quando i gradini in pietra o c.a. sono a sbalzo, è necessario predisporre un'impalcatura di sostegno.

Nel caso di sconnessione totale della scala a doppio incastro, si procede alla sua demolizione previa impalcatura di sostegno.

#### *e) Chiusure orizzontali*

##### *Interventi su volte in muratura*

Le operazioni preliminari nel caso di interventi su volte sono:

- predisposizione di ponti di servizio;
- puntellatura della volta;
- dismissioni di pavimenti, sottofondo e materiale di rivestimento;
- rimozioni a partire dalla zona di chiave, rimozione degli elementi delle volte a botte procedendo per tratti di uguale dimensione da ambedue i lati;
- rimozione dalla faccia estradossale mediante spazzole metalliche, raschietti, getti di aria compressa, delle malte leganti degradate e dei detriti di lavorazione.

In caso di legante inconsistente e presenza di soluzioni di continuità, si esegue il consolidamento della volta estradossale mediante colatura di boiaccia di cemento o iniezioni a pressione (preliminare a molte altre operazioni).

I rinfianchi cellulari contrastano il cedimento intermedio. Le fasi operative sono:

- innalzamento dei frenelli con mattoni e malta cementizia;
- microchiodature con barre di acciaio per ancorare i frenelli alla volta;
- foratura dei frenelli;
- collocamento sui frenelli di tavelloni di laterizio o travetti in laterizio armati;
- getto di una soletta armata.

La controvolta in c.a. viene utilizzata nel caso di una ridotta sezione strutturale. Le fasi operative sono:

- pulitura della superficie estradossale;
- posa di rete elettrosaldata e dell'armatura;
- esecuzione di getto in calcestruzzo della controvolta e del cordolo perimetrale;
- ancoraggio del cordolo con impernature ammorsate nella muratura.

In zone sottoposte al rischio sismico l'inserimento di travi metalliche e tiranti costituisce una riserva di sicurezza poiché il carico viene trasferito dalla volta alle travi soprastanti che entrano in carico solo in caso di spostamenti differenziati delle imposte e perdita di portanza della volta.

La posa delle travi su un cordolo perimetrale in c.a. è preceduta da risarcitura delle lesioni e consolidamento con cappa armata.

Per ovviare al fenomeno della pressoflessione nelle strutture di sostegno dovranno essere inseriti dei cavi tesi di acciaio, seguendo le successive fasi operative:

- rigenerazione delle murature;
- perforo inclinato nella muratura e inserimento di una barra di acciaio;
- collegamento della barra a lastre di ancoraggio o a bulbi fondali;

- tesatura della barra;
- iniezioni di acqua nei fori;
- immissione a pressione di miscela a base cementizia o formulati epossidici.

Per eliminare le componenti di spinta orizzontale, saranno utilizzati i tiranti in sospensione. Le fasi operative dell'intervento sono:

- perforazioni all'interno della parte superiore della volta attraversanti la muratura;
- aspirazione dei detriti di perforazione;
- posizionamento dei cavi;
- colaggio di una malta epossidica adatta all'ancoraggio dei tiranti alla volta;
- a indurimento della malta avvenuto, tesatura dei cavi mediante giunti di tensione (a manicotto o a gabbia).

L'ancoraggio della volta ad un solaio preesistente deve seguire le sotto elencate fasi operative:

- dismissione di pavimento, sottofondo e riempimento;
- perforazioni sull'estradosso della volta;
- costruzione dei frenelli lasciando al loro interno i cavi per l'alloggiamento dei tiranti;
- posa dei laterizi e dei ferri d'armatura del solaio;
- inserimento dei tiranti lungo i fori praticati nei frenelli fino al raggiungimento di quelli praticati sulla volta;
- collegamento dei tiranti con l'armatura del solaio;
- iniezione di cemento e getto del calcestruzzo per la formazione del solaio.

L'uso di catene metalliche annulla le componenti di spinta orizzontale. Il procedimento è il seguente:

- rimozione dell'intonaco e del paramento esterno;
- segnalazione dei livelli e degli assi dei tiranti;
- preparazione della sede di posa mediante sonde rotative (diametro 25-30 mm);
- creazione di scanalature per la posa delle piastre;
- impernature per il fissaggio delle piastre (lato di 20-30 cm);
- fissaggio provvisorio delle stesse;
- taglio e preparazione dei tiranti, aventi filettatura, per circa 10 cm da ogni lato della muratura;
- posizionamento della catena mediante dadi filettati;
- saldature della piastra alle impernature e della catena alla piastra;
- a malta indurita, tensione dei tiranti con chiavi dinamometriche (max 50% della tensione ammissibile dell'acciaio);
- saldatura del dado filettato;
- riempimento della sede di posa con iniezioni di malta cementizia.

Anche la strallatura annulla le spinte orizzontali. La volta deve essere preventivamente consolidata con cappa in c.a.

#### *Interventi su tetti a falda con orditura lignea*

Gli interventi preliminari a qualsiasi operazione sono:

- puntellamento della struttura portante;
- eventuale rimozione del manto di copertura;
- disinfestazione e protezione del legno da funghi;
- disinfestazione e protezione da insetti o organismi marini.

Per consolidare ed irrigidire il legno della grossa orditura mediante posa in opera di nuovo tavolato in legno ortogonale alla pendenza di falda, occorre rimuovere il manto di copertura ed il suo piano d'appoggio; si pone poi in opera il tavolato in legno di abete o larice dello spessore variabile da 2,5 a 4 cm, rifilato e intestato a perfetto contatto e chiodato ai puntoni o travicelli partendo dalla linea di gronda e per corsi paralleli. Si pone infine il manto di copertura.

Nel caso in cui si voglia irrigidire le falde senza porre mano al manto di copertura, si può inserire fra puntoni o travicelli, nella parte mediana della falda, un travetto, di dimensioni 8x8 o 10x10 cm, collegato con quattro piastre di ancoraggio angolari per ogni travetto. Nella muratura del timpano si predispone la piastra di

ancoraggio dello staffone, che può essere ancorato con cunei o dadi filettati e collegato dall'altra estremità con i travetti, i dormienti ed il colmo. La controventatura si effettua per ogni falda con due tavole da 25 mm disposte a croce di Sant'Andrea.

In relazione alle capriate i dissesti più comuni possono essere l'ammaloramento del nodo puntone-catena, della catena, la precarietà dei collegamenti.

Il nodo puntone-catena può essere rinforzato con l'inserimento di barre in vetroresina e con eventuale ricostruzione delle parti asportate, perché troppo ammalorate, con conglomerato epossidico.

Nel caso in cui si debba intervenire sulle testate ammalorate di una catena si provvede all'incuffiamento delle testate stesse con scatole metalliche, collegate fra loro con ferri piatti incollati lungo i lati della catena. Le parti asportate vengono ricostruite con malte epossidiche.

Nel caso di ammaloramento della testata di una trave si può provvedere alla realizzazione di nuovi appoggi senza sostituzione delle estremità fissando all'intradosso della trave una mensola metallica in acciaio inox. Eseguiti i collegamenti necessari, si asporta la parte deteriorata della trave e si ripristina con i metodi suddetti.

In caso di trave danneggiata in modo non grave, si ricostruisce la parte asportata o mancante e si rinforza la sezione con l'applicazione di piastre sulle facce laterali opposte della trave mediante chiavarde passanti, opportunamente tirate.

In caso di trave sottoposta ad azione flettente, si applica al suo estradosso o intradosso una piastra metallica in ferro o acciaio, connessa alla trave con tacche imbullonate o chiavardate.

Per eliminare le componenti di spinta e rafforzare i collegamenti, nel caso di capriate, si inseriscono tiranti metallici. Questo intervento può essere complementare a quelli di ripristino delle parti mancanti e di ricostruzione dei nodi con piatti metallici, e consiste nel porre in opera una catena metallica di rinforzo dopo aver restituito la geometria originaria della capriata con funi metalliche presollecitate. La zona lignea placcata con lamiera nervata deve essere preconsolidata con formulati poliuretani.

Nel caso di struttura a puntoni, l'intervento si esegue con tavolame in legno posto come una catena, e ferri di collegamento della trave di colmo con i travicelli o i puntoni.

Per ripristinare il collegamento fra le falde ed i muri d'appoggio si realizzerà un cordolo in c.a. senza rimuovere il coperto. Il cordolo viene eseguito per un'altezza minima di 20 cm e per tutta la lunghezza della muratura. Il cordolo viene collegato al dormiente con barre d'acciaio di 8 mm di diametro filettate e imbullonate ad una estremità ogni 50 cm. I travicelli o i puntoni sono collegati al cordolo mediante chiodatura o fasce metalliche. Nel caso il dormiente non venga conservato si ricorre ad un cuneo di legno per l'appoggio dei travicelli collegati al cordolo con zanche in ferro piatto.

Nel caso di deterioramento della piccola orditura, se la si può sostituire, si procede con la rimozione del manto di copertura con annessi torrini, camini, canali di gronda, pluviali, del tavolato e dei tavelloni, dei correnti, degli arcarecci e delle nervature varie. Se il legno è ancora in buono stato o si può disinfestare e consolidare viene riutilizzato e rimontato in sito.

In caso di legno troppo deteriorato, si sostituisce anche la grossa orditura portante previa rimozione degli elementi suddetti, nella ricostruzione si può porre in opera una nuova struttura di copertura in legno, trattato e stagionato, putrella e tavelloni, oppure una struttura secondaria in lamiera (zincata, in fibrocemento, ecc.) o ancora strutture composite in acciaio, legno e calcestruzzo alleggerito.

### *Interventi su manti di copertura*

Le tegole, se smosse, devono venire fissate o sostituite parzialmente o totalmente se danneggiate.

I coppi danneggiati vengono rimossi e sostituiti con la ricollocazione di coppi dello stesso tipo provenienti anche da altri cantieri di recupero. In caso di scarsa resistenza agli urti e a fessurazioni dovute a gelività, si può ricoprire gli elementi con una pellicola consolidante ed idrorepellente o sostituire il manto con prodotti resistenti al gelo.

Dopo aver rimosso le parti incoerenti e dopo aver pulito mediante spazzolatura si impregnano gli elementi con consolidanti a penetrazione strutturale e si spalmano di guaina liquida all'acqua. Poi vengono impregnati con idrorepellente ed eventualmente cosparsi di lattice acrilico come barriera al vapore.

Oltre alla sostituzione delle tegole o coppi con altri non sensibili al gelo, è opportuno realizzare una ventilazione sottotegola al fine di impedire condense e ristagni.

Le lastre in materia plastica danneggiate devono essere sostituite e gli sbalzi ridotti, mentre ancoraggi e giunti scorrevoli devono essere predisposti per rispondere meglio alle dilatazioni.

In caso di lastre e lamiere metalliche, agganci a viti e bulloni devono essere sostituiti con nuovi sistemi di fissaggio, mentre le lamiere, se poco danneggiate, devono essere protette con minio o con vernici bituminose.

Nel caso in cui vengano sostituite bisogna avere cura che il protettivo rivesta le lastre in ogni parte prima della loro posa in opera. Tutte le parti sovrapposte devono essere sigillate.

Se troppo danneggiate le lastre in pietra devono essere sostituite riducendo le distanze fra i supporti e fra gli sbalzi.

In caso di lastre in metallo o pietra deteriorate o danneggiate, si procede alla sigillatura delle crepe con sigillante siliconico neutro previa pulitura meccanica e alla spalmatura di guaina liquida solvente trasparente.

### *f) Chiusure verticali*

#### *Interventi su infissi esterni*

Nel caso di essenze poco pregiate è necessario nascondere i difetti con vernici coprenti a smalto o ad olio, previo trattamento con olio di lino lasciato assorbire in profondità.

Le essenze pregiate vengono impregnate con olio trasparente, riducendo al minimo le stuccature con pasta colorata con additivi e usando come fondo isolante la vernice finale diluita con solvente.

Il ripristino della verniciatura segue generalmente le operazioni di rimozione delle parti distaccate o degradate e di stesura di una mano di fondo isolante.

La manutenzione dell'infisso verniciato necessita di una totale pulitura del metallo fino al vivo e di una pulizia meccanica per eliminare lo strato bluastro di calamina in presenza del quale la vernice non dura e si sfalda.

La manutenzione degli infissi d'alluminio si limita al controllo delle guarnizioni di gomma che possono fuoriuscire dalla sede a causa della dilatazione termica.

### *g) Partizioni esterne orizzontali*

#### *Interventi su balconi in ferro e laterizio*

Il consolidamento dei profilati a sbalzo degradati in modo non eccessivo si articola nelle seguenti modalità operative:

- messa in opera di un puntone inclinato a 45°;
- pulizia delle parti esposte dei profilati esistenti mediante spazzolatura e scartavetratura;
- preparazione dei cavi sottostanti il profilato per accogliere il puntone;
- allargamento della parte per il fissaggio del puntone anche mediante saldatura di spezzone di ferro;
- infissione e bloccaggio con malta di cemento;
- saldatura dell'altro estremo del puntone al vecchio profilato;
- verniciatura protettiva delle parti metalliche.

Nel caso in cui l'estradosso del solaio si presenti degradato occorrerà rimuovere il pavimento, il massetto ed il gretonato o caldana sottostante, ricostruire la caldana del massetto e porre in opera il nuovo pavimento.

## **TITOLO VII - PRESCRIZIONI TECNICHE PER ESECUZIONE DI OPERE COMPLEMENTARI**

### **Art. XXV - Opere in marmo e pietre naturali**

Le opere in marmo, pietre naturali od artificiali dovranno in genere corrispondere esattamente alle forme e dimensioni risultanti dai disegni di progetto ed essere lavorate a seconda delle prescrizioni generali del presente Capitolato o di quelle particolari impartite dalla Direzione dei Lavori all'atto dell'esecuzione.

Tutti i materiali dovranno avere le caratteristiche esteriori (grana, coloritura e venatura) e quelle essenziali della specie prescelta.

Prima di cominciare i lavori, qualora non si sia provveduto in merito avanti l'appalto da parte dell'Amministrazione appaltante, l'Impresa dovrà preparare a sue spese i campioni dei vari marmi o pietre e delle loro lavorazioni, e sottoporli all'approvazione della Direzione dei Lavori, alla quale spetterà in maniera esclusiva di giudicare se essi corrispondono alle prescrizioni. Detti campioni, debitamente contrassegnati, resteranno depositati negli Uffici della Direzione dei Lavori, quali termini di confronto e di riferimento.

Per quanto ha riferimento con le dimensioni di ogni opera nelle sue parti componenti, la Direzione dei Lavori ha la facoltà di prescrivere le misure dei vari elementi di un'opera qualsiasi (rivestimento, copertina, cornice, pavimento, colonna, ecc.), la formazione e disposizione dei vari conci e lo spessore delle lastre, come pure di precisare gli spartiti, la posizione dei giunti, la suddivisione dei pezzi, l'andamento della venatura, ecc., secondo i particolari disegni costruttivi che la stessa Direzione dei Lavori potrà fornire all'Impresa all'atto dell'esecuzione; e quest'ultima avrà l'obbligo di uniformarsi a tali norme, come ad ogni altra disposizione circa la formazione di modanature, scorniciature, gocciolatoi, ecc.

Per le opere di una certa importanza, la Direzione dei Lavori potrà, prima che esse vengano iniziate, ordinare all'Impresa la costruzione di modelli in gesso, anche in scala al vero, il tutto a spese dell'Impresa stessa, sino ad ottenere l'approvazione, prima di procedere all'esecuzione della particolare finitura.

Per tutte le opere infine è fatto obbligo all'Impresa di rilevare e controllare, a propria cura e spese, la corrispondenza delle varie opere ordinate dalla Direzione dei Lavori alle strutture rustiche esistenti, e di segnalare tempestivamente a quest'ultima ogni divergenza od ostacolo, restando essa Impresa in caso contrario unica responsabile della perfetta rispondenza dei pezzi all'atto della posa in opera.

Essa avrà pure l'obbligo di apportare alle stesse, in corso di lavoro, tutte quelle modifiche che potessero essere richieste dalla Direzione dei Lavori.

### **Art. XXVI - Opere da cementista e stuccatore**

#### *Cementi decorativi*

I cementi decorativi, gettati in opera ad imitazione di pietra naturale di qualsiasi tipo e colore, comportano la formazione di uno strato superficiale con impasto di sabbia normale, polvere di marmo, graniglia e scaglia con cemento, variamente lavorato (raspato, martellinato, spuntato).

L'opera del cementista comporta la rasatura a gesso del cassero predisposto dall'Imprenditore edile, la formazione della sagoma di ornato, il necessario getto dell'impasto di cemento e graniglia (con polvere di marmo, scaglia, coloranti, ingredienti) della stessa pietra naturale da imitare con uno spessore non inferiore a 10 mm, ed esteso a tutta la parte destinata a rimanere in vista.

Eseguito a cura dell'Imprenditore edile il getto di calcestruzzo a riempimento dell'eventuale spazio residuo fra il cemento decorativo e la struttura muraria portante ed il disfacimento del cassero, il cementista provvede alla pulizia del cemento decorativo, alla ripassatura, profilatura degli spigoli, rettifica di imperfezioni, sigillature e finitura della superficie vista come prescritta.

I cementi decorativi gettati in opera comportano la fornitura dei materiali occorrenti, gesso, sabbia normale, polvere di marmo, graniglia, scaglie, cemento e le prestazioni di mano d'opera da specialista: sono escluse le prestazioni di competenza dell'Imprenditore edile (cassero, calcestruzzo, ferro di armatura, disarmo del cassero), i ponteggi, le impalcature e le opere provvisorie.

I cementi decorativi si computano a metro quadrato.

### *Intonachi speciali*

Gli intonachi speciali, eseguiti dallo specialista (intonaco di cemento decorativo, intonaco colorato pietrificato, intonaco con graniglia lavata a getto) comportano l'applicazione alle strutture murarie di uno strato di cemento e graniglia con aggiunta di coloranti ed ingredienti particolari e finiture delle superfici viste, diverso a seconda del tipo di intonaco.

La finitura della superficie vista dell'intonaco in cemento decorativo può essere rasata, martellinata o spuntata.

Per l'intonaco colorato pietrificante, esso comporta l'applicazione di uno strato di impasto a base di cementante neutro, idrofugo in polvere, colori minerali fini, granulati quarzosi e di diverse dimensioni e dosati in modo da assicurare la massima compattezza dell'impasto, la lamatura della superficie finita; tale intonaco può essere applicato mediante spruzzatura con idonea apparecchiatura; la spruzzatura non comporta ulteriore lavorazione della superficie vista.

Per intonaco con graniglia lavata a getto, esso comporta l'applicazione di uno strato di impasto a base di cemento, sabbia, granulato di pietra naturale di colori vari prestabiliti. Successivamente all'applicazione dell'impasto, si procede con lavatura a getto, all'asportazione dello strato superficiale, rimanendo in vista la superficie granulare.

Gli intonachi si misurano in base alla loro superficie effettiva in proiezione verticale (per le pareti) ed orizzontale (per soffitti e plafoni) senza tener conto di sporgenze, rientranze e riquadri inferiori a 5 cm.

La rasatura a gesso di pareti verticali, orizzontali, inclinate, piane e curve deve essere effettuata con una miscela di gesso da stuccatore e di calce adesiva in polvere nelle proporzioni di 60 parti di gesso e 40 di calce, in spessore non inferiore a 5 mm e non superiore a 10 mm, su preesistente intonaco rustico eseguito in piano con fasce; eventuali difetti dell'intonaco rustico devono essere corretti con malta a cura e spesa dell'esecutore dell'intonaco prima che venga applicata la rasatura a gesso. Questa deve essere eseguita in piano; la superficie di essa, sia in senso verticale che orizzontale non deve presentare ondulazioni, fuori quadro, strapiombi rilevabili ad occhio nudo o con normali sistemi di controllo; gli angoli e spigoli (rientranti e sporgenti) devono risultare assolutamente rettilinei in verticale, orizzontale ed in squadra; le superfici devono essere assolutamente prive di calcinaroli, graffi, tacche, grumi, rugosità ed altri difetti che compromettano la regolarità e la planarità delle pareti e plafoni.

Il rivestimento a soffitto con pannelli di gesso armato comprende, oltre alla fornitura del pannello e relativa mano d'opera dello specialista e suo aiutante, la fornitura dei tiranti in filo di ferro zincato ed il loro aggancio alla preesistente struttura portante; qualora sia necessaria l'esecuzione di una struttura in legno, cui fissare il rivestimento di gesso, questa viene compensata a parte.

Le rasature a gesso si computano a metro quadrato di superficie effettiva e comprendono la rasatura sulle pareti, la formazione di spigoli ed angoli, le riprese, i ripristini, i ritocchi, con un minimo contabilizzato a 1 m<sup>2</sup> per la rasatura ed il rivestimento in pannelli di gesso misurati in sviluppo di superficie, escluso aggetti, rientranze e sporgenze inferiori a 5 cm e con un minimo di 1 m per le opere misurate a metro lineare.

### **Art. XXVII - Opere in legno**

Tutti i legnami da impiegarsi in opere permanenti da carpentiere (grossa armatura di tetto, travature per solai, impalcati, ecc.), devono essere lavorati con la massima cura e precisione, secondo ogni buona regola d'arte e in conformità alle prescrizioni date dalla Direzione dei Lavori.

Tutte le giunzioni dei legnami debbono avere la forma e le dimensioni prescritte, ed essere nette e precise in modo da ottenere un perfetto combaciamento dei pezzi che devono essere uniti.

Non è tollerato alcun taglio in falso, né zeppe o cunei, né qualsiasi altro mezzo di guarnitura o ripieno.

Qualora venga ordinato dalla Direzione dei Lavori, nelle facce di giunzione verranno interposte delle lamine di piombo o di zinco od anche del cartone incatramato.

Le diverse parti componenti un'opera in legname devono essere fra loro collegate solidamente in tutti i punti di contatto mediante caviglie, chiodi, squadre, staffe di ferro, chivarde, fasciature di reggia od altro, in conformità alle prescrizioni che saranno date.

Dovendosi impiegare chiodi per collegamento dei legnami, è espressamente vietato farne l'applicazione senza appalearle prima il conveniente foro con succhiello.

I legnami prima della loro posizione in opera e prima dell'esecuzione della spalmatura di catrame o della coloritura, se ordinata, debbono essere congiunti in prova nei cantieri, per essere esaminati ed accettati provvisoriamente dalla Direzione dei Lavori.

Tutte le parti dei legnami che rimangono incassate nella muratura devono, prima della posa in opera, essere convenientemente spalmate di catrame vegetale o di carbolineum e tenute, almeno lateralmente e posteriormente, isolate in modo da permettere la permanenza di uno strato di aria possibilmente ricambiabile.

### *Porte*

In base al D.M. 14 giugno 1989, n. 236, "Regolamento di attuazione dell'art. 1 della legge 9 gennaio 1989, n. 13 - Prescrizioni tecniche necessarie a garantire l'accessibilità, l'adattabilità e la visitabilità degli edifici privati e di edilizia residenziale pubblica sovvenzionata e agevolata", le porte di accesso di ogni unità ambientale devono essere facilmente manovrabili, di tipo e luce netta tali da consentire un agevole transito anche da parte di persona su sedia a ruote; il vano della porta e gli spazi antistanti e retrostanti devono essere complanari.

Occorre dimensionare adeguatamente gli spazi antistanti e retrostanti, con riferimento alle manovre da effettuare con la sedia a ruote, anche in rapporto al tipo di apertura.

Sono ammessi dislivelli in corrispondenza del vano della porta di accesso di una unità immobiliare, ovvero negli interventi di ristrutturazione, purché questi siano contenuti e tali comunque da non ostacolare il transito di una persona su sedia a ruote.

Per dimensioni, posizionamento e manovrabilità la porta deve essere tale da consentire una agevole apertura della/e ante da entrambi i lati di utilizzo; sono consigliabili porte scorrevoli o con anta a libro, mentre devono essere evitate le porte girevoli, a ritorno automatico non ritardato e quelle vetrate se non fornite di accorgimenti per la sicurezza. Le porte vetrate devono essere facilmente individuabili mediante l'apposizione di opportuni segnali. Sono da preferire maniglie del tipo a leva opportunamente curvate ed arrotondate.

La luce netta della porta di accesso di ogni edificio e di ogni unità immobiliare deve essere di almeno 80 cm. La luce netta delle altre porte deve essere di almeno 75 cm.

Gli spazi antistanti e retrostanti la porta devono essere dimensionati nel rispetto dei minimi previsti negli schemi grafici di seguito riportati.

L'altezza delle maniglie deve essere compresa tra 85 e 95 cm (consigliata 90 cm). Devono inoltre, essere preferite soluzioni per le quali le singole ante delle porte non abbiano larghezza superiore ai 120 cm, e gli eventuali vetri siano collocati ad una altezza di almeno 40 cm dal piano del pavimento. L'anta mobile deve poter essere usata esercitando una pressione inferiore a 8 kg.

## **Art. XXVIII - Opere da fabbro e serramentista**

Nelle opere di ferro, questo deve essere lavorato diligentemente con maestria, regolarità di forme e precisione di dimensioni, secondo i disegni che fornirà la Direzione dei Lavori con particolare attenzione nelle saldature e ribaditure. I fori saranno tutti eseguiti con trapano; le chiodature, ribaditure, ecc. dovranno essere perfette, senza sbavature; i tagli essere limati. Saranno rigorosamente rifiutati tutti quei pezzi che presentino il più leggero indizio di imperfezione.

Ogni pezzo od opera completa in ferro dovrà essere fornita a piè d'opera con mano di antiruggine.

Per ogni opera in ferro a richiesta della Direzione dei Lavori, l'Appaltatore avrà l'obbligo di presentare il relativo modello alla preventiva approvazione. L'Impresa sarà in ogni caso obbligata a controllare gli ordinativi ed a rilevare sul posto le misure esatte delle diverse opere in ferro essendo responsabile degli inconvenienti che potessero verificarsi per l'omissione di tale controllo.

In particolare si prescrive:

- Inferriate, cancellate, ecc. - Saranno costruite a perfetta regola d'arte, secondo i tipi che verranno indicati all'atto esecutivo. Esse dovranno presentare tutti i regoli ben dritti, spianati ed in perfetta composizione.



I tagli delle connessioni per i ferri incrociati mezzo a mezzo dovranno essere della massima precisione ed esattezza, ed il vuoto di uno dovrà esattamente corrispondere al pieno dell'altro, senza la minima ineguaglianza o discontinuità. Le inferriate con regoli intrecciati ad occhio non presenteranno nei buchi, formati a fuoco, alcuna fessura. In ogni caso l'intreccio dei ferri dovrà essere diritto ed in parte dovrà essere munito di occhi, in modo che nessun elemento possa essere sfilato. I telai saranno fissati ai ferri di orditura e saranno muniti di forti grappe ed arpioni, ben chiodati ai regoli di telaio in numero, dimensioni e posizioni che verranno indicate.

- Infissi in ferro - Gli infissi per finestre, vetrate ed altro, potranno essere richiesti con profilati ferro-finestra o con ferri comuni profilati. In tutti e due i casi dovranno essere simili al campione che potrà richiedere o fornire l'Amministrazione. Gli infissi potranno avere parte fissa od apribile, anche a vasistas, come sarà richiesto; le chiusure saranno eseguite a ricupero ad asta rigida, con corsa inversa ed avranno il ferro inferiore e superiore. Il sistema di chiusura potrà essere a leva od a manopola a seconda di come sarà richiesto. Le cerniere dovranno essere a quattro maschiettature in numero di due o tre parti per ciascuna partita dell'altezza non inferiore a 12 cm con ghiande terminali. Gli apparecchi di chiusura e di manovra in genere dovranno risultare bene equilibrati e non richiedere eccessivi sforzi per la chiusura. Le manopole e le cerniere, se richiesto, saranno cromate. Le ante apribili dovranno essere munite di gocciolatoio. Le ferramenta di ritegno dovranno essere proporzionate alla robustezza dell'infisso stesso.

## **Art. XXIX - Opere da vetraio**

Le lastre di vetro saranno di norma chiare, del tipo indicato nell'elenco prezzi; per le latrine si adotteranno vetri rigati o smerigliati, il tutto salvo più precise indicazioni che saranno impartite all'atto della fornitura dalla Direzione dei Lavori.

Per quanto riguarda la posa in opera, le lastre di vetro verranno normalmente assicurate negli appositi incavi dei vari infissi in legno con adatte puntine e mastice da vetraio (formato con gesso e olio di lino cotto), spalmando prima uno strato sottile di mastice sui margini verso l'esterno del battente nel quale deve collocarsi la lastra. Collocata questa in opera, saranno stuccati i margini verso l'interno col mastice ad orlo inclinato a 45°, ovvero si fisserà mediante regoletti di legno e viti.

Potrà inoltre esser richiesta la posa delle lastre entro intelaiature ad incastro, nel qual caso le lastre, che verranno infilate dall'apposita fessura praticata nella traversa superiore dell'infisso, dovranno essere accuratamente fissate con spessori invisibili, in modo che non vibrino.

Sugli infissi in ferro le lastre di vetro potranno essere montate o con stucco ad orlo inclinato, come sopra accennato, o mediante regoletti di metallo o di legno fissato con viti; in ogni caso si dovrà avere particolare cura nel formare un finissimo strato di stucco su tutto il perimetro della battuta dell'infisso contro cui dovrà appoggiarsi poi il vetro, e nel ristuccare accuratamente dall'esterno tale strato con altro stucco, in modo da impedire in maniera sicura il passaggio verso l'interno dell'acqua piovana battente a forza contro il vetro e far sì che il vetro riposi fra due strati di stucco (uno verso l'esterno e l'altro verso l'interno).

Potrà essere richiesta infine la fornitura di vetro isolante e diffusore, formato da due lastre di vetro chiaro dello spessore di 2,2 mm, racchiudenti uno strato uniforme (dello spessore da 3 mm) di feltro di fili e fibre di vetro trasparente, convenientemente disposti rispetto alla direzione dei raggi luminosi, racchiuso e protetto da ogni contatto con l'aria esterna mediante un bordo perimetrale di chiusura, largo da 10 a 15 mm, costituito da uno speciale composto adesivo resistente all'umidità.

Lo stucco da vetraio dovrà sempre essere protetto con una verniciatura a base di minio ed olio cotto; quello per la posa del vetro isolante e diffusore sarà del tipo speciale adatto.

Il collocamento in opera delle lastre di vetro, cristallo, ecc. potrà essere richiesto a qualunque altezza ed in qualsiasi posizione, e dovrà essere completato da una perfetta pulitura delle due facce delle lastre stesse, che dovranno risultare perfettamente lucide e trasparenti.

L'Impresa ha l'obbligo di controllare gli ordinativi dei vari tipi di vetri passatili dalla Direzione dei Lavori, rilevandone le esatte misure ed i quantitativi, e di segnalare a quest'ultima le eventuali discordanze, restando a suo completo carico gli inconvenienti di qualsiasi genere che potessero derivare dall'omissione di tale tempestivo controllo.

Essa ha anche l'obbligo della posa in opera di ogni specie di vetri o cristalli, anche se forniti da altre Ditte, a prezzi di tariffa.

Ogni rottura di vetri o cristalli, avvenuta prima della presa in consegna da parte della Direzione dei Lavori, sarà a carico dell'Impresa.

## **Art. XXIX bis - Opere di vetratura e serramentistica**

Si intendono per opere di vetratura quelle che comportano la collocazione in opera di lastre di vetro (o prodotti similari sempre comunque in funzione di schermo) sia in luci fisse sia in ante fisse o mobili di finestre, portefinestre o porte.

Si intendono per opere di serramentistica quelle relative alla collocazione di serramenti (infissi) nei vani aperti delle parti murarie destinate a riceverli.

### **XXIX bis.1**

La realizzazione delle opere di vetratura deve avvenire con i materiali e le modalità previsti dal progetto ed ove questo non sia sufficientemente dettagliato valgono le prescrizioni seguenti:

- a) Le lastre di vetro in relazione al loro comportamento meccanico devono essere scelte tenendo conto delle loro dimensioni, delle sollecitazioni previste dovute a carico vento e neve, delle sollecitazioni dovute ad eventuali sbalzi e delle deformazioni prevedibili del serramento.

Devono inoltre essere considerate per la loro scelta le esigenze di isolamento termico, acustico, di trasmissione luminosa, di trasparenza o traslucidità, di sicurezza sia ai fini antinfortunistici che di resistenza alle effrazioni, atti vandalici, ecc.

Per la valutazione della adeguatezza delle lastre alle prescrizioni predette, in mancanza di prescrizioni nel progetto si intendono adottati i criteri stabiliti nelle norme UNI per l'isolamento termico ed acustico, la sicurezza, ecc. (UNI 7143, UNI 7144, UNI 7170 e UNI 7697).

Gli smussi ai bordi e negli angoli devono prevenire possibili scagliature.

- b) materiali di tenuta, se non precisati nel progetto, si intendono scelti in relazione alla conformazione e dimensioni delle scanalature (o battente aperto con ferma vetro) per quanto riguarda lo spessore e dimensioni in genere, capacità di adattarsi alle deformazioni elastiche dei telai fissi ed ante apribili; resistenza alle sollecitazioni dovute ai cicli termoigrometrici tenuto conto delle condizioni microlocali che si creano all'esterno rispetto all'interno, ecc. e tenuto conto del numero, posizione e caratteristiche dei tasselli di appoggio, periferici e spaziatori.

Nel caso di lastre posate senza serramento gli elementi di fissaggio (squadrette, tiranti, ecc.) devono avere adeguata resistenza meccanica, essere preferibilmente di metallo non ferroso o comunque protetto dalla corrosione. Tra gli elementi di fissaggio e la lastra deve essere interposto materiale elastico e durabile alle azioni climatiche.

- c) La posa in opera deve avvenire previa eliminazione di depositi e materiali dannosi dalle lastre, serramenti, ecc. e collocando i tasselli di appoggio in modo da far trasmettere correttamente il peso della lastra al serramento; i tasselli di fissaggio servono a mantenere la lastra nella posizione prefissata.

Le lastre che possono essere urtate devono essere rese visibili con opportuni segnali (motivi ornamentali, maniglie, ecc.).

La sigillatura dei giunti tra lastra e serramento deve essere continua in modo da eliminare ponti termici ed acustici. Per i sigillanti e gli adesivi si devono rispettare le prescrizioni previste dal fabbricante per la preparazione, le condizioni ambientali di posa e di manutenzione. Comunque la sigillatura deve essere conforme a quella richiesta dal progetto od effettuata sui prodotti utilizzati per qualificare il serramento nel suo insieme.

L'esecuzione effettuata secondo la norma UNI 6534 potrà essere considerata conforme alla richiesta del presente capitolato nei limiti di validità della norma stessa.

### **XXIX bis.2**

La realizzazione della posa dei serramenti deve essere effettuata come indicato nel progetto e quando non precisato deve avvenire secondo le prescrizioni seguenti:

- d) Le finestre collocate su propri controtelai e fissate con i mezzi previsti dal progetto e comunque in modo da evitare sollecitazioni localizzate.
- Il giunto tra controtelaio e telaio fisso se non progettato in dettaglio onde mantenere le prestazioni richieste al serramento dovrà essere eseguito con le seguenti attenzioni:
- assicurare tenuta all'aria ed isolamento acustico;
  - gli interspazi devono essere sigillati con materiale comprimibile e che resti elastico nel tempo, se ciò non fosse sufficiente (giunti larghi più di 8 mm) si sigillerà anche con apposito sigillante capace di mantenere l'elasticità nel tempo e di aderire al materiale dei serramenti;
  - il fissaggio deve resistere alle sollecitazioni che il serramento trasmette sotto l'azione del vento od i carichi dovuti all'utenza (comprese le false manovre).
- e) La posa con contatto diretto tra serramento e parte muraria deve avvenire:
- assicurando il fissaggio con l'ausilio di elementi meccanici (zanche, tasselli ad espansione, ecc.);
  - sigillando il perimetro esterno con malta previa eventuale interposizione di elementi separatori quali non tessuti, fogli, ecc.;
  - curando l'immediata pulizia delle parti che possono essere danneggiate (macchiate, corrose, ecc.) dal contatto con la malta.
- f) Le porte devono essere posate in opera analogamente a quanto indicato per le finestre; inoltre si dovranno curare le altezze di posa rispetto al livello del pavimento finito.

Per le porte con alte prestazioni meccaniche (antiefrazione) acustiche, termiche o di comportamento al fuoco, si rispetteranno inoltre le istruzioni per la posa date dal fabbricante ed accettate dalla Direzione dei lavori.

### **XXIX bis.3**

Il Direttore dei lavori per la realizzazione opererà come segue:

- a) Nel corso dell'esecuzione dei lavori (con riferimento ai tempi ed alle procedure) verificherà via via che i materiali impiegati e le tecniche di posa siano effettivamente quelli prescritti.
- In particolare verificherà la realizzazione delle sigillature tra lastre di vetro e telai e tra i telai fissi ed i controtelai; la esecuzione dei fissaggi per le lastre non intelaiate; il rispetto delle prescrizioni di progetto, del capitolato e del produttore per i serramenti con altre prestazioni.
- b) A conclusione dei lavori eseguirà verifiche visive della corretta messa in opera e della completezza dei giunti, sigillature, ecc. Eseguirà controlli orientativi circa la forza di apertura e chiusura dei serramenti (stimandole con la forza corporea necessaria) l'assenza di punti di attrito non previsti, e prove orientative di tenuta all'acqua, con spruzzatori a pioggia, ed all'aria, con l'uso di fumogeni, ecc.

Nelle grandi opere i controlli predetti potranno avere carattere casuale e statistico.

Avrà cura di far aggiornare e raccogliere i disegni costruttivi più significativi unitamente alla descrizione e/o schede tecniche dei prodotti impiegati (specialmente quelli non visibili ad opera ultimata) e le prescrizioni attinenti la successiva manutenzione.

## **Art. XXX - Opere da lattoniere**

La chiodatura con ribattini di rame, ove occorrente, deve essere doppia con i ribattini alternati ed equidistanti uno dall'altro.

La saldatura con stagno deve essere uniforme e senza interruzioni; i bracci per l'affrancatura dei tubi pluviali devono essere a distanza non superiore ad 1,5 m; le cicogne per sostegno di canali di gronda, a distanza non superiore ad 1 m.

Le sovrapposizioni devono essere non inferiori a 5 cm per i pluviali, a 15 cm per canali e scossaline.

Per i materiali in plastica le connessioni devono essere effettuate con collante in modo da garantire una perfetta tenuta, gli accoppiamenti sia verticali che orizzontali devono essere effettuati in modo da assicurare l'assorbimento delle dilatazioni termiche; in particolare gli elementi per canali di gronda devono comprendere gli angolari normali e speciali, i raccordi, le testate esterne ed interne, con o senza scarico a seconda delle esigenze dell'opera da compiere.

I manufatti in latta, in lamiera di ferro nera o zincata, in ghisa, in zinco, in rame, in piombo, in ottone, in alluminio o in altri materiali dovranno essere delle dimensioni e forme richieste nonché lavorati a regola d'arte, con la maggiore precisione.

Detti lavori saranno dati in opera, salvo contraria precisazione contenuta nella tariffa dei prezzi, completi di ogni accessorio necessario al loro perfetto funzionamento, come raccordi di attacco, coperchio, viti di spurgo in ottone o bronzo, pezzi speciali e sostegni di ogni genere (braccetti, grappe, ecc.). Saranno inoltre verniciati con una mano di catrame liquido, ovvero di minio di piombo ed olio di lino cotto, od anche con due mani di vernice comune, a seconda delle disposizioni della Direzione dei Lavori.

Le giunzioni dei pezzi saranno fatte mediante chiodature, ribattiture, o saldature, secondo quanto prescritto dalla stessa Direzione ed in conformità ai campioni, che dovranno essere presentati per l'approvazione.

L'Impresa ha l'obbligo di presentare, a richiesta della Direzione dei lavori, i progetti delle varie opere, tubazioni, reti di distribuzione, di raccolta, ecc. completi dei relativi calcoli, disegni e relazioni, di apportarvi le modifiche che saranno richieste e di ottenere l'approvazione da parte della Direzione stessa prima dell'inizio delle opere stesse.

## **Art. XXXI - Opere da pittore**

Qualunque tinteggiatura, coloritura o verniciatura dovrà essere preceduta da una conveniente ed accuratissima preparazione delle superfici, e precisamente da raschiature, scrostature, eventuali riprese di spigoli e tutto quanto occorre per uguagliare le superfici medesime.

Successivamente le dette superfici dovranno essere perfettamente levigate con carta vetrata e, quando trattasi di coloriture o verniciature, nuovamente stuccate, quindi pomiciate e lisceate, previa imprimitura, con modalità e sistemi atti ad assicurare la perfetta riuscita del lavoro.

Speciale riguardo dovrà aversi per le superfici da rivestire con vernici.

Le tinteggiature, coloriture e verniciature dovranno, se richiesto, essere anche eseguite con colori diversi su una stessa parete, complete di filettature, zoccoli e quant'altro occorre per l'esecuzione dei lavori a regola d'arte.

La scelta dei colori è dovuta al criterio insindacabile della Direzione dei Lavori e non sarà ammessa alcuna distinzione tra colori ordinari e colori fini, dovendosi in ogni caso fornire i materiali più fini e delle migliori qualità.

Le successive passate di coloriture ad olio e verniciature dovranno essere di tonalità diverse, in modo che sia possibile, in qualunque momento, controllare il numero delle passate che sono state applicate.

In caso di contestazione, qualora l'impresa non sia in grado di dare la dimostrazione del numero di passate effettuate, la decisione sarà a sfavore dell'Impresa stessa. Comunque essa ha l'obbligo, dopo l'applicazione di ogni passata e prima di procedere all'esecuzione di quella successiva, di farsi rilasciare dal personale della Direzione dei Lavori una dichiarazione scritta.

Prima d'iniziare le opere da pittore, l'Impresa ha inoltre l'obbligo di eseguire nei luoghi e con le modalità che le saranno prescritti, i campioni dei vari lavori di rifinitura, sia per la scelta delle tinte che per il genere di

esecuzione, e di ripeterli eventualmente con le varianti richieste, sino ad ottenere l'approvazione della Direzione dei Lavori.

Essa dovrà infine adottare ogni precauzione e mezzo atti ad evitare spruzzi o macchie di tinte o vernici sulle opere finite (pavimenti, rivestimenti, infissi, ecc.), restando a suo carico ogni lavoro necessario a riparare i danni eventualmente arrecati.

#### *Verniciature su legno*

Per le opere in legno, la stuccatura ed imprimitura dovrà essere fatta con mastici adatti, e la levigatura e rasatura delle superfici dovrà essere perfetta.

#### *Verniciature su metalli*

Per le opere metalliche la preparazione delle superfici dovrà essere preceduta dalla raschiatura delle parti ossidate.

Le opere dovranno eseguirsi di norma combinando opportunamente le operazioni elementari e le particolari indicazioni che seguono.

La Direzione dei Lavori avrà la facoltà di variare, a suo insindacabile giudizio, le opere elementari elencate in appresso, sopprimendone alcune od aggiungendone altre che ritenesse più particolarmente adatte al caso specifico e l'impresa dovrà uniformarsi a tali prescrizioni senza potere perciò sollevare eccezioni di sorta. Il prezzo dell'opera stessa subirà in conseguenza semplici variazioni in meno od in più, in relazione alle varianti introdotte ed alle indicazioni, della tariffa prezzi, senza che l'Impresa possa accampare perciò diritto a compensi speciali di sorta.

- a) Tinteggiatura a calce - La tinteggiatura a calce degli intonaci interni e la relativa preparazione consisterà in:
- spolveratura e raschiatura delle superfici;
  - prima stuccatura a gesso e colla;
  - levigatura con carta vetrata;
  - applicazione di due mani di tinta a calce.

Gli intonaci nuovi dovranno già aver ricevuto la mano di latte di calce denso (sciabaltura).

- b) Tinteggiatura a colla e gesso - Saranno eseguite come appresso:
- spolveratura e ripulitura delle superfici;
  - prima stuccatura a gesso e colla;
  - levigatura con carta vetrata;
  - spalmatura di colla temperata;
  - rasatura dell'intonaco ed ogni altra idonea preparazione;
  - applicazione di due mani di tinta a colla e gesso.

Tale tinteggiatura potrà essere eseguita a mezze tinte oppure a tinte forti e con colori fini.

- c) Verniciature ad olio - Le verniciature comuni ad olio su intonaci interni saranno eseguite come appresso:
- spolveratura e ripulitura delle superfici;
  - prima stuccatura a gesso e a colla;
  - levigatura con carta vetrata;
  - spalmatura di colla forte;
  - applicazione di una mano preparatoria di vernice ad olio con aggiunta di acquaragia per facilitare l'assorbimento, ed eventualmente di essiccativo;
  - stuccatura con stucco ad olio;
  - accurata levigatura con carta vetrata e lisciatura;
  - seconda mano di vernice ad olio con minori proporzioni di acquaragia;
  - terza mano di vernice ad olio con esclusione di diluente.

Per la verniciatura comune delle opere in legno le operazioni elementari si svolgeranno come per la verniciatura degli intonaci, con l'omissione delle stuccatura e della spalmatura con colla; per le opere in ferro, la verniciatura sarà preceduta da applicazione di antiruggine.

- d) Verniciature a smalto comune. - Saranno eseguite con appropriate preparazioni, a seconda del grado di rifinitura che la Direzione dei Lavori vorrà conseguire ed a seconda del materiale da ricoprire (intonaci, opere in legno, ferro, ecc.). A superficie debitamente preparata si eseguiranno le seguenti operazioni:
- applicazione di una mano di vernice a smalto con lieve aggiunta di acquaragia;
  - leggera pomiciatura a panno;
  - applicazione di una seconda mano di vernice a smalto con esclusione di diluente.
- e) Verniciature con vernici pietrificanti e lavabili a base di bianco di titanio, su intonaci, tipo con superficie finita liscia o "buccia d'arancio":
- spolveratura, ripulitura e levigatura delle superfici con carta vetrata;
  - stuccatura a gesso e colla;
  - mano di leggera soluzione fissativa di colla in acqua;
  - applicazione di uno strato di standolio con leggera aggiunta di biacca in pasta, il tutto diluito con acquaragia;
  - applicazione a pennello di due strati di vernice a base di bianco di titanio diluita con acquaragia e con aggiunta di olio di lino cotto in piccola percentuale; il secondo strato sarà eventualmente battuto;
  - con spazzola per ottenere la superficie a buccia d'arancio.
- f) Verniciature con vernici pietrificanti e lavabili a base di bianco di titanio, su intonaci, tipo con superficie finita liscia o "buccia d'arancio", tipo "battuto" con superficie a rilievo:
- spolveratura, ripulitura e levigatura delle superfici con carta vetrata;
  - stuccatura a gesso e colla;
  - mano di leggera soluzione fissativa di colla in acqua;
  - applicazione a pennello di uno strato di vernice come sopra cui sarà aggiunto del bianco di Meudon in polvere nella percentuale occorrente per ottenere il grado di rilievo desiderato;
  - battitura a breve intervallo dall'applicazione 4), eseguita con apposita spazzola, rulli di gomma, ecc.

## **Art. XXXII - Opere da tappezziere**

### *Tappezzeria con carta*

Le pareti sulle quali deve essere applicata la tappezzeria saranno preparate diligentemente come per le tinteggiature, e successivamente lavate con acqua di colla.

La tappezzeria verrà applicata con colla di farina scevra di granuli e dovrà risultare perfettamente distesa e aderente, senza asperità, con le giunzioni bene sovrapposte ed esattamente verticali, in modo che vi sia esatta corrispondenza nel disegno; sarà, inoltre, completata in alto e in basso con fasce e bordature e con filettature a tinta in corrispondenza dei vani di finestra o di porta.

Se richiesto dalla Direzione dei Lavori, le pareti saranno preventivamente ricoperte da un primo strato di carta fodera.

## **Art. XXXIII - Opere in vetrocemento**

### *Opere in vetrocemento*

Per le opere in vetrocemento si impiegano i diffusori di vetro ricotto, a tazza, o blocchetto a camera d'aria, con pianta quadrata o rettangolare.

Le lastre di vetrocemento, eseguite fuori opera od in opera, risultano dalla composizione di diffusori regolarmente disposti con o senza formelle in plastica ed annegati in getto di calcestruzzo armato a 400 kg di cemento R 325 per m<sup>3</sup> d'impasto; le costolature fra i diffusori devono essere di sezione costante, prestabilita, salvo il caso che prescrizioni particolari impongano di modificarla per la esatta ripartizione dei diffusori nelle varie piastre, la variazione di larghezza delle costole non deve comunque mai essere inferiore al 10% rispetto a quella prestabilita.

Competono al vetrocementista la fornitura dei diffusori, delle formelle metalliche occorrenti per il getto, di quelle in plastica da mantenere in opera per mascheratura del cemento, gli inerti, i leganti, il ferro di armatura, il getto di calcestruzzo e della piastra, la sua rifinitura e lisciatura finali in opera.

Per le lastre gettate fuori opera, la formazione del piano di getto è di competenza del vetrocementista, mentre la posa in opera è di competenza dell'Imprenditore edile.

Per le lastre gettate in opera, competono al vetrocementista le prestazioni di cui sopra, ad eccezione del cassero, impalcati, ponteggi occorrenti, che rientrano nelle assistenze murarie a carico dell'Imprenditore edile.

Il vetrocemento si computa a metro quadrato di lastra misurata tra i fili esterni dei diffusori estremi.

#### *Opere in vetrocemento armato*

Nella costruzione di strutture in vetrocemento armato, che dovranno essere realizzate da Ditte specializzate, si dovranno seguire tutte le norme già citate per le opere in cemento armato, oltre le cure e gli speciali accorgimenti che sono particolari delle costruzioni in oggetto.

Si dovrà pertanto impiegare, per le nervature in cemento armato, un conglomerato cementizio formato con ghiaietta finissima e sabbia scelta di marrana, dosato con almeno 4 q di cemento Portland salvo l'uso di impasti più ricchi in legante o l'impiego di cemento ad alta resistenza qualora i calcoli statici o prove pratiche su cubetti ne dimostrino la necessità. Per l'armatura dovranno usarsi gli acciai Aq 50 od Aq 60.

I diffusori, tanto piani che cavi, di forma quadrata o tonda, dovranno essere di vetro speciale e dello spessore stabilito nell'elenco prezzi.

Le strutture di copertura saranno di norma del tipo a soletta nervata, in cui gli elementi in vetro risultino annegati in un reticolo di nervature sporgenti sotto la faccia inferiore del diffusore ed arrotondate inferiormente in modo da opporre il minimo ostacolo al passaggio dei raggi luminosi obliqui, oppure del tipo a soletta piena in cui i diffusori, del tipo a bicchiere rovesciato, hanno lo stesso spessore della soletta. Tali strutture potranno essere richieste tanto in piano che in pendenza, a schiena d'asino o centinate, a curva, a cupola, ecc. ed in genere saranno transitabili.

A disarmo avvenuto le nervature sporgenti dovranno essere accuratamente intonacate con malta di composizione eguale a quella del getto, seguendo esattamente la loro sagoma in modo da risultare a superficie liscia, regolare e perfettamente rifinita.

Gli elementi di vetro potranno essere richiesti con la faccia inferiore munita di prismi di vario tipo, per la diffusione uniforme della luce o per la sua deviazione in una direzione. Potranno richiedersi inoltre pareti verticali, eseguite come sopra tanto a nervature di calcestruzzo sporgenti da un lato, quanto a doppia superficie piana.

In tutti i casi si dovrà avere cura particolare nella scelta degli elementi di vetro in rapporto ai requisiti particolari cui deve rispondere l'opera nei dettagli costruttivi degli appoggi sulle strutture circostanti di sostegno, nel fissare i giunti di dilatazione, ma soprattutto nell'assicurare l'eventuale impermeabilizzazione, sia con adatte sostanze aggiunte al conglomerato, sia con uno strato superiore di cemento plastico o di speciali mastici bituminosi, da stendere sulla faccia superiore della struttura e nei collegamenti perimetrali.

I carichi accidentali da considerare nella progettazione delle varie strutture saranno fissati dalla Direzione dei Lavori, alla cui approvazione dovrà essere inoltre sottoposto il progetto, completo dei calcoli statici, delle opere stesse, redatto come stabilito per le normali opere in cemento armato.

L'Impresa sarà responsabile dell'imperfetta esecuzione delle opere in oggetto e dovrà eseguire a sua cura e spese ogni riparazione ed anche il completo rifacimento di quelle che non rispondessero ai requisiti sopra descritti e in modo speciale che non comportassero perfetta impermeabilità all'acqua piovana.

### **Art. XXXIV - Opere di impermeabilizzazione**

La pasta di asfalto per stratificazioni impermeabilizzanti di terrazzi, coperture, fondazioni, ecc., risulterà dalla fusione di:

- 60 parti in peso di mastice di asfalto naturale (in pani);
- 4 parti in peso di bitume naturale raffinato;
- 36 parti in peso di sabbia vagliata, lavata e ben secca.

Nella fusione i componenti saranno ben mescolati perché l'asfalto non carbonizzi e l'impasto diventi omogeneo.

La pasta di asfalto sarà distesa a strati e a strisce parallele, dello spessore prescritto con l'ausilio delle opportune guide di ferro, compressa e spianata con la spatola e sopra di essa, mentre è ancora ben calda, si spargerà della sabbia silicea di granulometria fine uniforme la quale verrà battuta per ben incorporarla nello strato asfaltico.

Nelle impermeabilizzazioni eseguite con l'uso di cartafeltro e cartonfeltro questi materiali avranno i requisiti prescritti e saranno posti in opera mediante i necessari collanti con i giunti sfalsati.

Qualsiasi impermeabilizzazione sarà posta su piani predisposti con le opportune pendenze.

Le impermeabilizzazioni, di qualsiasi genere, dovranno essere eseguite con la maggiore accuratezza possibile (specie in vicinanza di fori, passaggi, cappe, ecc.); le eventuali perdite che si manifestassero in esse, anche a distanza di tempo e sino al collaudo, dovranno essere riparate ed eliminate dall'Impresa, a sua cura e spese, compresa ogni opera di ripristino.

## **Art. XXXV - Opere di pavimentazione e rivestimento**

Per quanto attiene ai pavimenti, il D.M. 14 giugno 1989, n. 236, "Regolamento di attuazione dell'art. 1 della legge 9 gennaio 1989, n. 13 - Prescrizioni tecniche necessarie a garantire l'accessibilità, l'adattabilità e la visitabilità degli edifici privati e di edilizia residenziale pubblica sovvenzionata e agevolata", prescrive che questi devono essere di norma orizzontali e complanari tra loro e, nelle parti comuni e di uso pubblico, non sdruciolevoli.

Eventuali differenze di livello devono essere contenute ovvero superate tramite rampe con pendenza adeguata in modo da non costituire ostacolo al transito di una persona su sedia a ruote. Nel primo caso si deve segnalare il dislivello con variazioni cromatiche; lo spigolo di eventuali soglie deve essere arrotondato.

Nelle parti comuni dell'edificio, si deve provvedere ad una chiara individuazione dei percorsi, eventualmente mediante una adeguata differenziazione nel materiale e nel colore delle pavimentazioni. I grigliati utilizzati nei calpestii debbono avere maglie con vuoti tali da non costituire ostacolo o pericolo rispetto a ruote, bastoni di sostegno ecc.; gli zerbini devono essere incassati e le guide solidamente ancorate. Qualora i pavimenti presentino un dislivello, questo non deve superare i 2,5 cm.

La posa in opera dei pavimenti di qualsiasi tipo o genere dovrà venire eseguita in modo che la superficie risulti perfettamente piana ed osservando scrupolosamente le disposizioni che, di volta in volta, saranno impartite dalla Direzione dei Lavori.

I singoli elementi dovranno combaciare esattamente tra di loro, dovranno risultare perfettamente fissati al sottostrato e non dovrà verificarsi nelle connesse dei diversi elementi a contatto la benché minima ineguaglianza.

I pavimenti si addenteranno per 15 mm entro l'intonaco delle pareti, che sarà tirato verticalmente sino al pavimento, evitando quindi ogni raccordo o guscio.

Nel caso in cui venga prescritto il raccordo, debbono sovrapporsi al pavimento non solo il raccordo stesso, ma anche l'incontro per almeno 15 mm.

I pavimenti dovranno essere consegnati diligentemente finiti lavorati e senza macchie di sorta.

Resta comunque contrattualmente stabilito che per un periodo di almeno dieci giorni dopo l'ultimazione di ciascun pavimento, l'Impresa avrà l'obbligo di impedire l'accesso di qualunque persona nei locali; e ciò anche per pavimenti costruiti da altre Ditte. Ad ogni modo, ove i pavimenti risultassero in tutto o in parte danneggiati per il passaggio abusivo di persone e per altre cause, l'Impresa dovrà a sua cura e spese ricostruire le parti danneggiate.

L'Impresa ha l'obbligo di presentare alla Direzione dei Lavori i campionari dei pavimenti che saranno prescritti. Tuttavia la Direzione dei Lavori ha piena facoltà di provvedere il materiale di pavimentazione.

L'Impresa, se richiesta, ha l'obbligo di provvedere alla posa in opera al prezzo indicato nell'elenco ed eseguire il sottofondo secondo le disposizioni che saranno impartite dalla Direzione stessa.

### *Sottofondi*

Il piano destinato alla posa dei pavimenti, di qualsiasi tipo essi siano, dovrà essere opportunamente spianato mediante un sottofondo, in guisa che la superficie di posa risulti regolare e parallela a quella del pavimento da eseguire ed alla profondità necessaria.

Il sottofondo potrà essere costituito, secondo gli ordini della Direzione dei Lavori, da un massetto di calcestruzzo idraulico o cementizio o da un gretonato, di spessore minore di 4 cm in via normale, che dovrà essere gettato in opera a tempo debito per essere lasciato stagionare per almeno 10 giorni. Prima della posa del pavimento le lesioni eventualmente manifestatesi nel sottofondo saranno riempite e stuccate con un



beverone di calce o cemento, e quindi vi si stenderà, se prescritto, lo spianato di calce idraulica (camicia di calce) dello spessore da 1,5 a 2 cm.

Nel caso che si richiedesse un massetto di notevole leggerezza la Direzione dei Lavori potrà prescrivere che sia eseguito in calcestruzzo in pomice.

Quando i pavimenti dovessero poggiare sopra materie comunque compressibili il massetto dovrà essere costituito da uno strato di conglomerato di congruo spessore, da gettare sopra un piano ben costipato e fortemente battuto, in maniera da evitare qualsiasi successivo cedimento.

#### *Pavimenti di laterizi*

I pavimenti in laterizi, sia con mattoni di piatto che di costa, sia con pianelle, saranno formati distendendo sopra il massetto uno strato di malta crivellata, sul quale i laterizi si disporranno a filari paralleli, a spina di pesce, in diagonale, ecc. comprimendoli affinché la malta rifluisca nei giunti. Le connessioni devono essere allineate e stuccate con cemento e la loro larghezza non deve superare 3 mm per i mattoni e le pianelle non arrotati, e 2 mm per quelli arrotati.

#### *Pavimenti in mattonelle di cemento con o senza graniglia*

Tali pavimenti saranno posati sopra un letto di malta cementizia normale, distesa sopra il massetto; le mattonelle saranno premute finché la malta rifluisca dalle connessioni. Le connessioni debbono essere stuccate con cemento e la loro larghezza non deve superare 1 mm.

Avvenuta la presa della malta i pavimenti saranno arrotondati con pietra pomice ed acqua o con mole carborundum o arenaria, a seconda del tipo, e quelli in graniglia saranno spalmati in un secondo tempo con una mano di cera, se richiesta.

#### *Pavimenti in mattonelle greificate*

Sul massetto in calcestruzzo di cemento, si distenderà uno strato di malta cementizia magra dello spessore di 2 cm, che dovrà essere ben battuto e costipato. Quando il sottofondo avrà preso consistenza si poseranno su di esso a secco le mattonelle a seconda del disegno o delle istruzioni che verranno impartite dalla Direzione. Le mattonelle saranno quindi rimosse e ricollocate in opera con malta liquida di puro cemento, saranno premute in modo che la malta riempia e sbocchi dalle connessioni e verranno stuccate di nuovo con malta liquida di puro cemento distesavi sopra. Infine la superficie sarà pulita e tirata a lucido con segatura bagnata e quindi con cera. Le mattonelle greificate, prima del loro impiego, dovranno essere bagnate a rifiuto per immersione.

#### *Pavimenti in lastre di marmo*

Per i pavimenti in lastre di marmo si useranno le stesse norme stabilite per i pavimenti in mattonelle di cemento.

#### *Pavimenti in getto di cemento*

Sul massetto in conglomerato cementizio verrà disteso uno strato di malta cementizia grassa, dello spessore di 2 cm ed un secondo strato di cemento assoluto dello spessore di 5 mm, lisciato, rigato o rullato, secondo quanto prescriverà la Direzione dei lavori.

Sul sottofondo previamente preparato in conglomerato cementizio, sarà disteso uno strato di malta, composta di sabbia e cemento colorato giunti con lamine di zinco od ottone, dello spessore di 1 mm disposte a riquadri con lato non superiore a 1 m ed appoggiate sul sottofondo. Detto strato sarà battuto a rifiuto e rullato.

Per pavimenti a disegno di diverso colore, la gettata della malta colorata sarà effettuata adottando opportuni accorgimenti perché il disegno risulti ben delineato con contorni netti e senza soluzione di continuità.

Quando il disegno deve essere ottenuto mediante cubetti di marmo, questi verranno disposti sul piano di posa prima di gettare la malta colorata di cui sopra.

Le qualità dei colori dovranno essere adatte all'impasto, in modo da non provocarne la disgregazione; i marmi in scaglie tra 10 mm e 25 mm, dovranno essere non gessosi e il più possibile duri (giallo, rosso e bianco di Verona; verde, nero e rosso di Levante; bianco, venato e bardiglio di Serravezza, ecc.).

I cubetti in marmo di Carrara dovranno essere pressoché perfettamente cubici, di 15 mm circa di lato, con esclusione degli smezzati; le fasce e le controfasce di contorno, in proporzione all'ampiezza dell'ambiente.

L'arrotatura sarà fatta a macchina, con mole di carborundum di grana grossa e fine, fino a vedere le scaglie nettamente rifinite dal cemento, poi con mole leggera, possibilmente a mano, e ultimate con due passate di olio di lino crudo, a distanza di qualche giorno, e con un'ulteriore mano di cera.

#### *Pavimenti con rivestimento lapideo*

I marmi possono venire posati su strato di allettamento cementizio o incollati direttamente al supporto. Lo strato di allettamento può essere usualmente costituito da una stesura di malta normale di cemento con aggiunta di calce grezza in ragione di m<sup>3</sup> 0,1 per m<sup>3</sup> di impasto.

I procedimenti di lucidatura e levigatura in opera devono necessariamente venire differiti nel tempo rispetto alla posa onde evitare che tali trattamenti, che prevedono normalmente l'impiego di forti quantità di acqua e fango, possano provocare degradi alla superficie lucidata così come alla superficie muraria al contorno.

Alla posa con collante (normalmente composto da impasto di cemento e resine idrosolubili) possono venire facilmente assoggettati i rivestimenti a "tutto marmo".

In questi casi, dato il ridotto spessore dello strato di collegamento impiegato (3-4 mm) si deve operare su sottofondi particolarmente livellati e comunque resistenti, in grado di assorbire le sollecitazioni derivanti dai carichi cui la pavimentazione verrà sottoposta in fase di esercizio.

Nelle situazioni previste in modelli risolutivi isolati termicamente o acusticamente, lo strato di supporto della pavimentazione lapidea dovrà essere costituito non da un semplice strato di livellamento, ma da un vero e proprio strato di ripartizione dei carichi.

Nel caso di pavimentazione con rivestimento lapideo posato su strato legante cementizio con tecnica convenzionale, non si deve trascurare l'esigenza di frazionare la pavimentazione con giunti di dilatazione estesi a tutto lo spessore dello strato di allettamento, in campi non superiori ai m<sup>2</sup> di superficie; da ridurre ulteriormente nel caso di pavimentazioni contenenti impianti di riscaldamento di tipo radiante.

#### *Pavimenti a bolle-tonato*

Su di un ordinario sottofondo si distenderà uno strato di malta cementizia normale, per lo spessore minimo di 1,5 cm sul quale verranno posti a mano pezzami di marmo colorato di varie qualità, di dimensioni e forme atte allo scopo e precedentemente approvati dalla Direzione dei Lavori. Essi saranno disposti in modo da ridurre al minimo gli interspazi di cemento. Su tale strato di pezzami di marmo, sarà gettata una boiaccia di cemento colorato, distribuita bene ed abbondantemente sino a rigurgito, in modo che ciascun pezzo di marmo venga circondato da tutti i lati dalla malta stessa. Il pavimento sarà poi rullato. Verrà eseguita una duplice arrotatura a macchina con mole di carborundum di grana grossa e fina ed eventualmente la lucidatura a piombo.

#### *Pavimenti in legno ("parquet")*

Tali pavimenti dovranno essere eseguiti con legnodi rovere ben stagionato e profilato di tinta e grana uniforme. Le doganelle delle dimensioni descritte dalla D.L., unite a maschio e femmina, saranno chiodate sopra un'orditura di listelli ed interasse non superiore a 35 cm.

L'orditura di listelli sarà fissata al sottofondo mediante grappe di ferro opportunamente murate.

Lungo il perimetro degli ambienti dovrà collocarsi un coprifilo in legno all'unione tra pavimento e pareti.

La posa in opera si effettuerà solo dopo il completo prosciugamento del sottofondo. Le precauzioni da adottarsi in questi casi consigliano di evitare la posa in presenza di valori di umidità del supporto superiori al 14%.

Accanto allo strato di supporto vero e proprio dovranno inoltre venire analizzate anche natura e condizioni degli strati sottostanti, con particolare riferimento ad eventuali strati di livellamento, frequentemente realizzati in impasti di calcestruzzo particolarmente porosi ed imbibibili o allo stesso impalcato strutturale anch'esso costituito da alleggerimenti con cavità molto adatte a ritenere l'acqua di costruzione.

È necessario quindi evitare in ogni modo il contatto della pavimentazione con gli elementi umidi del sistema attraverso l'impiego di strati separatori continui posati al di sotto dello strato di supporto. Per tali strati occorre seguire alcune prescrizioni quali: saldatura tra i teli, risvolti in corrispondenza di elementi verticali (pilastri) o in corrispondenza di attraversamenti impiantistici.

Accanto a queste misure d'ordine generale, andranno collocate scelte specifiche rivolte a consentire, perimetralmente al sistema di pavimentazione, il recupero degli incrementi dimensionali dovuti alla eventuale dilatazione attraverso la realizzazione dei giunti di dilatazione, o alla eliminazione di possibili attrezzamenti

impiantistici nel supporto con particolare riferimento alle canalizzazioni, per le quali può essere prevedibile l'innescò di fenomeni di condensazione superficiale.

La posa dovrà essere fatta a perfetta regola d'arte, senza discontinuità, gibbosità od altro; le doghe saranno disposte a spina di pesce con l'interposizione di bindelli fra il campo e la fascia di quadratura.

I pavimenti di parquet dovranno essere lavati e lucidati con doppia spalmatura di cera, da eseguirsi l'una a lavoro ultimato, l'altra all'epoca che sarà fissata dalla Direzione dei Lavori.

#### *Pavimenti d'asfalto*

Il sottofondo dei pavimenti in asfalto sarà formato con conglomerato cementizio dosato a 250 kg ed avrà lo spessore di ..... cm. Su di esso sarà colato uno strato dell'altezza di 4 cm di pasta d'asfalto, risultante dalla fusione del mastice d'asfalto naturale e bitume, mescolati a ghiaietta o graniglia nelle proporzioni di 50 parti di asfalto, quattro di bitume e 46 di ghiaietta passata tra vagli di 5 e 10 mm. La ghiaietta sarà ben lavata, assolutamente pura ed asciutta.

Nella fusione i componenti saranno ben mescolati perché l'asfalto non carbonizzi e l'impasto diventi omogeneo.

L'asfalto sarà disteso a strati di 2 cm di spessore ognuno a giunti sfalsati. Sopra l'asfalto appena disteso, mentre è ben caldo, si spargerà della sabbia silicea di granulatura uniforme la quale verrà battuta e ben incorporata nello strato asfaltico.

#### *Pavimenti in linoleum*

Speciale cura si dovrà adottare per la preparazione dei sottofondi, che potranno essere costituiti da impasto di cemento e sabbia, o di gesso e sabbia.

La superficie superiore del sottofondo dovrà essere perfettamente piana e liscia, togliendo gli eventuali difetti con stuccatura a gesso.

L'applicazione del linoleum dovrà essere fatta su sottofondo perfettamente asciutto; nel caso in cui per ragioni di assoluta urgenza non si possa attendere il perfetto prosciugamento del sottofondo, esso sarà protetto con vernice speciale detta antiumido.

Quando il linoleum debba essere applicato sopra a vecchi pavimenti, si dovranno innanzitutto fissare gli elementi del vecchio pavimento che non siano fermi, indi si applicherà su di esso uno strato di gesso dello spessore da 2 a 4 mm, sul quale verrà fissato il linoleum.

L'applicazione del linoleum, dovrà essere fatta da operai specializzati, con mastice di resina o con altre colle speciali. Il linoleum dovrà essere incollato su tutta la superficie e non dovrà presentare rigonfiamenti od altri difetti di sorta.

La pulitura dei pavimenti di linoleum dovrà essere fatta con segatura (esclusa quella di castagno), inumidita con acqua dolce leggermente saponata, che verrà passata e ripassata sul pavimento fino ad ottenere pulitura. Dovrà poi il pavimento essere asciugato passandovi sopra segatura asciutta e pulita, e quindi strofinato con stracci imbevuti con olio di lino cotto. Tale ultima applicazione contribuirà a mantenere la plasticità e ad aumentare l'impermeabilità del linoleum.

#### *Pavimenti con rivestimento tessile*

La realizzazione di pavimentazioni con rivestimento tessile adotta criteri di posa che vanno dall'incollaggio totale dei teli, al tensionamento mediante fissaggio perimetrale su listelli chiodati o nastro biadesivo.

Il supporto deve essere il più possibile regolare, per evitare che risalti o eventuali interruzioni di continuità con dislivelli fra le parti provochino, con la pedonalizzazione del sistema di pavimentazione, punti di usura privilegiati.

Discontinuità possono essere dovute all'innescò di fessurazioni ad opera di canalizzazioni annegate nello strato di supporto o a cedimenti localizzati per la sottostante presenza di stratificazioni compressibili.

#### *Pavimenti sopraelevati*

In fase di determinazione per lo sviluppo planimetrico degli ambienti, è bene operare un coordinamento dimensionale delle superfici in modo da favorire l'impiego di elementi tutti della medesima gamma dimensionale e di evitare eventuali aggiustamenti lungo le zone perimetrali.

Un particolare problema è rappresentato dalla concentrazione dei carichi lungo il sistema di appoggi discreti in tutte quelle situazioni in cui o per la realizzazione della pavimentazione sopraelevata su pavimentazione preesistente o per la scelta di operare con stratificazioni funzionali già nel pacchetto degli strati componenti la partizione orizzontale (inserimento di strati termocoibenti, o di ammortizzazione) non ci si trovi in condizioni di avere supporti sufficientemente resistenti.

In questi casi è possibile operare sia attraverso l'impiego di strati di ripartizione dei carichi più o meno armati, che tuttavia incidono negativamente aumentando il carico permanente previsto dal sistema strutturale, sia attraverso un aumento delle superfici di appoggio delle singole colonne.

#### *Pavimentazione in grigliato metallico*

La posa potrà andare dal semplice accostamento e giustapposizione degli elementi, al loro fissaggio, tramite bullonatura o sistemi di ancoraggio necessari mediante staffe e casellotti metallici, all'inserimento di supporti elastici per l'ammortizzazione dei rumori d'urto.

#### *Pavimentazione con rivestimento resiliente*

La posa potrà andare dal semplice accostamento e giustapposizione degli elementi, al loro fissaggio.

#### *Rivestimenti di pareti*

I rivestimenti in materiale di qualsiasi genere dovranno essere eseguiti a perfetta regola d'arte, con il materiale prescelto dall'Amministrazione appaltante, e conformemente ai campioni che verranno volta a volta eseguiti, a richiesta della Direzione dei Lavori.

Particolare cura dovrà porsi nella posizione in sito degli elementi, in modo che questi a lavoro ultimato risultino perfettamente aderenti al retrostante intonaco.

Pertanto, i materiali porosi prima del loro impiego dovranno essere immersi nell'acqua fino a saturazione, e dopo aver abbondantemente inaffiato l'intonaco delle pareti, alle quali deve applicarsi il rivestimento, saranno allettati con malta cementizia normale, nelle qualità necessarie e sufficienti.

Gli elementi del rivestimento dovranno perfettamente combaciare fra loro e le linee dei giunti, debitamente stuccate con cemento bianco o diversamente colorato, dovranno risultare, a lavoro ultimato, perfettamente allineate. I rivestimenti dovranno essere convenientemente lavati e puliti.

L'applicazione del linoleum alle pareti sarà fatta nello stesso modo che per i pavimenti, avendo, anche per questo caso, cura di assicurarsi che la parete sia ben asciutta.

### **Art. XXXVI - Sistemazioni a verde**

I prezzi in elenco per le opere compiute comprendono la fornitura dei materiali e degli elementi vegetativi di ottima qualità e la prestazione dello specialista e suo aiutante, per la fornitura e posa a regola d'arte delle varie opere previste.

L'Imprenditore edile deve dare inizio ad esecuzione di ordini e disposizioni impartiti dalla Direzione dei Lavori, attenendosi rigorosamente a quanto ordinato, con divieto di introdurre varianti e modifiche, che non saranno tollerate o riconosciute.

Nell'esecuzione dei lavori devono essere adottati i procedimenti e le cautele nel rispetto delle norme antinfortunistiche di legge; l'Imprenditore edile assume le responsabilità conseguenti, rimanendo indenne il committente da ogni e qualsiasi responsabilità ed onere.

Per la realizzazione di aiuole, viali, ecc. si provvede al tracciamento previa redazione del piano quotato, quindi all'eventuale scasso, formazione di cassonetto dell'altezza prestabilita ed asportazione della terra di risulta.

Le zone da sistemare a prato, dopo l'esecuzione del cassonetto, devono essere sacrificate o vangate e pulite con asportazione di qualsiasi elemento non idoneo; quindi si deve provvedere alla fornitura di ottima terra di coltura per il riempimento del cassonetto per le aiuole e delle buche per messa a dimora di elementi vegetativi.

Lo spessore minimo della terra di coltura, dopo il costipamento naturale e quando si renda necessaria una scarica completa, non deve essere mai inferiore a 40 cm.

In corrispondenza dei viali, vialetti e piazzali, i cassonetti devono essere riempiti con materiale inerte (terra bianca, mista, ghiaia) per uno spessore compreso fra 25 e 40 cm fino al raggiungimento delle quote prestabilite.

Ove già esistesse in posto terra di coltura ritenuta idonea, la stessa, prima di essere utilizzata, deve essere mondata da ogni sorta di detriti, spurgata e convenientemente smossa, rivoltata e lavorata.

Solo dopo la completa sistemazione del terreno su tutta l'area si dovrà procedere alla esecuzione delle buche ed alla successiva posa di piantagioni e piantumazioni.

La posa delle piante deve essere fatta nella esatta posizione prescritta, sottoponendo le radici ad una opportuna preparazione ed assestando adeguatamente la terra attorno e sopra il pane radicale, previa adeguata concimazione sul fondo scavo con concime animale (stallatico). Ove necessario e richiesto, si deve provvedere all'infissione del palo tutore e dei paletti con le dovute assicurazioni e tenditori ed infine all'innaffiamento secondo l'andamento stagionale.

Per le zone ove è prevista la sistemazione a prato, si deve procedere alla vangatura con ripetute fresature del terreno, che deve essere mondato da ciottoli, sassi, erbe infestanti e quant'altro non idoneo per la sistemazione suddetta.

Dopo adeguato trattamento con concime naturale o chimico, secondo prescrizioni, si procede alla semina e successiva rastrellatura e rullatura del terreno.

Dopo la semina dovranno essere eseguite quelle varie opere di rifinitura, quali sistemazione del drenaggio e dello scolo delle acque, regolarizzazione delle pendenze, eliminazione di parti eccedenti previa esecuzione di eventuali cordonature di contenimento. Queste vengono realizzate con elementi retti o curvi in cemento, ciottoli, pietra naturale, con sottofondo e/o rinfiacco in calcestruzzo e malta di cemento.

Il materiale inerte riportato in corrispondenza dei viali, vialetti e piazzali, dopo la stesa deve essere sufficientemente compresso (e se del caso ricaricato) con adeguati mezzi meccanici; sul piano così costipato verrà steso, su tutta la superficie, ghiaietto o pietrischetto di 5-10 mm di pezzatura per uno spessore di 3-4 cm.

Tutte le opere sopradescritte si computano nelle loro dimensioni effettive a metro quadrato, metro lineare, a numero od a peso.

#### *Manutenzione degli spazi verdi*

La manutenzione degli spazi verdi viene appaltata con contratto particolare, però qualora sia stato eseguito un nuovo impianto di sistemazione a verde, all'appaltatore dello stesso compete un primo anno di manutenzione gratuita dalla data del verbale di ultimazione dei lavori.

Nel caso di appalto di manutenzione, possono essere ordinati all'Imprenditore edile rinnovi di piantagioni, nuove opere, anche di limitata entità.

Le opere di manutenzione prevedono:

- concimazioni chimiche;
- innaffiamenti;
- rifacimenti di aree erbose a scarsa vegetazione o dissesti da interventi sulle aree stesse;
- raccolta ed asporto dei sassi, materiali vari inerti giacenti sulle aiuole;
- fornitura e stesa terra di colture per l'eliminazione di avvallamenti e assestamenti;
- pulizia di aiuole e cortili in terra battuta da foglie;
- tagli e tosatura tappeti erbosi: sono previsti secondo necessità da un minimo di tre ad un massimo di cinque interventi per anno.

Il taglio dell'erba sarà eseguito esclusivamente con mezzi meccanici a lama rotante e/o con trituratori a coltelli, salvo diverse disposizioni impartite dalla Direzione dei Lavori ed integrati con altri attrezzi atti a completare l'operazione.

Ad ogni intervento i bordi delle aiuole dovranno essere rifiniti nei particolari ed eseguita la spollonatura.

I materiali di risulta saranno allontanati e trasportati alle discariche autorizzate entro e non oltre il secondo giorno successivo alla esecuzione delle varie operazioni. Qualora per necessità operativa, l'Imprenditore edile dovesse sporcare strade e aree comuni, sarà tenuto a pulirle senza compenso. Qualora i residui erbosi, provenienti dallo sfalcio, risultano minuti od in quantità non eccessiva, la raccolta non sarà eseguita e pertanto non compensata.

## **Art. XXXVII - Opere varie**

In mancanza di norme speciali, verranno seguite le migliori regole d'arte e si seguiranno i lavori nel miglior modo possibile, impegnandovi tutti i mezzi necessari.

Per la misurazione di tali opere, si seguiranno le norme indicate dalla descrizione dei lavori dell'elenco prezzi ed in mancanza di queste da quelle che saranno dettate dal Direttore dei Lavori in base alle normali consuetudini locali.

## **Art. XXXVIII - Componenti dell'impianto di adduzione dell'acqua**

In conformità alla Legge 46 del 5 marzo 1990 gli impianti idrici ed i loro componenti devono rispondere alle regole di buona tecnica: le norme UNI sono considerate norme di buona tecnica.

### **Art. XXXVIII.1 - APPARECCHI SANITARI**

**XXXVIII.1.1** Gli apparecchi sanitari in generale indipendentemente dalla loro forma e dal materiale costituente devono soddisfare i seguenti requisiti:

- robustezza meccanica;
- durabilità meccanica;
- assenza di difetti visibili ed estetici;
- resistenza all'abrasione;
- pulibilità di tutte le parti che possono venire a contatto con l'acqua sporca;
- resistenza alla corrosione (per quelli con supporto metallico);
- funzionalità idraulica.

**XXXVIII.1.2** Per gli apparecchi di ceramica la rispondenza alle prescrizioni di cui sopra si intende comprovata se essi rispondono alle seguenti norme: UNI 8949/1 per i vasi, UNI 4543/1 e 8949/1 per gli orinatoi, UNI 8951/1 per i lavabi, UNI 8950/1 per bidet.

Per gli altri apparecchi deve essere comprovata la rispondenza alla norma UNI 4543/1 relativa al materiale ceramico ed alle caratteristiche funzionali di cui in 47.1.1.

**XXXVIII.1.3** Per gli apparecchi a base di materie plastiche la rispondenza alle prescrizioni di cui sopra si ritiene comprovata se essi rispondono alle seguenti norme UNI EN 263 per le lastre acriliche colate per vasche da bagno e piatti doccia, norme UNI EN sulle dimensioni di raccordo dei diversi apparecchi sanitari ed alle seguenti norme specifiche: UNI 8194 per lavabi di resina metacrilica; UNI 8196 per vasi di resina metacrilica; UNI EN 198 per vasche di resina metacrilica; UNI 8192 per i piatti doccia di resina metacrilica; UNI 8195 per bidet di resina metacrilica.

## **Art. XXXVIII.2 – RUBINETTI SANITARI**

- a) rubinetti sanitari considerati nel presente punto sono quelli appartenenti alle seguenti categorie:
- rubinetti singoli, cioè con una sola condotta di alimentazione;
  - gruppo miscelatore, avente due condotte di alimentazione e comandi separati per regolare e miscelare la portata d'acqua. I gruppi miscelatori possono avere diverse soluzioni costruttive riconducibili nei seguenti casi: comandi distanziati e gemellati, corpo apparente o nascosto (sotto il piano o nella parete), predisposizione per posa su piano orizzontale o verticale;
  - miscelatore meccanico, elemento unico che sviluppa le stesse funzioni del gruppo miscelatore mescolando prima i due flussi e regolando dopo la portata della bocca di erogazione; le due regolazioni sono effettuate di volta in volta, per ottenere la temperatura d'acqua voluta. I miscelatori meccanici possono avere diverse soluzioni costruttive riconducibili ai seguenti casi: monocomando o bicomando, corpo apparente o nascosto (sotto il piano o nella parete), predisposizione per posa su piano orizzontale o verticale;
  - miscelatori termostatici, elemento funzionante come il miscelatore meccanico, ma che varia automaticamente la portata di due flussi a temperature diverse per erogare e mantenere l'acqua alla temperatura prescelta.
- b) I rubinetti sanitari di cui sopra indipendentemente dal tipo e dalla soluzione costruttiva devono rispondere alle seguenti caratteristiche:
- inalterabilità dei materiali costituenti e non cessione di sostanze all'acqua;
  - tenuta all'acqua alle pressioni di esercizio;
  - conformazione della bocca di erogazione in modo da erogare acqua con filetto a getto regolare e comunque senza spruzzi che vadano all'esterno dell'apparecchio sul quale devono essere montati;
  - proporzionalità fra apertura e portata erogata;
  - minima perdita di carico alla massima erogazione;
  - silenziosità ed assenza di vibrazione in tutte le condizioni di funzionamento;
  - facile smontabilità e sostituzione di pezzi possibilmente con attrezzi elementari;
  - continuità nella variazione di temperatura tra posizione di freddo e quella di caldo e viceversa (per i rubinetti miscelatori).
  - La rispondenza alle caratteristiche sopra elencate si intende soddisfatta per i rubinetti singoli e gruppi miscelatori quando essi rispondono alla norma UNI EN 200 e ne viene comprovata la rispondenza con certificati di prova e/o con apposizione del marchio UNI.
  - Per gli altri rubinetti si applica la UNI EN 200 per quanto possibile o si fa riferimento ad altre norme tecniche (principalmente di enti normatori esteri).
- c) I rubinetti devono essere forniti protetti da imballaggi adeguati in grado di proteggerli da urti, graffi, ecc. nelle fasi di trasporto e movimentazione in cantiere. Il foglio informativo che accompagna il prodotto deve dichiarare le caratteristiche dello stesso e le altre informazioni utili per la posa, manutenzione, ecc.

## **Art. XXXVIII.3 - SCARICHI DI APPARECCHI SANITARI E SIFONI (MANUALI, AUTOMATICI)**

Gli elementi costituenti gli scarichi applicati agli apparecchi sanitari si intendono denominati e classificati come riportato nelle norme UNI sull'argomento.

Indipendentemente dal materiale e dalla forma essi devono possedere caratteristiche di inalterabilità alle azioni chimiche ed all'azione del calore, realizzare la tenuta tra otturatore e piletta e possedere una regolabilità per il ripristino della tenuta stessa (per scarichi a comando meccanico).

La rispondenza alle caratteristiche sopra elencate si intende soddisfatta quando essi rispondono alle norme UNI EN 274 e UNI EN 329; la rispondenza è comprovata da una attestazione di conformità.

#### **Art. XXXVIII.4 - TUBI DI RACCORDO RIGIDI E FLESSIBILI (PER IL COLLEGAMENTO TRA I TUBI DI ADDUZIONE E LA RUBINETTERIA SANITARIA)**

Indipendentemente dal materiale costituente e dalla soluzione costruttiva essi devono rispondere alle caratteristiche seguenti:

- inalterabilità alle azioni chimiche ed all'azione del calore;
- non cessione di sostanze all'acqua potabile;
- indeformabilità alle sollecitazioni meccaniche provenienti dall'interno e/o dall'esterno;
- superficie interna esente da scabrosità che favoriscano depositi;
- pressione di prova uguale a quella di rubinetti collegati.

La rispondenza alle caratteristiche sopra elencate si intende soddisfatta se i tubi rispondono alla norma UNI 9035 e la rispondenza è comprovata da una dichiarazione di conformità.

#### **Art. XXXVIII.5 - RUBINETTI A PASSO RAPIDO, FLUSSOMETRI (PER ORINATOI, VASI E VUOTATOI)**

Indipendentemente dal materiale costituente e dalla soluzione costruttiva devono rispondere alle caratteristiche seguenti:

- erogazione di acqua con portata, energia e quantità necessaria per assicurare la pulizia;
- dispositivi di regolazione della portata e della quantità di acqua erogata;
- costruzione tale da impedire ogni possibile contaminazione della rete di distribuzione dell'acqua a monte per effetto di rigurgito;
- contenimento del livello di rumore prodotto durante il funzionamento.

La rispondenza alle caratteristiche predette deve essere comprovata dalla dichiarazione di conformità.

#### **Art. XXXVIII.6 - CASSETTE PER L'ACQUA (PER VASI, ORINATOI E VUOTATOI)**

Indipendentemente dal materiale costituente e dalla soluzione costruttiva devono rispondere alle caratteristiche seguenti:

- troppopieno di sezione tale da impedire in ogni circostanza la fuoriuscita di acqua dalla cassetta;
- rubinetto a galleggiante che regola l'afflusso dell'acqua, realizzato in modo che, dopo l'azione di pulizia, l'acqua fluisca ancora nell'apparecchio sino a ripristinare nel sifone del vaso il battente d'acqua che realizza la tenuta ai gas;
- costruzione tale da impedire ogni possibile contaminazione della rete di distribuzione dell'acqua a monte per effetto di rigurgito;
- contenimento del livello di rumore prodotto durante il funzionamento.

La rispondenza alle caratteristiche sopra elencate si intende soddisfatta per le cassette dei vasi quando, in abbinamento con il vaso, soddisfano le prove di pulizia/evacuazione di cui alla norma UNI 8949/1.



## **Art. XXXVIII.7 - TUBAZIONI E RACCORDI**

Le tubazioni utilizzate per realizzare gli impianti di adduzione dell'acqua devono rispondere alle prescrizioni seguenti:

- a) Nei tubi metallici di acciaio le filettature per giunti a vite devono essere del tipo normalizzato con filetto conico; le filettature cilindriche non sono ammesse quando si deve garantire la tenuta.  
I tubi di acciaio devono rispondere alle norme UNI 6363 e UNI 8863.  
I tubi di acciaio zincato di diametro minore di mezzo pollice sono ammessi solo per il collegamento di un solo apparecchio.
- b) I tubi di rame devono rispondere alla norma UNI EN 1057; il minimo diametro esterno ammissibile è 10 mm.
- c) I tubi di PVC e polietilene ad alta densità (PEad) devono rispondere rispettivamente alle norme UNI 7441 e UNI 7612; entrambi devono essere del tipo PN 10.
- d) I tubi di piombo sono vietati nelle distribuzioni di acqua.

## **Art. XXXVIII.8 - VALVOLAME, VALVOLE DI NON RITORNO, POMPE**

- a) Le valvole a saracinesca flangiate per condotte d'acqua devono essere conformi alla norma UNI 7125.  
Le valvole disconnettrici a tre vie contro il ritorno di flusso e zone di pressione ridotta devono essere conformi alla norma UNI 9157.  
Le valvole di sicurezza in genere devono rispondere alla norma UNI 9335.  
La rispondenza alle norme predette deve essere comprovata da dichiarazione di conformità completata con dichiarazioni di rispondenza alle caratteristiche specifiche previste dal progetto.
- b) Le pompe devono rispondere alle prescrizioni previste dal progetto e rispondere (a seconda dei tipi) alle norme UNI ISO 2548 e UNI ISO 3555.

## **Art. XXXVIII.9 - APPARECCHI PER PRODUZIONE ACQUA CALDA**

Gli scaldacqua funzionanti a gas rientrano nelle prescrizioni della Legge 1083 del 6 dicembre 1971.

Gli scaldacqua elettrici, in ottemperanza della Legge 1° marzo 1968 n. 186, devono essere costruiti a regola d'arte; sono considerati tali se rispondenti alle norme CEI. La rispondenza alle norme predette deve essere comprovata da dichiarazione di conformità (e/o dalla presenza di marchi UNI e/o IMQ).

## **Art. XXXVIII.10 - ACCUMULI DELL'ACQUA E SISTEMI DI ELEVAZIONE DELLA PRESSIONE D'ACQUA**

Per gli accumuli valgono le indicazioni riportate nell'articolo sugli impianti.

Per gli apparecchi di sopraelevazione della pressione vale quanto indicato nella norma UNI 9182 punto 8.4.

## **Art. XXXIX - Esecuzione dell'impianto di adduzione dell'acqua**

In conformità alla Legge n. 46 del 5 marzo 1990 gli impianti idrici ed i loro componenti devono rispondere alle regole di buona tecnica: le norme UNI sono considerate di buona tecnica.

**XXXIX.1** Si intende per impianto di adduzione dell'acqua l'insieme delle apparecchiature, condotte, apparecchi erogatori che trasferiscono l'acqua potabile (o quando consentito non potabile) da una fonte (acquedotto pubblico, pozzo o altro) agli apparecchi erogatori.

Gli impianti, quando non è diversamente descritto negli altri documenti progettuali (o quando questi non sono sufficientemente dettagliati), si intendono suddivisi come segue:

- a) Impianti di adduzione dell'acqua potabile.
- b) Impianti di adduzione di acqua non potabile.

Le modalità per erogare l'acqua potabile e non potabile sono quelle stabilite dalle competenti autorità, alle quali compete il controllo sulla qualità dell'acqua.

Gli impianti di cui sopra si intendono funzionalmente suddivisi come segue:

- a) Fonti di alimentazione.
- b) Reti di distribuzione acqua fredda.
- c) Sistemi di preparazione e distribuzione dell'acqua calda.

**XXXIX.2** Per la realizzazione delle diverse parti funzionali si utilizzano i materiali indicati nei documenti progettuali. Qualora non siano specificati in dettaglio nel progetto od a suo completamento si rispetteranno le prescrizioni seguenti e quelle già fornite per i componenti; vale, inoltre, quale prescrizione ulteriore a cui fare riferimento, la norma UNI 9182.

- a) Le fonti di alimentazione dell'acqua potabile saranno costituite da: 1) acquedotti pubblici gestiti o controllati dalla pubblica autorità; oppure 2) sistema di captazione (pozzi, ecc.) fornenti acqua riconosciuta potabile dalla competente autorità; oppure 3) altre fonti quali grandi accumuli, stazioni di potabilizzazione.
  - Gli accumuli devono essere preventivamente autorizzati dall'autorità competente e comunque possedere le seguenti caratteristiche:
    - essere a tenuta in modo da impedire inquinamenti dall'esterno;
    - essere costituiti con materiali non inquinanti, non tossici e che mantengano le loro caratteristiche nel tempo;
    - avere le prese d'aria ed il troppopieno protetti con dispositivi filtranti conformi alle prescrizioni delle autorità competenti;
    - essere dotati di dispositivo che assicuri il ricambio totale dell'acqua contenuta ogni due giorni per serbatoi con capacità fino a 30 m<sup>3</sup> ed un ricambio di non meno di 15 m<sup>3</sup> giornalieri per serbatoi con capacità maggiore;
    - essere sottoposti a disinfezione prima della messa in esercizio (e periodicamente puliti e disinfettati).

Nota: i grandi accumuli sono soggetti alle pubbliche autorità e solitamente dotati di sistema automatico di potabilizzazione.

- b) le reti di distribuzione dell'acqua devono rispondere alle seguenti caratteristiche:
  - le colonne montanti devono possedere alla base un organo di intercettazione (valvola, ecc.), con organo di taratura della pressione e di rubinetto di scarico (con diametro minimo 1/2 pollice), le stesse colonne alla sommità devono possedere un ammortizzatore di colpo d'ariete.
  - Nelle reti di piccola estensione le prescrizioni predette si applicano con gli opportuni adattamenti;
  - le tubazioni devono essere posate a distanza dalle pareti sufficiente a permettere lo smontaggio e la corretta esecuzione dei rivestimenti protettivi e/o isolanti. La conformazione deve permettere il completo svuotamento e l'eliminazione dell'aria. Quando sono incluse reti di circolazione dell'acqua calda per uso sanitario queste devono essere dotate di compensatori di dilatazione e di punti di fissaggio in modo tale da far mantenere la conformazione voluta;

- la collocazione dei tubi dell'acqua non deve avvenire all'interno di cabine elettriche, al di sopra di quadri apparecchiature elettriche, od in genere di materiali che possono divenire pericolosi se bagnati dall'acqua, all'interno di immondezzai e di locali dove sono presenti sostanze inquinanti.
  - Inoltre i tubi dell'acqua fredda devono correre in posizione sottostante i tubi dell'acqua calda. La posa entro parti murarie è da evitare. Quando ciò non è possibile i tubi devono essere rivestiti con materiale isolante e comprimibile, dello spessore minimo di 1 cm;
  - la posa interrata dei tubi deve essere effettuata a distanza di almeno un metro (misurato tra le superfici esterne) dalle tubazioni di scarico. La generatrice inferiore deve essere sempre al di sopra del punto più alto dei tubi di scarico. I tubi metallici devono essere protetti dall'azione corrosiva del terreno con adeguati rivestimenti (o guaine) e contro il pericolo di venire percorsi da correnti vaganti;
  - nell'attraversamento di strutture verticali ed orizzontali i tubi devono scorrere all'interno di controtubi di acciaio, plastica, ecc. preventivamente installati, aventi diametro capace di contenere anche l'eventuale rivestimento isolante. Il controtubo deve resistere ad eventuali azioni aggressive, l'interspazio restante tra tubo e controtubo deve essere riempito con materiale incombustibile per tutta la lunghezza. In generale si devono prevedere adeguati supporti sia per le tubazioni sia per gli apparecchi quali valvole, ecc., ed inoltre, in funzione dell'estensione ed andamento delle tubazioni, compensatori di dilatazione termica;
  - le coibentazioni devono essere previste sia per i fenomeni di condensa delle parti non in vista dei tubi di acqua fredda, sia per i tubi dell'acqua calda per uso sanitario. Quando necessario deve essere considerata la protezione dai fenomeni di gelo.
- c) Nella realizzazione dell'impianto si devono inoltre curare le distanze minime nella posa degli apparecchi sanitari (vedere la norma UNI 9182 appendice V e W) e le disposizioni particolari per locali destinati a disabili.

Nei locali da bagno sono da considerare le prescrizioni relative alla sicurezza (distanze degli apparecchi sanitari, da parti dell'impianto elettrico) così come indicato nella norma CEI 64-8.

Ai fini della limitazione della trasmissione del rumore e delle vibrazioni oltre a scegliere componenti con bassi livelli di rumorosità (e scelte progettuali adeguate) in fase di esecuzione si curerà di adottare corrette sezioni interne delle tubazioni in modo da non superare le velocità di scorrimento dell'acqua previste, limitare le pressioni dei fluidi soprattutto per quanto riguarda gli organi di intercettazione e controllo, ridurre la velocità di rotazione dei motori di pompe, ecc. (in linea di principio non maggiori di 1.500 giri/minuto).

In fase di posa si curerà l'esecuzione dei dispositivi di dilatazione, si inseriranno supporti anti vibranti ed ammortizzatori per evitare la propagazione di vibrazioni, si useranno isolanti acustici in corrispondenza delle parti da murare.

**XXXIX.3** Il Direttore dei lavori per la realizzazione dell'impianto di adduzione dell'acqua opererà come segue:

- a) nel corso dell'esecuzione dei lavori, con riferimento ai tempi ed alle procedure, verificherà via via che i materiali impiegati e le tecniche di esecuzione siano effettivamente quelle prescritte ed inoltre, per le parti destinate a non restare in vista o che possono influire negativamente sul funzionamento finale, verificherà che l'esecuzione sia coerente con quella concordata (questa verifica potrà essere effettuata anche in forma casuale e statistica nel caso di grandi opere).  
  
In particolare verificherà le giunzioni con gli apparecchi, il numero e la dislocazione dei supporti, degli elementi di dilatazione, degli elementi antivibranti, ecc.
- b) Al termine dell'installazione verificherà che siano eseguite dall'installatore e sottoscritte in una dichiarazione di conformità, le operazioni di prelavaggio, di lavaggio prolungato, di disinfezione e di risciacquo finale con acqua potabile. Detta dichiarazione riporterà inoltre i risultati del collaudo (prove idrauliche, di erogazione, livello di rumore).

Tutte le operazioni predette saranno condotte secondo la norma UNI 9182 punti 25 e 27.

Al termine il Direttore dei lavori raccoglierà in un fascicolo i documenti progettuali più significativi ai fini della successiva gestione e manutenzione (schemi dell'impianto, dettagli costruttivi, schede di componenti con dati di

targa, ecc.) nonché le istruzioni per la manutenzione rilasciate dai produttori dei singoli componenti e dell'installatore (modalità operative e frequenza delle operazioni).

## **Art. XL - Impianto di scarico acque usate**

In conformità alla Legge 46 del 5 marzo 1990 gli impianti idrici ed i loro componenti devono rispondere alle regole di buona tecnica; le norme UNI sono considerate norme di buona tecnica.

**XL.1** Si intende per impianto di scarico delle acque usate l'insieme delle condotte, apparecchi, ecc. che trasferiscono l'acqua dal punto di utilizzo alla fogna pubblica.

Il sistema di scarico deve essere indipendente dal sistema di smaltimento delle acque meteoriche almeno fino al punto di immissione nella fogna pubblica.

Il sistema di scarico può essere suddiviso in casi di necessità in più impianti convoglianti separatamente acque fecali, acque saponose, acque grasse. Il modo di recapito delle acque usate sarà comunque conforme alle prescrizioni delle competenti autorità.

L'impianto di cui sopra si intende funzionalmente suddiviso come segue:

- parte destinata al convogliamento delle acque (racordi, diramazioni, colonne, collettori);
- parte destinata alla ventilazione primaria;
- parte destinata alla ventilazione secondaria;
- raccolta e sollevamento sotto quota;
- trattamento delle acque;

**XL.2** Per la realizzazione delle diverse parti funzionali si utilizzeranno i materiali ed i componenti indicati nei documenti progettuali ed a loro completamento si rispetteranno le prescrizioni seguenti.

Vale inoltre quale precisazione ulteriore a cui fare riferimento la norma UNI 9183.

1) I tubi utilizzabili devono rispondere alle seguenti norme:

- tubi di acciaio zincato UNI 6363 e UNI 8863 (il loro uso deve essere limitato alle acque di scarico con poche sostanze in sospensione e non saponose). Per la zincatura si fa riferimento alle norme sui trattamenti galvanici. Per i tubi di acciaio rivestiti, il rivestimento deve rispondere alle prescrizioni delle norme UNI esistenti (polietilene, bitume, ecc.) e comunque non deve essere danneggiato o staccato; in tal caso deve essere eliminato il tubo;
- tubi di ghisa: devono rispondere alle UNI ISO 6594, essere del tipo centrifugato e ricotto, possedere rivestimento interno di catrame, resina epossidica ed essere esternamente catramati o verniciati con vernice antiruggine;
- tubi di piombo: devono rispondere alla UNI 7527/1. Devono essere lavorati in modo da ottenere sezione e spessore costanti in ogni punto del percorso. Essi devono essere protetti con catrame e verniciati con vernici bituminose per proteggerli dall'azione aggressiva del cemento;
- tubi di gres: devono rispondere alla UNI EN 295-2;
- tubi di fibrocemento: devono rispondere alla UNI EN 588-1;
- tubi di calcestruzzo non armato: devono rispondere alla UNI sperimentale 9534, i tubi armati devono rispondere alle prescrizioni di buona tecnica (fino alla disponibilità di norma UNI);
- tubi di materiale plastico: devono rispondere alle seguenti norme:
  - tubi di PVC per condotte all'interno dei fabbricati: UNI EN 1329-1;
  - tubi di PVC per condotte interrate: UNI EN 1401-1;
  - tubi di polietilene ad alta densità (PEad) per condotte interrate: UNI 7613;
  - tubi di polipropilene (PP): UNI EN 1451-1;

- tubi di polietilene ad alta densità (PEad) per condotte all'interno dei fabbricati: UNI 8451.

2) Per gli altri componenti vale quanto segue:

- per gli scarichi ed i sifoni di apparecchi sanitari vedere articolo sui componenti dell'impianto di adduzione dell'acqua;
- in generale i materiali di cui sono costituiti i componenti del sistema di scarico devono rispondere alle seguenti caratteristiche:
  - a) minima scabrezza, al fine di opporre la minima resistenza al movimento dell'acqua;
  - b) impermeabilità all'acqua ed ai gas per impedire i fenomeni di trasudamento e di fuoriuscita odori;
  - c) resistenza all'azione aggressiva esercitata dalle sostanze contenute nelle acque di scarico, con particolare riferimento a quelle dei detersivi e delle altre sostanze chimiche usate per lavaggi;
  - d) resistenza all'azione termica delle acque aventi temperature sino a 90 °C circa;
  - e) opacità alla luce per evitare i fenomeni chimici e batteriologici favoriti dalle radiazioni luminose;
  - f) resistenza alle radiazioni UV, per i componenti esposti alla luce solare;
  - g) resistenza agli urti accidentali;
- in generale i prodotti ed i componenti devono inoltre rispondere alle seguenti caratteristiche:
  - h) conformazione senza sporgenze all'interno per evitare il deposito di sostanze contenute o trasportate dalle acque;
  - i) stabilità di forma in senso sia longitudinale sia trasversale;
  - j) sezioni di accoppiamento con facce trasversali perpendicolari all'asse longitudinale;
  - k) minima emissione di rumore nelle condizioni di uso;
  - l) durabilità compatibile con quella dell'edificio nel quale sono montati;
- gli accumuli e sollevamenti devono essere a tenuta di aria per impedire la diffusione di odori all'esterno, ma devono avere un collegamento con l'esterno a mezzo di un tubo di ventilazione di sezione non inferiore a metà del tubo o della somma delle sezioni dei tubi che convogliano le acque nell'accumulo;
- le pompe di sollevamento devono essere di costituzione tale da non intasarsi in presenza di corpi solidi in sospensione la cui dimensione massima ammissibile è determinata dalla misura delle maglie di una griglia di protezione da installare a monte delle pompe.

**XL.3** Per la realizzazione dell'impianto si utilizzeranno i materiali, i componenti e le modalità indicate nei documenti progettuali, e qualora non siano specificate in dettaglio nel progetto od a suo completamento si rispetteranno le prescrizioni seguenti.

Vale inoltre quale prescrizione ulteriore a cui far riferimento la norma UNI 9183.

1) Nel suo insieme l'impianto deve essere installato in modo da consentire la facile e rapida manutenzione e pulizia; deve permettere la sostituzione, anche a distanza di tempo, di ogni sua parte senza gravosi o non previsti interventi distruttivi di altri elementi della costruzione; deve permettere l'estensione del sistema, quando previsto, ed il suo facile collegamento ad altri sistemi analoghi.

2) Le tubazioni orizzontali e verticali devono essere installate in allineamento secondo il proprio asse, parallele alle pareti e con la pendenza di progetto. Esse non devono passare sopra apparecchi elettrici o similari o dove le eventuali fuoriuscite possono provocare inquinamenti. Quando ciò è inevitabile devono essere previste adeguate protezioni che convogliano i liquidi in un punto di raccolta. Quanto applicabile vale il DM 12 dicembre 1985 per le tubazioni interrate.

3) I raccordi con curve e pezzi speciali devono rispettare le indicazioni predette per gli allineamenti, le discontinuità, le pendenze, ecc.

Le curve ad angolo retto non devono essere usate nelle connessioni orizzontali (sono ammesse tra tubi verticali ed orizzontali), sono da evitare le connessioni doppie e tra loro frontali ed i raccordi a T.

I collegamenti devono avvenire con opportuna inclinazione rispetto all'asse della tubazione ricevente ed in modo da mantenere allineate le generatrici superiori dei tubi.

4) I cambiamenti di direzione devono essere fatti con raccordi che non producono apprezzabili variazioni di velocità od altri effetti di rallentamento.

Le connessioni in corrispondenza di spostamento dell'asse delle colonne della verticale devono avvenire ad opportuna distanza dallo spostamento e comunque a non meno di 10 volte il diametro del tubo ed al di fuori del tratto di possibile formazione delle schiume.

5) Gli attacchi dei raccordi di ventilazione secondaria devono essere realizzati come indicato nella norma UNI 9183. Le colonne di ventilazione secondaria, quando non hanno una fuoriuscita diretta all'esterno, possono:

- essere raccordate alle colonne di scarico ad una quota di almeno 15 cm più elevata dal bordo superiore del troppopieno dell'apparecchio collocato alla quota più alta nell'edificio;
- essere raccordate al di sotto del più basso raccordo di scarico;
- devono essere previste connessioni intermedie tra colonna di scarico e ventilazione almeno ogni 10 connessioni nella colonna di scarico.

6) I terminali delle colonne fuoriuscenti verticalmente dalle coperture devono essere a non meno di 0,15 m dall'estradosso per coperture non praticabili ed a non meno di 2 m per coperture praticabili. Questi terminali devono distare almeno 3 m da ogni finestra oppure essere ad almeno 0,60 m dal bordo più alto della finestra.

7) Punti di ispezione devono essere previsti con diametro uguale a quello del tubo fino a 100 mm, e con diametro minimo di 100 mm negli altri casi.

La loro posizione deve essere:

- al termine della rete interna di scarico insieme al sifone e ad una derivazione;
- ad ogni cambio di direzione con angolo maggiore di 45°;
- ogni 15 m di percorso lineare per tubi con diametro sino a 100 mm ed ogni 30 m per tubi con diametro maggiore;
- ad ogni confluenza di due o più provenienze;
- alla base di ogni colonna.

Le ispezioni devono essere accessibili ed avere spazi sufficienti per operare con gli utensili di pulizia. Apparecchi facilmente rimovibili possono fungere da ispezioni.

Nel caso di tubi interrati con diametro uguale o superiore a 300 mm bisogna prevedere pozzetti di ispezione ad ogni cambio di direzione e comunque ogni 40/50 m.

8) I supporti di tubi ed apparecchi devono essere staticamente affidabili, durabili nel tempo e tali da non trasmettere rumori e vibrazioni. Le tubazioni vanno supportate ad ogni giunzione; ed inoltre quelle verticali almeno ogni 2,5 m e quelle orizzontali ogni 0,5 m per diametri fino a 50 mm, ogni 0,8 m per diametri fino a 100 mm, ogni 1,00 m per diametri oltre 100 mm. Il materiale dei supporti deve essere compatibile chimicamente ed in quanto a durezza con il materiale costituente il tubo.

9) Si devono prevedere giunti di dilatazione, per i tratti lunghi di tubazioni, in relazione al materiale costituente ed alla presenza di punti fissi quali parti murate o vincolate rigidamente.

Gli attraversamenti delle pareti a seconda della loro collocazione possono essere per incasso diretto, con utilizzazione di manicotti di passaggio (controtubi) opportunamente riempiti tra tubo e manicotto, con foro predisposto per il passaggio in modo da evitare punti di vincolo.

10) Gli scarichi a pavimento all'interno degli ambienti devono sempre essere sifonati con possibilità di un secondo attacco.

## **Art. XL.4 - IMPIANTI TRATTAMENTO DELL'ACQUA**

### **XL.4.1** *Legislazione in materia*

Gli impianti di trattamento devono essere progettati, installati e collaudati in modo che le acque da essi effluenti prima di essere consegnate al recapito finale rispondano alle caratteristiche indicate nelle seguenti leggi e disposizioni:

- Legge 10 maggio 1976 n. 319 - Norme per la tutela delle acque dall'inquinamento.
- Disposizioni del Ministero dei LLPP 4 febbraio 1977 (Comitato dei Ministri per la tutela delle acque dall'inquinamento) - Criteri, metodologie e norme tecniche generali di cui all'art. 2, lettere b) d), e), della Legge 10 maggio 1976 n. 319.
- DLgs 11 maggio 1999 n. 152 - Disposizioni sulla tutela delle acque dall'inquinamento e recepimento della direttiva 91/271/CEE concernente il trattamento delle acque reflue urbane e della direttiva 91/676/CEE relativa alla protezione delle acque dall'inquinamento provocato dai nitrati provenienti da fonti agricole.

### **XL.4.2** *Tipologie di scarico*

La definizione delle caratteristiche delle acque da consegnare al recapito finale sono in relazione alle dimensioni dell'insediamento dal quale provengono ed alla natura del corpo ricettore.

Per quanto riguarda le dimensioni dell'insediamento le categorie sono due:

- insediamenti con consistenza inferiore a 50 vani o a 5.000 m<sup>3</sup>;
- insediamenti con consistenza superiore a 50 vani o a 5.000 m<sup>3</sup>.

Per quanto riguarda il recapito si distinguono tre casi:

- recapito in pubbliche fognature;
- recapito in corsi di acqua superficiali;
- recapito sul suolo o negli strati superficiali del sottosuolo.

### **XL.4.3** *Caratteristiche ammissibili per le acque di scarico*

Le caratteristiche ammissibili per le acque di scarico in relazione alle dimensioni dell'insediamento ed al tipo di recapito sono:

- per qualsiasi dimensione di insediamento con recapito in pubbliche fognature, nei limiti fissati dai regolamenti emanati dalle Autorità locali che le gestiscono;
- per le zone non servite da pubbliche fognature sono da considerare due situazioni:
  - a) con insediamenti di consistenza inferiore a 50 vani od a 5.000 m<sup>3</sup> l'unico recapito ammissibile è sul suolo o negli strati superficiali del suolo; i limiti sono fissati dalle Disposizioni del Ministero dei LLPP del 4 febbraio 1977 e del Decreto 11 maggio 1999. In ogni caso i livelli di trattamento che consentono di raggiungere i suddetti limiti non possono essere inferiori a quelli conseguibili attraverso trattamenti di separazione meccanica dei solidi sospesi e di digestione anaerobica dei fanghi;
  - b) con insediamenti di consistenza superiore a 50 vani od a 5.000 m<sup>3</sup> sono ammissibili i recapiti sia sul suolo o negli strati superficiali del suolo, sia in corsi d'acqua superficiali.

Nella prima eventualità valgono i limiti descritti nel precedente punto per gli insediamenti di minori dimensioni.

Nella seconda eventualità valgono i valori riportati nella tabella C della Legge 10 maggio 1976 n. 319 modificati dalla Legge 24 dicembre 1979 n. 650.

### **XL.4.4** *Requisiti degli impianti di trattamento*

Gli impianti di trattamento, quali che siano le caratteristiche degli effluenti da produrre, devono rispondere a questi requisiti:

- essere in grado di fornire le prestazioni richieste dalle leggi che devono essere rispettate;
- evitare qualsiasi tipo di nocività per la salute dell'uomo con particolare riferimento alla propagazione di microrganismi patogeni;
- non contaminare i sistemi di acqua potabile ed anche eventuali vasche di accumulo acqua a qualunque uso esse siano destinate;
- non essere accessibili ad insetti, roditori o ad altri animali che possano venire in contatto con i cibi o con acqua potabile;
- non essere accessibili alle persone non addette alla gestione ed in particolare ai bambini;
- non diventare maleodoranti e di sgradevole aspetto.
- 

#### **XL.4.5** *Tipologie di impianto*

Premesso che le acque da trattare sono quelle provenienti dagli usi domestici con la massima possibile prevalenza dei prodotti del metabolismo umano e che è tassativamente da evitare la mescolanza con le acque meteoriche o di altra origine, le tipologie usabili sono sostanzialmente tre:

- accumulo e fermentazione in pozzi neri con estrazione periodica del materiale seguita da smaltimento per interrimento o immissione in concimaia od altro;
- chiarificazione in vasca settica tipo Imhoff attraverso separazione meccanica dei solidi sospesi e digestione anaerobica dei fanghi, seguita dal processo di ossidazione da svolgersi per:
  - dispersione nel terreno mediante sub-irrigazione;
  - dispersione nel terreno mediante pozzi assorbenti;
  - percolazione nel terreno mediante sub-irrigazione con drenaggio;
- ossidazione totale a fanghi attivi in sistemi generalmente prefabbricati nei quali all'aerazione per lo sviluppo delle colonie di microrganismi che creano i fanghi attivi fa seguito la sedimentazione con il convogliamento allo scarico dell'acqua depurata e con il parziale dei fanghi attivi, mentre i fanghi di supero vengono periodicamente rimossi.

#### **XL.4.6** *Caratteristiche dei componenti*

I componenti tutti gli impianti di trattamento devono essere tali da rispondere ai requisiti ai quali gli impianti devono uniformarsi:

Le caratteristiche essenziali sono:

- la resistenza meccanica;
- la resistenza alla corrosione;
- la perfetta tenuta all'acqua nelle parti che vengono a contatto con il terreno;
- la facile pulibilità;
- l'agevole sostituibilità;
- una ragionevole durabilità.

#### **XL.4.7** *Collocazione degli impianti*

Gli impianti devono essere collocati in posizione tale da consentire la facile gestione sia per i controlli periodici da eseguire sia per l'accessibilità dei mezzi di trasporto che devono provvedere ai periodici spurghi.

Al tempo stesso la collocazione deve consentire di rispondere ai requisiti elencati al punto XL.4.4.

#### **XL.4.8** *Controlli durante l'esecuzione*

È compito della Direzione dei lavori effettuare in corso d'opera e ad impianto ultimato i controlli tesi a verificare:



- la rispondenza quantitativa e qualitativa alle prescrizioni e descrizioni di capitolato;
- la corretta collocazione dell'impianto nei confronti delle strutture civili e delle altre installazioni;
- le caratteristiche costruttive e funzionali delle parti non più ispezionabili ad impianto ultimato;
- l'osservanza di tutte le norme di sicurezza.

#### **XL.4.9 Collaudi**

Ad impianto ultimato dovrà essere eseguito il collaudo provvisorio per la verifica funzionale dei trattamenti da svolgere.

A collaudo provvisorio favorevolmente eseguito, l'impianto potrà essere messo in funzione ed esercito sotto il controllo della ditta fornitrice per un periodo non inferiore a 90 giorni in condizioni di carico normale.

Periodi più lunghi potranno essere fissati se le condizioni di carico saranno parziali.

Dopo tale periodo sarà svolto il collaudo definitivo per l'accertamento, nelle condizioni di regolare funzionamento come portata e tipo del liquame immesso, delle caratteristiche degli effluenti e della loro rispondenza ai limiti fissati in contratto.

Le prove di collaudo dovranno essere ripetute per tre volte in giorni diversi della settimana.

A collaudo favorevolmente eseguito e convalidato da regolare certificato, l'impianto sarà preso in consegna dal Committente che provvederà alla gestione direttamente o affidandola a terzi.

Per la durata di un anno a partire dalla data del collaudo favorevole, permane la garanzia della ditta fornitrice che è tenuta a provvedere a propria cura e spese a rimuovere con la massima tempestività ogni difetto non dovuto ad errore di conduzione o manutenzione.

#### **XL.5** Il Direttore dei lavori per la realizzazione dell'impianto di scarico delle acque usate opererà come segue:

- a) Nel corso dell'esecuzione dei lavori, con riferimento ai tempi ed alle procedure, verificherà via via che i materiali impiegati e le tecniche di esecuzione siano effettivamente quelle prescritte ed inoltre (per le parti destinate a non restare in vista o che possono influire in modo irreversibile sul funzionamento finale) verificherà che l'esecuzione sia coerente con quella concordata (questa verifica potrà essere effettuata anche in forma casuale e statistica nel caso di grandi opere).

In particolare verificherà le giunzioni con gli apparecchi, il numero e la dislocazione dei supporti, degli elementi di dilatazione e degli elementi antivibranti.

Effettuerà o farà effettuare e sottoscrivere in una dichiarazione i risultati delle prove di tenuta all'acqua eseguendole su un tronco per volta (si riempie d'acqua e lo si sottopone alla pressione di 20 kPa per 1 ora; al termine non si devono avere perdite o trasudamenti).

- b) Al termine dei lavori verificherà che siano eseguite dall'installatore e sottoscritte in una dichiarazione di conformità le prove seguenti:
  - evacuazione realizzata facendo scaricare nello stesso tempo, colonna per colonna, gli apparecchi previsti dal calcolo della portata massima contemporanea. Questa prova può essere collegata a quella della erogazione di acqua fredda, e serve ad accertare che l'acqua venga evacuata con regolarità, senza rigurgiti, ribollimenti e variazioni di regime. In particolare si deve constatare che dai vasi possono essere rimossi oggetti quali carta leggera appallottolata e mozziconi di sigaretta;
  - tenuta agli odori, da effettuare dopo il montaggio degli apparecchi sanitari, dopo aver riempito tutti i sifoni (si esegue utilizzando candelotti fumogeni e mantenendo una pressione di 250 Pa nel tratto in prova. Nessun odore di fumo deve entrare nell'interno degli ambienti in cui sono montati gli apparecchi).

Al termine il Direttore dei lavori raccoglierà inoltre in un fascicolo i documenti progettuali più significativi ai fini della successiva gestione e manutenzione (schemi dell'impianto, dettagli costruttivi, schede dei componenti, ecc.) nonché le istruzioni per la manutenzione rilasciata dai produttori dei singoli componenti e dall'installatore (modalità operative e frequenza delle operazioni).

## **Art. XLI - Impianto di scarico acque meteoriche**

In conformità alla Legge 46 del 5 marzo 1990 gli impianti idrici ed i loro componenti devono rispondere alle regole di buona tecnica; le norme UNI sono considerate norme di buona tecnica.

**XLI.1** Si intende per impianto di scarico acque meteoriche l'insieme degli elementi di raccolta, convogliamento, eventuale stoccaggio e sollevamento e recapito (a collettori fognari, corsi d'acqua, sistemi di dispersione nel terreno). L'acqua può essere raccolta da coperture o pavimentazioni all'aperto. Il sistema di scarico delle acque meteoriche deve essere indipendente da quello che raccoglie e smaltisce le acque usate ed industriali.

Esso deve essere previsto in tutti gli edifici ad esclusione di quelli storico-artistici.

Il sistema di recapito deve essere conforme alle prescrizioni della pubblica autorità in particolare per quanto attiene la possibilità di inquinamento.

Gli impianti di cui sopra si intendono funzionalmente suddivisi come segue:

- converse di convogliamento e canali di gronda;
- punti di raccolta per lo scarico (bocchettoni, pozzetti, caditoie, ecc.);
- tubazioni di convogliamento tra i punti di raccolta ed i punti di smaltimento (verticali = pluviali; orizzontali = collettori);
- punti di smaltimento nei corpi ricettori (fognature, bacini, corsi d'acqua, ecc.).

**XLI.2** Per la realizzazione delle diverse parti funzionali si utilizzeranno i materiali ed i componenti indicati nei documenti progettuali. Qualora non siano specificati in dettaglio nel progetto od a suo completamento, si rispetteranno le prescrizioni seguenti:

- a) in generale tutti i materiali ed i componenti devono resistere all'aggressione chimica degli inquinanti atmosferici, all'azione della grandine, ai cicli termici di temperatura (compreso gelo/disgelo) combinate con le azioni dei raggi IR, UV, ecc.);
- b) gli elementi di convogliamento ed i canali di gronda oltre a quanto detto in a) se di metallo devono resistere alla corrosione, se di altro materiale devono rispondere alle prescrizioni per i prodotti per le coperture, se verniciate dovranno essere realizzate con prodotti per esterno rispondenti al comma a); la rispondenza delle gronde di plastica alla norma UNI EN 607 soddisfa quanto detto sopra;
- c) i tubi di convogliamento dei pluviali e dei collettori devono rispondere a seconda del materiale a quanto indicato nell'articolo relativo allo scarico delle acque usate; inoltre i tubi di acciaio inossidabile devono rispondere alle norme UNI 6904 e UNI EN 10088-2;
- d) per i punti di smaltimento valgono per quanto applicabili le prescrizioni sulle fognature date dalle pubbliche autorità. Per i chiusini e le griglie di piazzali vale la norma UNI EN 124.

**XLI.3** Per la realizzazione dell'impianto si utilizzeranno i materiali, i componenti e le modalità indicate nei documenti progettuali, e qualora non siano specificati in dettaglio nel progetto od a suo completamento, si rispetteranno le prescrizioni seguenti. Vale inoltre quale prescrizione ulteriore cui fare riferimento la norma UNI 9184 Fa 1-93.

- a) Per l'esecuzione delle tubazioni vale quanto riportato nell'articolo impianti di scarico acque usate. I pluviali montati all'esterno devono essere installati in modo da lasciare libero uno spazio tra parete e tubo di 5 cm; i fissaggi devono essere almeno uno in prossimità di ogni giunto ed essere di materiale compatibile con quello del tubo.
- b) I bocchettoni ed i sifoni devono essere sempre del diametro delle tubazioni che immediatamente li seguono. Quando l'impianto acque meteoriche è collegato all'impianto di scarico acque usate deve essere interposto un sifone.

Tutte le caditoie a pavimento devono essere sifonate.

Ogni inserimento su un collettore orizzontale deve avvenire ad almeno 1,5 m dal punto di innesto di un pluviale;

- c) per i pluviali ed i collettori installati in parti interne all'edificio (intercapedini di pareti, ecc.) devono essere prese tutte le precauzioni di installazione (fissaggi elastici, materiali coibenti acusticamente, ecc.) per limitare entro valori ammissibili i rumori trasmessi.

**XLII.4** Il Direttore dei lavori per la realizzazione dell'impianto di adduzione dell'acqua opererà come segue:

- a) nel corso dell'esecuzione dei lavori, con riferimento ai tempi ed alle procedure, verificherà via via che i materiali impiegati e le tecniche di esecuzione siano effettivamente quelle prescritte ed inoltre, per le parti destinate a non restare in vista, o che possono influire irreversibilmente sul funzionamento finale, verificherà che l'esecuzione sia coerente con quella concordata (questa verifica potrà essere effettuata anche in forma casuale e statistica nel caso di grandi opere).

Effettuerà o farà effettuare e sottoscrivere in una dichiarazione di conformità le prove di tenuta all'acqua come riportato nell'articolo sull'impianto di scarico acque usate.

- b) Al termine dei lavori eseguirà una verifica finale dell'opera e si farà rilasciare dall'esecutore una dichiarazione di conformità dell'opera alle prescrizioni del progetto, del presente capitolato e di altre eventuali prescrizioni concordate.

Il Direttore dei lavori raccoglierà inoltre in un fascicolo i documenti progettuali più significativi, la dichiarazione di conformità predetta (ed eventuali schede di prodotti) nonché le istruzioni per la manutenzione con modalità e frequenza delle operazioni.

## **Art. XLII - Impianti adduzione gas**

Si intende per impianti di adduzione del gas l'insieme di dispositivi, tubazioni, ecc. che servono a fornire il gas agli apparecchi utilizzatori (cucine, scaldacqua, bruciatori di caldaie, ecc.).

In conformità alla Legge 46 del 5 marzo 1990, gli impianti di adduzione del gas devono rispondere alle regole di buona tecnica; le norme INI sono considerate norme di buona tecnica.

Il Direttore dei lavori ai fini della loro accettazione procederà come segue:

- verificherà l'insieme dell'impianto a livello di progetto per accertarsi che vi sia la dichiarazione di conformità alla legislazione antincendi (Legge 818 del 7 dicembre 1984 e circolari esplicative) ed alla legislazione di sicurezza (Legge 1083 del 6 dicembre 1971 ed alla Legge 46 del 5 marzo 1990);

Nota: per il rispetto della Legge 1083 si devono adottare e rispettare tutte le norme UNI che i decreti ministeriali hanno reso vincolanti ai fini del rispetto della legge stessa.

- verificherà che la componentistica approvvigionata in cantiere risponda alle norme UNI-CIG rese vincolanti dai decreti ministeriali emanati in applicazione della Legge 1083 e della Legge 46 e per la componentistica non soggetta a decreto la sua rispondenza alle norme UNI; questa verifica sarà effettuata su campioni prelevati in sito ed eseguendo prove (anche parziali) oppure richiedendo un attestato di conformità dei componenti e/o materiali alle norme UNI;

Nota: per alcuni componenti la presentazione della dichiarazione di conformità è resa obbligatoria dai precitati decreti e può essere sostituita dai marchi IMG e/o UNI/CIG.

- verificherà in corso d'opera ed a fine opera che vengano eseguiti i controlli ed i collaudi di tenuta, pressione, ecc. previsti dalla legislazione antincendio e dalle norme tecniche rese vincolanti con i decreti precitati.

## **Art. XLIII - Impianti di antieffrazione ed antintrusione**

### **XLIII.1 DISPOSIZIONI GENERALI**

#### **XLIII.1.1 Direzione dei lavori**

Il Direttore dei lavori per la pratica realizzazione dell'impianto, oltre al coordinamento di tutte le operazioni necessarie alla realizzazione dello stesso, deve prestare particolare attenzione alla verifica della completezza di tutta la documentazione, ai tempi della sua realizzazione e ad eventuali interferenze con altri lavori.

Verificherà inoltre che i materiali impiegati e la loro messa in opera siano conformi a quanto stabilito dal progetto.

Al termine dei lavori si farà rilasciare il rapporto di verifica dell'impianto che attesterà che lo stesso è stato eseguito a regola d'arte e la documentazione per la successiva gestione e manutenzione.

### **XLIII.1.2** *Edifici demaniali*

In questi edifici per quanto riguarda gli impianti di allarme, l'impresa esecutrice dovrà rilasciare apposita certificazione, verificata favorevolmente dalla USL competente, attestante che gli impianti medesimi sono stati eseguiti in conformità alle normative CEI.

### **XLIII.1.3** *Norme e Leggi*

Gli impianti di allarme dovranno essere realizzati a regola d'arte in rispondenza alla Legge 1° marzo 1968 n. 186. Si considerano a regola d'arte gli impianti di allarme realizzati secondo le norme CEI applicabili, in relazione alla tipologia di edificio, di locale o di impianto specifico oggetto del progetto e precisamente:

CEI 79-2:Impianti antieffrazione, antintrusione, antifurto e antiaggressione. Norme particolari per le apparecchiature.

CEI 79-3:Impianti antieffrazione, antintrusione, antifurto e antiaggressione. Norme particolari per gli impianti antieffrazione e antintrusione.

CEI 79-4:Impianti antieffrazione, antintrusione, antifurto e antiaggressione. Norme particolari per il controllo degli accessi.

CEI 64-8:Impianti elettrici utilizzatori a tensione nominale non superiore a 1.000 V in corrente alternata a 1.500 V in corrente continua.

CEI 64-2:Impianti elettrici nei luoghi con pericolo di esplosione o di incendio.

CEI 103-1:Impianti telefonici interni.

CEI 64-50=UNI 9620: Edilizia residenziale - Guida per l'integrazione nell'edificio degli impianti elettrici utilizzatori, ausiliari e telefonici.

Inoltre vanno rispettate le disposizioni della Legge 818/84 per quanto applicabili.

### **XLIII.1.4** *Prove sulle apparecchiature*

- Antintrusione, antifurto, antieffrazione.

Al fine di garantire la piena funzionalità di esercizio ed ai sensi dell'art. 2 della Legge 18 ottobre 1977 n. 791, che richiede l'utilizzo di materiale costruito a regola d'arte, tutti i dispositivi di rivelazione, concentrazione, segnalazione locale/remota (teletrasmissione), nonché di controllo (accessi, televisione a circuito chiuso), dovranno rispondere alle norme CEI 79-2, 79-3 e 79-4.

Per attestare la rispondenza alle sopradette norme, dette apparecchiature dovranno riportare il previsto marchio di conformità, ove previsto dalle stesse.

Qualora l'apparecchiatura da impiegare non sia contemplata nelle sopraelencate norme, ma esistano norme di riferimento a livello europeo (CENELEC) oppure internazionale (IEC) essa dovrà essere munita di dichiarazione di conformità rilasciata dal costruttore.

Tutte le apparecchiature dovranno essere esenti da difetti qualitativi e di lavorazione.

## **XLIII.2** *Caratteristiche tecniche degli impianti*

Per quanto attiene alla esecuzione e alla dotazione di impianti sia per gli edifici di tipo residenziale sia per quelli non a carattere residenziale, il sistema di sicurezza dovrà essere realizzato con un livello di prestazione, definito di volta in volta dal progetto in funzione della particolare destinazione d'uso ed ai beni da proteggere presenti (in caso di insufficienza od incompletezza del progetto si farà specifico riferimento alle norme CEI 79-3).

### **XLIII.2.1** *Installazione*

Si intende per installazione l'insieme delle operazioni di posa in opera dei componenti atti a realizzare l'impianto antintrusione, antieffrazione ed antifurto così come progettato e commissionato.

### **XLIII.2.2** *Collaudo*

Le verifiche da effettuare a cura del responsabile per il collaudo degli impianti antieffrazione, antintrusione ed antifurto sulla base della documentazione fornita sono:

- a) controllo dell'elenco dei materiali installati e delle relative caratteristiche tecniche;
- b) controllo a vista del posizionamento, fissaggio ed accessibilità della centrale di gestione, dei singoli rilevatori e ogni altro dispositivo competente il sistema, con ulteriore verifica della conformità a livello di prestazione richiesta;

- c) controllo dello schema di localizzazione dei cavi e degli schemi dei collegamenti, verifica della completezza della documentazione tecnica e dei manuali d'uso e tecnici;
- d) calcolo teorico dell'autonomia di funzionamento dell'impianto sulla base degli assorbimenti, del tipo delle batterie e del dimensionamento degli alimentatori installati;
- e) controllo operativo delle funzioni concordate ed in particolare:
  - risposta dell'impianto ad eventi di allarme;
  - risposta dell'impianto ad eventi temporali;
  - risposta dell'impianto ad interventi manuali.

### **XLIII.2.3 Istruzioni per la manutenzione**

Per garantire l'indispensabile continuità di funzionamento degli impianti devono essere fornite le istruzioni per la loro manutenzione che devono prevedere come minimo l'effettuazione di due visite ordinarie di ispezione all'anno, a partire dalla data di collaudo, da parte di personale specializzato che interverrà su programma di manutenzione preventiva ovvero su chiamata straordinaria. In fase di manutenzione preventiva dovranno essere effettuate tutte le operazioni di verifica necessarie per il controllo del buon funzionamento dell'impianto in generale, ed in particolare:

- a) il funzionamento della centrale di gestione con particolare riguardo alle segnalazioni ottiche ed all'attivazione dei mezzi di allarme;
- b) l'efficienza dell'alimentare e lo stato di carica delle batterie;
- c) la sensibilità e la portata dei rilevatori;
- d) l'efficienza degli organi di segnalazione d'allarme e di comando dei mezzi di trasmissione degli allarmi e di ogni altro dispositivo componente il sistema.

## **Art. XLIV - Impianti di ascensori, montacarichi, scale e marciapiedi mobili**

### **XLIV.1 CLASSIFICAZIONE**

Secondo le leggi attualmente in vigore, gli impianti, relativamente agli scopi ed usi, sono classificati nel modo seguente:

- in servizio privato: comprendenti tutti gli impianti installati in edifici pubblici e privati a scopi ed usi privati, anche se accessibili al pubblico;
- in servizio pubblico: comprendenti tutti gli impianti adibiti ad un pubblico trasporto.

### **XLIV.2 DEFINIZIONI**

- Ascensore

Impianto di sollevamento fisso, avente cabina mobile fra guide verticali o leggermente inclinate, adibito al trasporto di persone o di cose, fra due o più vani.

- Montacarichi

Impianto di sollevamento fisso, avente cabina mobile fra guide verticali o leggermente inclinate, adibito al trasporto di sole cose, fra due o più piani.

- Scala mobile

Installazione azionata da motore, provvista di gradini in movimento senza fine, per il trasporto di passeggeri in salita o discesa.

- Marciapiede mobile

Installazione azionata da motore, provvista di superficie in movimento senza fine (per esempio segmenti, tappeto) per il trasporto di passeggeri fra due punti allo stesso o diverso livello.

## **XLIV.3** DISPOSIZIONI GENERALI PER L'IMPIANTO E L'ESERCIZIO

### **XLIV.3.1** Ascensori e montacarichi

Gli ascensori e montacarichi sono soggetti alle seguenti disposizioni:

- Legge 23 giugno 1927 n. 1110 - Provvedimenti per la concessione all'industria privata dell'impianto ed esercizio di funicolari aeree e di ascensori in servizio pubblico
- Legge 24 ottobre 1942 n. 1415 - Impianto ed esercizio di ascensori e di montacarichi in servizio privato
- DPR 24 dicembre 1951 n. 1767 - Approvazione del regolamento per l'esecuzione della Legge 24 ottobre 1942, n. 1415, concernente l'impianto e l'esercizio di ascensori e di montacarichi in servizio privato
- DPR 27 aprile 1955 n. 547 - Norme per la prevenzione degli infortuni sul lavoro.
- DPR 29 maggio 1963 n. 1497 - Approvazione del regolamento per gli ascensori ed i montacarichi in servizio privato
- DM 18 settembre 1975 - Norme tecniche di sicurezza per la costruzione e l'esercizio delle scale mobili in servizio pubblico
- DPR 24 luglio 1977 n. 616 - Attuazione della delega di cui all'art. 1 della Legge 22 luglio 1975, n. 382
- Legge 5 agosto 1978 n. 457 - Norme per l'edilizia residenziale
- DM 28 maggio 1979 - Misure sostitutive di sicurezza per ascensori e montacarichi a vite, a cremagliera ed idraulici
- DM 2 aprile 1981 - Riconoscimento di efficacia, ai sensi dell'art. 395 del DPR 27 aprile 1955, n. 547, di sistemi di sicurezza relativi ad elevatori trasferibili, non installati stabilmente nei luoghi di lavoro
- Decreto Interministeriale 23 dicembre 1982 - Identificazione delle attività omologative, già svolte dai soppressi ente nazionale prevenzione infortuni ed associazione nazionale per il controllo della combustione, di competenza dell'istituto superiore per la prevenzione e la sicurezza del lavoro
- Decreto Interministeriale 4 febbraio 1984 - Modificazioni all'autorizzazione alle unità sanitarie locali ad esercitare alcune attività omologative di primo o nuovo impianto, in nome e per conto dell'istituto superiore per la prevenzione e la sicurezza del lavoro
- Decreto Ministro Coordinamento Politiche Comunitarie 28 novembre 1987 n. 586 - Attuazione della direttiva n. 84/528/CEE relativa agli apparecchi di sollevamento e di movimentazione e loro elementi costruttivi.
- Decreto 9 dicembre 1987 n. 587 - Coordinamento politiche comunitarie attuazione delle Direttive n. 84/529/CEE e n. 86/312/CEE relative agli ascensori elettrici.
- Deliberazione Comitato Interministeriale Prezzi 21 dicembre 1988 n. 26 - Tariffe per il collaudo e le verifiche degli ascensori e montacarichi installati in stabilimenti industriali e aziende agricole
- Legge 9 gennaio 1989 n. 13 - Disposizioni per favorire il superamento e l'eliminazione delle barriere architettoniche negli edifici privati.
- DM LLPP 14 giugno 1989 n. 236 - Prescrizioni tecniche necessarie a garantire l'accessibilità l'adattabilità e la visitabilità degli edifici privati e di edilizia residenziale pubblica sovvenzionata e agevolata, ai fini del superamento e dell'eliminazione delle barriere architettoniche.
- Legge 5 marzo 1990 n. 46 - Norme per la sicurezza degli impianti.
- DPR 6 Dicembre 1991 n. 447 - Regolamento di attuazione della legge 5 marzo 1990, n. 46, in materia di sicurezza degli impianti.
- Legge 5 febbraio 1992 n. 104 - Legge-quadro per l'assistenza, l'integrazione sociale e i diritti delle persone handicappate

- Legge 14 luglio 1993 n. 235 - Norme sulla pubblicità negli ascensori finalizzata al sostegno degli interventi in favore delle persone handicappate.
- Legge 4 dicembre 1993 n. 493 - Conversione in legge del DL 5 ottobre 1993, n. 398 concernente disposizioni per l'accelerazione degli investimenti ed il sostegno dell'occupazione e per la semplificazione dei procedimenti in materia edilizia
- DPR 28 marzo 1994 n. 268 - Regolamento recante attuazione della direttiva n. 90/486/CEE relativa alla disciplina degli ascensori elettrici, idraulici od oleoelettrici.
- DPR 16 gennaio 1995 n. 42 - Regolamento di attuazione della Legge 14 luglio 1993, n. 235, recante norme sulla pubblicità negli ascensori finalizzata al sostegno degli interventi in favore delle persone handicappate.
- DPR 24 luglio 1996 n. 459 - Regolamento per l'attuazione delle direttive 89/392/CEE, 91/368, 93/44 e 93/68 concernenti il riavvicinamento delle legislazioni degli Stati membri relative alle macchine.
- DPR 24 luglio 1996 n. 503 - Regolamento recante norme per l'eliminazione delle barriere architettoniche negli edifici, spazi e servizi pubblici.
- Legge 24 aprile 1998 n. 128 - Disposizioni per l'adempimento di obblighi derivanti dalla appartenenza dell'Italia alle Comunità europee - Legge comunitaria 1995-1997.
- DPR 30 aprile 1999 n. 162 - Regolamento recante norme per l'attuazione della direttiva 95/16/CE sugli ascensori e di semplificazione dei procedimenti per la concessione del nulla osta per ascensori e montacarichi, nonché della relativa licenza di esercizio.

#### **XLIV.3.2 Scale e marciapiedi mobili**

La norma UNI EN 115 stabilisce le norme di sicurezza per la costruzione e l'installazione di scale mobili e marciapiedi mobili.

Le scale e marciapiedi mobili in servizio privato non sono soggetti ad alcuna normativa cogente, le scale mobili in servizio pubblico sono soggette al DM 18 settembre 1975 che stabilisce le norme tecniche di sicurezza per la costruzione e l'esercizio delle scale mobili in servizio pubblico. I marciapiedi mobili in servizio pubblico non sono soggetti ad alcuna normativa cogente.

### **XLIV.4 CARATTERISTICHE TECNICHE DEGLI IMPIANTI**

#### **XLIV.4.1 Ascensori**

Per il dimensionamento e l'inserimento degli impianti nell'edificio le norme nazionali adottate dall'UNI sono le seguenti:

UNI ISO 4190-1/2/3 che stabiliscono le dimensioni necessarie per l'installazione delle seguenti tipologie di impianti:

- a) ascensori adibiti al trasporto di persone;
- b) ascensori adibiti principalmente al trasporto di persone, ma nei quali si possono trasportare anche merci;
- c) ascensori adibiti al trasporto di letti (montaletti);
- d) ascensori prevalentemente destinati al trasporto di cose generalmente accompagnate da persone;
- e) montacarichi;

UNI ISO 4190-5 che stabilisce quali pulsanti e segnali sono da prevedere nella costruzione ed installazione di un ascensore, tenendo conto del tipo di manovra adottato per l'apparecchio stesso;

UNI ISO 4190-6 che stabilisce le regole concernenti le previsioni di traffico e la scelta degli ascensori per gli edifici adibiti ad abitazione, allo scopo di assicurare un servizio soddisfacente;

UNI 8725 che stabilisce le istruzioni per l'integrazione negli edifici residenziali degli impianti di ascensori elettrici a fune;

UNI 8999 che stabilisce le istruzioni per l'integrazione negli edifici per uffici, alberghi ed ospedali degli impianti di ascensori elettrici a funi.

#### **XLIV.4.2 Scale e marciapiedi mobili**

Al presente non esistono norme per il dimensionamento e l'inserimento di questi impianti negli edifici, pertanto sono da definire tra installatore e Direzione dei lavori i dettagli relativi.

### **XLIV.5 DIREZIONE DEI LAVORI**

Il Direttore dei lavori, ai fini della loro accettazione procederà come segue:

- verificherà che l'impianto, a livello di progetto, abbia avuto le necessarie approvazioni da parte dei competenti organi di controllo e che le dimensioni siano coerenti con la destinazione d'uso in base alle norme di dimensionamento e di inserimento nell'edificio;
- verificherà che l'impianto riceva alla fine dell'installazione il collaudo da parte dei competenti organi di controllo e che i dati relativi siano registrati sulla documentazione obbligatoria in base alla legislazione vigente.

## **Art. XLV - Impianto elettrico e di comunicazione interna**

### **XLV.1 DISPOSIZIONI GENERALI**

#### **XLV.1.1 Direzione dei lavori**

Il Direttore dei lavori per la pratica realizzazione dell'impianto, oltre al coordinamento di tutte le operazioni necessarie alla realizzazione dello stesso, deve prestare particolare attenzione alla verifica della completezza di tutta la documentazione, ai tempi della sua realizzazione e ad eventuali interferenze con altri lavori.

Verificherà inoltre che i materiali impiegati e la loro messa in opera siano conformi a quanto stabilito dal progetto.

Al termine dei lavori si farà rilasciare il rapporto di verifica dell'impianto elettrico come precisato nella «Appendice G» della Guida CEI 64-50=UNI 9620, che attesterà che lo stesso è stato eseguito a regola d'arte. Raccoglierà inoltre la documentazione più significativa per la successiva gestione e manutenzione.

#### **XLV.1.2 Norme e Leggi**

Gli impianti elettrici dovranno essere realizzati a regola d'arte in rispondenza alla Legge 1° marzo 1968 n. 186 e 5 marzo 1990 n. 46. Si considerano a regola d'arte gli impianti elettrici realizzati secondo le norme CEI applicabili, in relazione alla tipologia di edificio, di locale o di impianto specifico oggetto del progetto e precisamente:

CEI 11-17: Impianti di produzione, trasporto e distribuzione di energia elettrica. Linee in cavo.

CEI 64-8: Impianti elettrici utilizzatori a tensione nominale non superiore a 1.000 V in corrente alternata a 1.500 V in corrente continua.

CEI 64-2: Impianti elettrici nei luoghi con pericolo di esplosione o di incendio.

CEI 103-1: Impianti telefonici interni.

CEI 64-50= UNI 9620: Edilizia residenziale - Guida per l'integrazione nell'edificio degli impianti elettrici utilizzatori, ausiliari e telefonici.

Inoltre vanno rispettate le disposizioni del DM 16 febbraio 1982 e della Legge 818 del 7 dicembre 1984 per quanto applicabili.

#### **XLV.1.3 Qualità dei materiali elettrici**

Ai sensi dell'art. 2 della Legge 18 ottobre 1977, n. 791 e dell'art. 7 della Legge 5 marzo 1990 n. 46, dovrà essere utilizzato materiale elettrico costruito a regola d'arte ovvero che sullo stesso materiale sia stato apposto un marchio che ne attesti la conformità (per esempio IMQ), ovvero abbia ottenuto il rilascio di un attestato di conformità da parte di uno degli organismi competenti per ciascuno degli stati membri della Comunità Economica Europea, oppure sia munito di dichiarazione di conformità rilasciata dal costruttore.

I materiali non previsti nel campo di applicazione della Legge 18 ottobre 1977, n. 791 e per i quali non esistono norme di riferimento dovranno comunque essere conformi alla Legge 1° marzo 1968, n. 186.

Tutti i materiali dovranno essere esenti da difetti qualitativi e di lavorazione.



## **XLV.2** CARATTERISTICHE TECNICHE DEGLI IMPIANTI E DEI COMPONENTI

### **XLV.2.1** *Criteria per la dotazione e predisposizione degli impianti*

Nel caso più generale gli impianti elettrici utilizzatori prevedono: punti di consegna ed eventuale cabina elettrica; circuiti montanti, circuiti derivati e terminali; quadro elettrico generale e/o dei servizi, quadri elettrici locali o di unità immobiliari; alimentazioni di apparecchi fissi e prese; punti luce fissi e comandi; illuminazione di sicurezza, ove prevedibile.

Con impianti ausiliari si intendono:

- l'impianto citofonico con portiere elettrico o con centralino di portineria e commutazione al posto esterno;
- l'impianto videocitofonico;
- l'impianto centralizzato di antenna TV e MF.

L'impianto telefonico generalmente si limita alla predisposizione delle tubazioni e delle prese.

È indispensabile per stabilire la consistenza e dotazione degli impianti elettrici, ausiliari e telefonici la definizione della destinazione d'uso delle unità immobiliari (ad uso abitativo, ad uso uffici, ad altri usi) e la definizione dei servizi generali (servizi comuni: portinerie, autorimesse, box auto, cantine, scale, altri; servizi tecnici: cabina elettrica; ascensori; centrali termiche, idriche e di condizionamento; illuminazione esterna ed altri).

Quali indicazioni di riferimento per la progettazione degli impianti elettrici, ausiliarie telefonici, ove non diversamente concordato e specificato, si potranno assumere le indicazioni formulate dalla Guida CEI per la dotazione delle varie unità immobiliari e per i servizi generali.

Sulla necessità di una cabina elettrica e sulla definizione del locale dei gruppi di misura occorrerà contattare l'Ente distributore dell'energia elettrica. Analogamente per il servizio telefonico occorrerà contattare la Telecom.

### **XLV.2.2** *Criteria di progetto*

Per gli impianti elettrici, nel caso più generale, è indispensabile l'analisi dei carichi previsti e prevedibili per la definizione del carico convenzionale dei componenti e del sistema.

Con riferimento alla configurazione e costituzione degli impianti, che saranno riportate su adeguati schemi e planimetrie, è necessario il dimensionamento dei circuiti sia per il funzionamento normale a regime, che per il funzionamento anomalo per sovracorrente.

Ove non diversamente stabilito, la caduta di tensione nell'impianto non deve essere superiore al 4% del valore nominale.

È indispensabile la valutazione delle correnti di corto circuito massimo e minimo delle varie parti dell'impianto. Nel dimensionamento e nella scelta dei componenti occorre assumere per il corto circuito minimo valori non superiori a quelli effettivi presumibili, mentre per il corto circuito massimo valori non inferiori ai valori minimali eventualmente indicati dalla normativa e comunque non inferiori a quelli effettivi presumibili.

È opportuno:

- ai fini della protezione dei circuiti terminali dal corto circuito minimo, adottare interruttori automatici con caratteristica L o comunque assumere quale tempo d'intervento massimo per essi 0,4 s;
- ai fini della continuità e funzionalità ottimale del servizio elettrico, curare il coordinamento selettivo dell'intervento dei dispositivi di protezione in serie, in particolare degli interruttori automatici differenziali.

Per gli impianti ausiliari e telefonici saranno fornite caratteristiche tecniche ed elaborati grafici (schemi o planimetrie).

### **XLV.2.3** *Criteria di scelta dei componenti.*

I componenti devono essere conformi alle prescrizioni di sicurezza delle rispettive norme e scelti e messi in opera tenendo conto delle caratteristiche di ciascun ambiente (ad esempio gli interruttori automatici rispondenti alle norme CEI 23-3, le prese a spina rispondenti alla norma CEI 23-57, gli involucri di protezione rispondenti alle norme CEI 70-1).

## **XLV.3** INTEGRAZIONE DEGLI IMPIANTI ELETTRICI, AUSILIARI E TELEFONICI NELL'EDIFICIO

### **XLV.3.1** *Generalità sulle condizioni di integrazione*

Va curata la più razionale integrazione degli impianti elettrici, ausiliari e telefonici nell'edificio e la loro coesistenza con le altre opere ed impianti.

A tale scopo vanno formulate indicazioni generali relative alle condutture nei montanti (sedi, canalizzazioni separate, conduttori di protezione ed altre) o nei locali (distribuzione a pavimento o a parete, altre).

Per la definizione di tali indicazioni si può fare riferimento alla Guida CEI 64-50 ove non diversamente specificato.

È opportuno, in particolare, che prima dell'esecuzione e nel corso dei lavori vengano assegnati agli impianti elettrici spazi adeguati o compatibili con quelli per gli altri impianti tecnici, onde evitare interferenze dannose ai fini dell'installazione e dell'esercizio.

### **XLV.3.2** *Impianto di terra*

È indispensabile che l'esecuzione del sistema dispersore proprio debba aver luogo durante la prima fase delle opere edili nella quale è ancora possibile interrare i dispersori stessi senza particolari opere di scavo o di infissione ed inoltre possono essere eseguiti, se del caso, i collegamenti dello stesso ai ferri dei plinti di fondazione, utilizzando così dispersori naturali.

I collegamenti di equipotenzialità principali devono essere eseguiti in base alle prescrizioni della norma CEI 64-8.

Occorre preoccuparsi del coordinamento per la realizzazione dei collegamenti equipotenziali, richiesti per tubazioni metalliche o per altre masse estranee all'impianto elettrico che fanno parte della costruzione; è opportuno che vengano assegnate le competenze di esecuzione.

Si raccomanda una particolare cura nella valutazione dei problemi di interferenza tra vari impianti tecnologici interrati ai fini della corrosione. Si raccomanda peraltro la misurazione della resistività del terreno.

### **XLV.3.3** *Impianto di protezione contro le scariche atmosferiche*

Nel caso tale impianto fosse previsto, esso deve essere realizzato in conformità alle disposizioni della Legge n. 46 del 5 marzo 1990. È opportuno predisporre tempestivamente l'organo di captazione sulla copertura ed adeguate sedi per le calate, attenendosi alle distanze prescritte dalle norme CEI 81-1. Si fa presente che le suddette norme prevedono anche la possibilità di utilizzare i ferri delle strutture edili alle condizioni indicate al punto 1.2.17 della norma stessa.

## **Art. XLVI – Norme particolari inerenti gli impianti elettrici**

### **PARTE GENERALE**

#### **XLVI.1** OGGETTO DELL'APPALTO

Il presente paragrafo illustra in sintesi le norme tecniche/prestazionali specifiche per la fornitura e posa in opera di tutti i materiali e gli apparecchi necessari per l'esecuzione, a regola d'arte, degli impianti elettrici (art.7 L.46/90 e D.L.37/2008), comprensivi di eventuali opere accessorie indispensabili alla realizzazione degli stessi, secondo quanto previsto dal progetto definitivo per la costruzione della scuola primaria di S. Biagio.

Gli impianti elettrici dovranno soddisfare standard qualitativi atti a garantire le migliori condizioni ambientali e di benessere necessarie allo svolgimento dell'attività didattica.

La forma, le dimensioni e gli elementi costruttivi degli ambienti e degli impianti risultano dalla documentazione allegata relativa al progetto definitivo.

#### **XLVI.2** CONTENUTO DEL CAPITOLATO

La presente parte del capitolato speciale d'appalto contiene le principali prescrizioni tecniche, prestazionali, legislative e normative, per la posa in opera, la verifica ed il collaudo degli impianti elettrici previsti nelle strutture descritte successivamente.

### **XLVI.3** PRESCRIZIONI GENERALI

Gli impianti elettrici e i componenti devono essere realizzati a regola d'arte, secondo quanto prescritto dalle Leggi n°186 del 1 Marzo 1968, n°46 del 5 Marzo 1990, dal D.P.R. n°447 del 6 Dicembre 1991 e dal D.M. n°37 del 22 Gennaio 2008.

Le caratteristiche degli impianti e dei loro componenti devono essere conformi alla normativa generale (disposizioni legislative italiane) e tecnica di settore vigente alla data di presentazione del presente capitolato, oltre che alle disposizioni impartite da enti e autorità locali (VV.FF; ENEL o in generale l'azienda distributrice dell'energia elettrica; TELECOM o altro ente che gestisce il servizio telefonico/dati).

L'appaltatore dichiara di conoscere perfettamente tutte le norme che disciplinano il presente appalto, e di non sollevare obiezioni di alcun genere alle prescrizioni contenute nel presente Capitolato speciale.

I principali riferimenti normativi che disciplinano il presente Capitolato sono di seguito citati.

#### **XLVI.3.1** *Normativa generale*

- Legge 5 marzo 1990, n. 46: Norme per la sicurezza degli impianti
- D.P.R. 6 dicembre 1991, n. 447: Regolamento di attuazione della Legge 46/1990
- D.M. 22 gennaio 2008, n.37
- D.Lgs. n.163/2006 e s.m.i.
- Decreto Ministeriale del 19 aprile 2000, n. 145: Capitolato Generale d'Appalto dei Lavori Pubblici
- D.P.R. 21 dicembre 1999, n. 554: Regolamento di attuazione della Legge quadro in materia di lavori pubblici 109/1994 e successive modifiche
- D. Lgs. 14 agosto 1996, n. 493: Attuazione della direttiva 92/58/CEE concernente le prescrizioni minime per la segnaletica di sicurezza e/o di salute sul luogo di lavoro, integrato e modificato dal D. Lgs. n. 528/1999 e dal D.Lgs. n. 276/2003
- D.Lgs. 9 aprile 2008 n.81: Attuazione dell'articolo 1 della legge 3 agosto 2007 n.123, in materia di tutela della salute e della sicurezza nei luoghi di lavoro
- D.P.R. 27 aprile 1955, n. 547: Norme per la prevenzione degli infortuni sul lavoro
- Decreto Ministeriale dell'1 febbraio 1986: Norme di sicurezza antincendi per la costruzione e l'esercizio di autorimesse e simili
- Decreto Ministeriale 16 febbraio 1982: Modificazioni del decreto ministeriale 27 settembre 1965, concernente la determinazione delle attività soggette alle visite di prevenzione incendi
- Legge 791/77: attuazione della direttiva europea n°73/23/CEE - Direttiva Bassa Tensione
- Decreto legislativo 25 novembre 1996 n. 626 e decreto legislativo 31 luglio 1977 n. 277, rispettivamente: Attuazione e modifica della direttiva 93/68 CEE - Marcatura CE del materiale elettrico
- Decreto legislativo 12 novembre 1996 n. 615: Attuazione della direttiva europea 89/536 CEE - Compatibilità elettromagnetica
- DM del 15 ottobre 1993 n. 519: Regolamento recante autorizzazione dell'Istituto superiore di prevenzione e sicurezza del lavoro a esercitare attività omologative di primo o nuovo impianto per la messa a terra e la protezione delle scariche atmosferiche
- D.P.R. n° 462 del 22/10/2001: Regolamento di semplificazione del procedimento per la denuncia di installazioni e dispositivi di protezione contro le scariche atmosferiche, di dispositivi di messa a terra di impianti elettrici e di impianti elettrici pericolosi
- Legge 20 marzo 1865, n. 2248 (allegato F): Legge sulle opere pubbliche

Poiché l'appalto riguarda interventi da eseguirsi sugli impianti di cui all'art. 1 della legge 5 marzo 1990 n° 46 e al D.M. n.37 del 22 gennaio 2008, una particolare attenzione dovrà essere riservata, dall'appaltatore, al pieno rispetto delle condizioni previste dalle leggi medesime. Egli dovrà quindi:

- essere in possesso dei requisiti tecnico professionali previsti, riconosciuti ai sensi degli articoli 2, 3 (4 e 5 sono stati abrogati dal Dpr 392-94.doc l'Art. 5 è stato ripristinato dal Legge 5 gennaio 1996, n. 25) della legge medesima per quanto attiene all'installazione, trasformazione e manutenzione degli impianti da eseguirsi;
- rispettare le disposizioni di cui all'art. 6 per quanto concerne l'iter previsto per la progettazione degli impianti;
- garantire l'utilizzazione di materiali costruiti a regola d'arte e comunque il rispetto delle previsioni dell'art. 7;
- presentare la dichiarazione di conformità o di collaudo degli impianti così come prescritto dagli articoli 9 e 13 della legge 46/1990 e dal D.M. 37/2008.

### **XLVI.3.2 Normativa tecnica di settore**

#### **NORME CEI**

- CEI 64-8: Impianti elettrici utilizzatori a tensione nominale non superiore a 1000 V in corrente alternata e a 1500 V in corrente continua
- CEI 0-2: guida per la definizione della documentazione di progetto degli impianti elettrici;
- CEI 0-3: legge 46/90 Guida per la compilazione della dichiarazione di conformità e relativi allegati.

Le Norme di riferimento relativamente agli impianti e ai prodotti sono citate nelle specifiche sezioni del presente capitolato speciale.

Per quanto concerne gli argomenti non trattati, o particolari non specificati, si prescrive che in conformità a quanto sopra descritto i materiali adottati e l'esecuzione dei lavori corrispondano alle norme CEI o europee di pari valore ed abbiano dimensioni unificate secondo le tabelle UNEL e DIN in vigore.

### **XLVI.4 ASPETTI ECONOMICI**

I prezzi unitari offerti a corpo si intendono invariabili in ogni eventualità di qualsiasi natura di conseguenza anche in caso di aumenti o diminuzioni del costo dei materiali e della manodopera, l'appalto è aggiudicato alle condizioni del capitolato e del contratto a tutto rischio dell'assuntore.

I prezzi offerti a corpo, si intendono sempre comprensivi di fornitura, messa in servizio e collegamento delle apparecchiature, realizzati a regola d'arte e perfettamente funzionanti.

#### **XLVI.4.1 Oneri e spese**

Si intendono comprese nel prezzo dei lavori e perciò a carico dell'appaltatore:

##### *Cantiere*

- le spese per le vie di accesso, l'impianto, la manutenzione e l'illuminazione dei cantieri;
- le spese per mantenere e rendere sicuro il transito e per effettuare le segnalazioni, previste dalla legge, sulle strade e sulle aree interessate dai lavori;
- le spese di adeguamento del cantiere per garantire la sicurezza degli operai, delle persone addette ai lavori e di terzi, in osservanza del Decreto Legislativo 626/1994 e successive modificazioni;
- la pulizia ed il rispetto di tutte le aree interessate ai lavori e/o occupate dai materiali e mezzi meccanici necessari alla costruzione dell'opera.

##### *Materiali*

- le spese per il trasporto di qualsiasi materiale o mezzo d'opera (comprese quelle per sgomberare, a lavori ultimati, i materiali residuati nei magazzini o nei depositi che saranno indicati dalla direzione dei lavori);
- tutti gli oneri derivanti all'appaltatore dalla fornitura dei materiali a piè d'opera, compresa ogni spesa per eventuali aperture di cave, estrazioni, trasporto da qualsiasi distanza e con qualsiasi mezzo, occupazioni temporanee e ripristino dei luoghi;
- le spese inerenti alle prove sui materiali da impiegarsi, a meno delle spese supportate per il personale incaricato dall'amministrazione appaltante per assistere alle prove.

##### *Altro*

- le eventuali spese per la custodia e la manutenzione delle opere eseguite (effettuata nel periodo che intercorre tra la data della loro ultimazione e il collaudo definitivo) necessarie per consegnare all'atto del collaudo le opere stesse in perfetto stato.

- le spese per rilievi, tracciati, verifiche, esplorazioni, capisaldi e simili che possono occorrere, anche su motivata richiesta del direttore dei lavori o dal responsabile del procedimento o dall'organo di collaudo, dal giorno in cui comincia la consegna fino al compimento del collaudo provvisorio o all'emissione del certificato di regolare esecuzione;
- le spese di trasporto, sollevamento, fissaggio, posizionamento, smantellamento, recupero o smaltimento degli impianti obsoleti.

In ogni caso, la ditta appaltatrice è responsabile in pieno delle irregolarità che fossero commesse in proposito, restando sollevata l'Amministrazione appaltante da tutte le conseguenze civili, penali e pecuniarie derivanti da dette inadempienze.

## **XLVI.5 MATERIALI**

In accordo con la committenza si specifica che è fatto divieto di installare prodotti diversi da quelli indicati nel presente capitolato, nell'offerta prezzi unitari e /o sugli schemi elettrici e relative tavole.

La ditta dovrà presentare, prima di ciascun intervento, a richiesta della Direzione Lavori, idonea descrizione tecnica del materiale da installare.

I materiali e i componenti devono essere conformi alle prescrizioni del presente capitolato speciale ed essere costruiti a regola d'arte (L 46/90 Art. 7).

La Direzione Lavori potrà richiedere, ove lo ritenga necessario, la campionatura di quei materiali non specificati nella documentazione di progetto e che la ditta installatrice intende utilizzare per l'esecuzione dei lavori.

Tali campioni dovranno essere accompagnati da una scheda tecnica riportante tutti i dati e le caratteristiche del prodotto, necessaria per la valutazione ed eventuale approvazione da parte della Direzione Lavori.

La Ditta appaltatrice non dovrà porre in opera materiali rifiutati dalla Direzione Lavori, provvedendo quindi ad allontanarli dal cantiere.

L'accettazione dei materiali e dei componenti è definitiva solo dopo la loro posa in opera, fermo restando i diritti e i poteri dell'appaltante previsti sino a collaudo eseguito.

I materiali o i componenti deperiti dopo la loro introduzione in cantiere o non conformi alle specifiche indicate nei documenti allegati al contratto, possono di diritto essere rifiutati dal Direttore dei lavori in qualunque momento (qualsiasi sia la causa della non conformità o del deperimento). In caso di rifiuto, l'appaltatore ha l'obbligo di rimuoverli dal cantiere e sostituirli con altri a sue spese.

L'appaltatore deve demolire e rifare a sue spese le lavorazioni (verificate dal Direttore dei lavori) eseguite con materiali diversi da quelli prescritti contrattualmente o senza la necessaria diligenza o che abbiano rivelato (dopo la loro accettazione e messa in opera) difetti o inadeguatezze.

## **XLVI.6 MODALITA' DI ESECUZIONE DELL'OPERA**

L'esecuzione dei lavori deve essere coordinata secondo le prescrizioni della Direzione dei Lavori e le esigenze che possono sorgere dalla contemporanea esecuzione di tutte le altre opere.

Tutti i lavori inerenti l'appalto devono essere eseguiti secondo le migliori regole dell'arte e le prescrizioni impartite al riguardo dalla Direzione dei Lavori, in modo che gli impianti rispondano perfettamente a tutte le condizioni stabilite nel presente Capitolato Tecnico ed al Progetto.

Salvo preventive prescrizioni dell'Amministrazione appaltante, la ditta appaltatrice ha facoltà di svolgere l'esecuzione dei lavori nel modo che riterrà più opportuno per darli finiti nel termine contrattuale.

La Direzione dei Lavori potrà, però, prescrivere un diverso ordine nell'esecuzione dei lavori, salvo la facoltà della ditta appaltatrice di far presenti le proprie osservazioni e riserve nei modi e nei termini prescritti dalle leggi in vigore.

## **XLVI.7 VERIFICHE E COLLAUDI**

Prima di iniziare le prove, il collaudatore deve verificare che le specifiche dell'alimentazione rispondano a quelle previste dal presente Capitolato speciale d'appalto, ovvero quelle per cui sono stati progettati gli impianti.

Se tali condizioni non sono rispettate, le prove devono essere rinviate per un periodo massimo di 15 giorni. In caso contrario il collaudatore nell'eseguire le prove dovrà tener conto delle implicazioni a cui tali differenti condizioni danno luogo.

La strumentazione per l'esecuzione delle prove deve essere fornita dall'appaltatore senza che questi possa pretendere maggiori compensi.

Per quanto riguarda gli impianti elettrici collocati nei luoghi di lavoro, il DPR 462/01 obbliga il datore di lavoro a richiedere la verifica periodica degli impianti elettrici:

- di terra in bassa ed in alta tensione;
- relativi alle protezioni contro le scariche atmosferiche;
- nei luoghi con pericolo di esplosione (DM 22/12/58).

Nei luoghi con pericolo di esplosione la verifica riguarda l'intero impianto elettrico.

Gli impianti di terra e i dispositivi di protezione contro le scariche atmosferiche devono essere verificati ogni:

- due anni nei locali ad uso medico (ospedali, case di cura, ambulatori, studi medici), nei cantieri e nei luoghi a maggior rischio in caso d'incendio (soggetti al Certificato di Prevenzione Incendi);
- cinque anni negli altri casi.

Gli impianti elettrici nei luoghi di lavoro con pericolo di esplosione devono essere verificati ogni due anni.

In base al DPR 462/01, le verifiche degli impianti possono essere effettuate, oltre che dalle Asl/Arpa, da Organismi Abilitati dal Ministero delle Attività Produttive (non sono valide, a tale fine, le verifiche effettuate da professionisti o da imprese installatrici), ciò implica che il datore di lavoro è responsabile delle verifiche periodiche potendosi rivolgere a detti organismi che sono abilitati ad effettuare anche le verifiche straordinarie.

Il datore di lavoro che non richiede la verifica va incontro a delle responsabilità civili e penali, esso è quindi responsabile civilmente e penalmente in caso di infortunio avvenuto sull'impianto.

#### **XLVI.7.1** *Verifiche iniziali*

Dopo l'ultimazione dei lavori ed il rilascio dell'eventuale relativo certificato da parte della Direzione dei lavori, l'Amministrazione appaltante ha la facoltà di prendere in consegna gli impianti, anche se il collaudo definitivo degli stessi non abbia ancora avuto luogo.

Qualora l'Amministrazione appaltante non intenda avvalersi della facoltà di prendere in consegna gli impianti ultimati prima del collaudo definitivo, può disporre affinché dopo il rilascio del certificato di ultimazione dei lavori si proceda comunque ad una Verifica Iniziale "provvisoria" degli impianti (CEI 64-8 Parte 6 Artt. 611 e 612).

La Verifica Iniziale ha lo scopo di consentire l'inizio del funzionamento degli impianti, accertando che siano in condizione di poter funzionare normalmente e realizzati conformemente alla regola dell'arte.

Tale verifica riguarderà:

- la rispondenza alle disposizioni di legge;
- la rispondenza alle prescrizioni dei Vigili del fuoco;
- la rispondenza alle prescrizioni particolari concordate in sede di offerta;
- la rispondenza alle norme CEI relative al tipo di impianto.

In particolare si verificherà che:

- siano state osservate le norme tecniche generali;
- gli impianti e i lavori siano corrispondenti a tutte le richieste e alle preventive indicazioni;
- gli impianti e i lavori siano in tutto corrispondenti alle indicazioni contenute nel progetto, purché non siano state concordate delle modifiche in sede di aggiudicazione dell'appalto o nel corso dell'esecuzione dei lavori;
- gli impianti e i lavori corrispondano inoltre a tutte quelle eventuali modifiche concordate in sede di aggiudicazione dell'appalto o nel corso dell'esecuzione dei lavori;
- i materiali impiegati nell'esecuzione degli impianti siano corrispondenti alle prescrizioni e/o ai campioni presentati.

La verifica iniziale è ripartita in:

##### **a) Esame a vista**

- Metodi di protezione contro i contatti diretti ed indiretti, ivi compresa la misura delle distanze delle barriere ed ostacoli
- Presenza di barriere tagliafiamma o altre precauzioni contro la propagazione del fuoco e metodi di protezione contro gli effetti termici
- Scelta dei conduttori per quanto concerne la loro portata e la caduta di tensione
- Scelta e taratura dei dispositivi di protezione e di segnalazione
- Presenza e corretta messa in opera dei dispositivi di sezionamento o di comando

- Scelta dei componenti elettrici e delle misure di protezione idonei con riferimento alle influenze esterne
- Identificazione dei conduttori di neutro e di protezione
- Presenza di schemi, cartelli monitori e di informazioni analoghe
- Identificazione dei circuiti, dei fusibili, degli interruttori, dei morsetti ecc.
- Idoneità delle connessioni dei conduttori
- Agevole accessibilità dell'impianto per interventi operativi e di manutenzione

#### *b) Prove e misure*

- Continuità dei conduttori di protezione e dei conduttori equipotenziali principali e supplementari (metodo di prova art. 612.2 CEI 64-8)
- Resistenza d'isolamento dell'impianto elettrico (metodo di prova art. 612.3 CEI 64-8)
- Protezione per separazione dei circuiti nel caso di sistemi SELV e PELV e nel caso di separazione elettrica (metodo di prova art. 612.4 CEI 64-8)
- Resistenza di isolamento dei pavimenti e delle pareti (metodo di prova art. 612.5 CEI 64-8)
- Protezione mediante interruzione automatica dell'alimentazione (metodo di prova art. 612.6 CEI 64-8)
- Prove di polarità (metodo di prova art. 612.7 CEI 64-8)
- Prove di funzionamento (metodo di prova art. 612.9 CEI 64-8)

A ultimazione della Verifica Iniziale verrà redatto apposito verbale e l'Amministrazione appaltante prenderà in consegna gli impianti.

#### **XLVI.7.2** *Verifiche in corso d'opera*

La Direzione Lavori, durante il corso dei lavori può eseguire verifiche e prove preliminari sugli impianti o su parti degli stessi, in modo da poter intervenire per tempo qualora non fossero rispettate le specifiche del presente Capitolato Speciale e del progetto.

Le verifiche potranno consistere nell'accertamento della rispondenza dei materiali impiegati con quelli stabiliti, nel controllo delle installazioni secondo le disposizioni convenute, nonché in prove parziali di isolamento e di funzionamento e in tutto quello che può essere utile allo scopo sopra accennato.

I risultati delle verifiche e delle prove potranno essere registrate a verbale.

I controlli e le verifiche eseguite dalla stazione appaltante nel corso dei lavori non escludono comunque la responsabilità dell'appaltatore per vizi, difetti e difformità dell'opera, di parte di essa, o dei materiali impiegati, né la garanzia dell'appaltatore stesso per le parti di lavoro e materiali già controllati. Tali controlli e verifiche non determinano l'insorgere di alcun diritto in capo all'appaltatore, né alcuna preclusione in capo alla stazione appaltante.

## **IMPIANTI**

### **XLVI.8** ALIMENTAZIONE DELL'IMPIANTO

#### **XLVI.8.1** *Prelievo energia per edificio scolastico*

##### **Riferimenti normativi**

CEI 64-8: Impianti elettrici utilizzatori a tensione nominale non superiore a 1000V in corrente alternata e a 1500V in corrente continua

CEI 64-50: Edilizia ad uso residenziale e terziario - Guida per l'integrazione degli impianti elettrici utilizzatori e per la predisposizione di impianti ausiliari, telefonici e di trasmissione dati negli edifici - Criteri generali

CEI 64-52: Edilizia ad uso residenziale e terziario - Guida per l'integrazione degli impianti elettrici utilizzatori e per la predisposizione di impianti ausiliari, telefonici e di trasmissione dati negli edifici - Criteri particolari per edifici scolastici

DM 26/08/92: Norme di prevenzione incendi per l'edilizia scolastica

##### **Classificazione e costituzione**

Sono da considerare utilizzatori alimentati da alimentazione ordinaria:

- illuminazione di interni;
- illuminazione di esterni;

- apparecchiature dei laboratori;
- centrali tecnologiche;
- tutti gli altri utilizzatori ordinari.

Le alimentazioni fornite dagli enti distributori sono generalmente suddivise nei modi seguenti:

- potenze  $\leq 75\text{kW}$ ;
- potenze  $75 < 200\text{kW}$ ;
- potenze  $> 200\text{kW}$ .

### **Prescrizioni in caso di alimentazione in media tensione**

Se il locale cabina fa parte dell'edificio scolastico bisogna garantire:

- caratteristica REI del locale  $\geq 120$ ;
- accesso da spazio a cielo libero o da disimpegno aerato dall'esterno.

Se il locale cabina non fa parte dell'edificio scolastico non è indispensabile garantire caratteristiche di resistenza al fuoco.

## **XLVI.8.2 Alimentazione di sicurezza**

### **Riferimenti normativi**

CEI 64-8: Impianti elettrici utilizzatori a tensione nominale non superiore a 1000V in corrente alternata e a 1500V in corrente continua

### **Classificazione e costituzione**

Lo scopo dei servizi di sicurezza (costituiti da sorgente, circuiti e altri componenti elettrici) è quello di garantire l'alimentazione di apparecchi utilizzatori o di parte dell'impianto necessari per la sicurezza delle persone.

#### *Alimentazione*

L'alimentazione deve fornire una determinata potenza, disponibile entro un determinato tempo, adatta al funzionamento previsto. Deve inoltre garantire un'adeguata affidabilità.

La sorgente di alimentazione utilizzata deve avere le seguenti caratteristiche:

- garantire l'alimentazione per una certa durata;
- a posa fissa;
- non influenzata da guasti dell'alimentazione ordinaria;
- situata in luogo o locale appropriato (opportunitamente ventilato) accessibile solo a personale addestrato (il "luogo" potrebbe essere l'interno di un quadro se chiuso a chiave);
- può essere utilizzata per l'alimentazione di riserva purché abbia potenza sufficiente per i due servizi;
- non utilizzabile per altri scopi, a meno che:
- non è compromessa la disponibilità per i servizi di sicurezza;
- un guasto su un circuito ordinario (non di sicurezza) non comporta l'interruzione di nessun circuito di alimentazione dei servizi di sicurezza.

Tutti i componenti elettrici dei servizi di sicurezza che devono funzionare in caso di incendio, devono avere (per costruzione e per installazione) un'adeguata resistenza al fuoco.

Tipi di sorgenti ammesse:

- batterie di accumulatori;
- pile;
- generatori indipendenti dall'alimentazione ordinaria (gruppo elettrogeno o di continuità);
- linea di alimentazione effettivamente indipendente da quella ordinaria.

Tipi di alimentazione dei servizi di sicurezza:

- automatica (messa in servizio senza intervento di un operatore);
- non automatica (messa in servizio con intervento di un operatore).

Classificazione dell'alimentazione automatica in base al tempo entro cui diviene disponibile:

TIPO	TEMPI [s]	SORGENTI (indicative)
------	-----------	-----------------------



Di continuità	-	Gruppi di continuità statici
Ad interruzione brevissima	$t \leq 0,15$	Batterie di accumulatori
Ad interruzione breve	$0,15 < t \leq 0,5$	Gruppo elettrogeno
Ad interruzione media	$0,5 < t \leq 15$	Gruppo elettrogeno
Ad interruzione lunga	$t > 15$	Gruppo elettrogeno

### *Circuiti di alimentazione*

I circuiti di alimentazione nei servizi di sicurezza devono avere le seguenti caratteristiche:

- essere indipendenti dagli altri circuiti;
- non devono attraversare luoghi con pericolo di incendio (a meno che non siano resistenti al fuoco);
- non devono in nessun caso attraversare luoghi con pericolo di esplosione.

Negli impianti di illuminazione il tipo di lampada da utilizzare deve essere compatibile con la durata di commutazione dell'alimentazione, in modo da mantenere il livello di illuminazione richiesto.

### *Protezioni*

Protezione contro i contatti indiretti: è preferibile adottare sistemi IT (non comporta l'interruzione automatica del circuito al primo guasto a terra). L'utilizzazione dei sistemi TN e TT è possibile a patto che gli impianti siano suddivisi in modo che un guasto non ne comprometta la sicurezza.

Protezione contro i cortocircuiti: può essere omessa per le condutture che collegano le sorgenti (generatori, trasformatori, raddrizzatori, batterie di accumulatori) ai rispettivi quadri, se gli apparecchi di protezione sono posti su questi quadri.

Protezione contro i sovraccarichi: se per la protezione contro le sovracorrenti vengono usati interruttori automatici magnetotermici, questi devono avere una corrente nominale relativamente elevata (ad esempio pari ad almeno tre volte la portata dei circuiti alimentati). E' raccomandata l'omissione per i circuiti che alimentano dispositivi di estinzione dell'incendio (in questi casi di prevedere un dispositivo di allarme che segnali eventuali sovraccarichi).

La protezione contro le sovracorrenti e contro le tensioni di contatto deve essere verificata nei confronti delle due alimentazioni (ordinaria e di sicurezza) singole o, se previsto, in parallelo.

Le Autorità competenti e prescrizioni particolari stabiliscono dove prevedere i servizi di sicurezza e quali prestazioni devono fornire.

Apparecchiature utili in caso di emergenza (diffusione sonora, prese TV, ecc.), normalmente non destinate a scopi di sicurezza, possono essere considerate come appartenenti a servizi di sicurezza: la valutazione è a carico del progettista.

## **XLVI.8.2.1** *Prescrizioni integrative per edifici scolastici*

### **Riferimenti normativi**

DM 26/08/92: norme di prevenzione incendi per l'edilizia scolastica

Circolare del Ministero dell'Interno n. 31 del 31/8/ 78: Norme di sicurezza per l'installazione di motori a combustione interna, accoppiati a macchina generatrice elettrica o a macchina operatrice

CEI 64-8: Impianti elettrici utilizzatori a tensione nominale non superiore a 1000V in corrente alternata e a 1500V in corrente continua

CEI EN 60896-11 (CEI 21-45): Batterie di accumulatori stazionari al piombo - Parte 11: Batterie del tipo aperto - Prescrizioni generali e metodi di prova

CEI EN 62040-1-1 (CEI 22-26): Sistemi statici di continuità (UPS) - Parte 1-1: Prescrizioni generali e di sicurezza per UPS utilizzati in aree accessibili all'operatore

### **Classificazione e costituzione**

Le strutture scolastiche devono essere dotate di un'alimentazione di sicurezza da apposita sorgente, distinta da quella ordinaria.

Dall'alimentazione di sicurezza (autonomia  $\diamond$  30min) devono essere derivati:

- illuminazione di sicurezza (compresa quella indicante i passaggi, le uscite ed i percorsi delle vie di esodo che garantisca un livello di illuminazione non inferiore a 5 lx su un piano orizzontale ad 1m di altezza dal piano di calpestio);

- impianto di diffusione sonora e/o impianto di allarme.

### **Prescrizioni per l'impianto**

Deve essere predisposto anche un comando manuale per l'inserimento dei circuiti di sicurezza.

Le sorgenti ammesse ad alimentare i circuiti di sicurezza devono essere ubicate in un apposito luogo avente caratteristiche antincendio accessibile a solo personale addestrato (eccetto il caso in cui l'illuminazione di sicurezza venga realizzata con apparecchi autonomi o con apposito armadio contenente il carica batteria avente potenza sino a 3kVA e la batteria di accumulatori sia di tipo chiuso o a bassa emissione di idrogeno).

La sorgente da utilizzare deve essere una delle seguenti:

- linea di alimentazione effettivamente indipendente da quella ordinaria;
- batterie di accumulatori (con dispositivo di carica di tipo automatico che consente la ricarica in 12h);
- altri generatori indipendenti dall'alimentazione ordinaria.

Devono essere utilizzate condutture che siano resistenti al fuoco in relazione al tempo di funzionamento previsto di 90min., come ad esempio cavi conformi alle seguenti Norme:

- CEI 20-45 FTG10(O)M1-0,6/1kV
- CEI 20- 39 Tipo 500 V oppure 750V

## **XLVI.9 DISTRIBUZIONE**

### **XLVI.9.1 Cavi e condutture**

#### **Riferimenti normativi**

CEI 64-8: "Impianti elettrici utilizzatori a tensione nominale non superiore a 1000V in corrente alternata e a 1500V in corrente continua"

Parte 5: Scelta ed installazione dei componenti elettrici

CEI 16-4 "Individuazione dei conduttori tramite colori o codici numerici",

CEI 11-17: "Impianti di produzione, trasporto e distribuzione di energia elettrica. Linee in cavo"

CEI 20-40 (+V1 e V2): "Guida per l'uso di cavi a bassa tensione"

CEI 20-27 (+V1): "Cavi per energia e per segnalamento. Sistema di designazione"

CEI-UNEL 35011 (+V1): "Cavi per energia e segnalamento. Sigle di designazione"

CEI-UNEL 35012: "Contrassegni e classificazione dei cavi in relazione al fuoco"

CEI 20-22/2: "Prove d'incendio su cavi elettrici Parte 2: Prova di non propagazione dell'incendio"

CEI 20-22/3: "Metodi di prova comuni per cavi in condizioni di incendio - Prova di propagazione della fiamma verticale di fili o cavi montati verticalmente a fascio"

CEI-UNEL 00722: "Colori distintivi delle anime dei cavi isolati con gomma o polivinilcloruro per energia o per comandi e segnalazioni con tensioni nominali U0/U non superiori a 0.6/1 kV"

CEI-UNEL 35024/1 (+ Ec): "Cavi elettrici isolati con materiale elastomerico o termoplastico per tensioni nominali non superiori a 1000 V in c.a. e 1500 V in c.c. - Portate di corrente in regime permanente per posa in aria" (per pose fisse) (CEI 64-8 Art. 523.1.3)

CEI-UNEL 35024/2: "Cavi elettrici ad isolamento minerale per tensioni nominali non superiori a 1000 V in c.a. e a 1500 in c.c. - Portate di corrente in regime permanente per posa in aria"

CEI-UNEL 35026: "Cavi elettrici isolati con materiale elastomerico o termoplastico per tensioni nominali di 1000 V in corrente alternata e 1500 V in corrente continua. Portate di corrente in regime permanente per posa interrata"

#### **Generalità**

Tutti i cavi impiegati nella realizzazione dell'impianto elettrico devono essere rispondenti alle norme UNEL e CEI.

Il conduttore di neutro non deve essere comune a più circuiti.

I tipi di posa delle condutture in funzione del tipo di conduttore o di cavo utilizzato e delle varie situazioni, devono essere in accordo con quanto prescritto dalla CEI 64-8 Art. 521 (Tab. 52A e Tab. 52B).

E' consentita la posa di circuiti diversi in una sola conduttura a condizione che tutti i conduttori siano isolati per la tensione nominale presente più elevata.

Le condutture relative ai circuiti di energia e dei circuiti ausiliari devono essere separati da quelli dei circuiti telefonici.

Non è permessa la posa diretta di cavi sotto intonaco.

Le dimensioni interne dei tubi protettivi e dei relativi accessori di percorso devono essere tali da permettere di tirare i cavi dopo la messa in opera di questi tubi protettivi e relativi accessori.

I cavi devono inoltre poter essere sfilati, per agevolare eventuali riparazioni o futuri ampliamenti dell'impianto.

I raggi di curvatura delle condutture devono essere tali che i conduttori ed i cavi non ne risultino danneggiati.

I supporti dei cavi e gli involucri non devono avere spigoli taglienti.

Il rapporto tra il diametro interno del tubo (in cui sono posati i cavi) e il diametro del cerchio circoscritto ai cavi contenuti deve essere:

- almeno 1,3 volte (minimo 10mm) Negli ambienti ordinari;
- almeno 1,4 volte (minimo 16mm) Negli ambienti speciali.

Il rapporto tra la sezione interna del canale o della passerella e l'area della sezione occupata dai cavi, deve essere almeno il doppio.

I coperchi dei canali e degli accessori devono essere asportabili per mezzo di un attrezzo, quando sono a portata di mano (CEI 64-8).

### **Sigle di designazione**

Le condutture elettriche devono essere disposte o contrassegnate in modo tale da poter essere identificate per le ispezioni, le prove, le riparazioni o le modifiche dell'impianto.

Per l'identificazione dei cavi senza guaina mediante simboli si applica la Norma CEI 16-1 "Individuazione dei conduttori isolati".

Per la siglatura dei cavi per energia, sul mercato italiano sono in vigore due norme:

- CEI 20-27 (derivata da CENELEC HD 361), relativa ai cavi di energia armonizzati, di tensione nominale fino a 450/750V o ai tipi nazionali riconosciuti (autorizzati da TC20). I cavi non più contemplati dalla Norma CEI, già in uso e normalizzati, trovano le proprie sigle di designazione nella V1 della CEI 20-27. Per le designazioni di nuovi tipi di cavi nazionali si dovrà fare riferimento alla Norma CEI-UNEL 35011;
- CEI-UNEL 35011.

### **Colori distintivi dei cavi**

I conduttori devono essere distinguibili per tutta la loro lunghezza tramite il colore dell'isolante o per mezzo di marcatori colorati.

I cavi devono essere distinti tramite le seguenti colorazioni (CEI-UNEL 00722):

- giallo verde per il conduttore della terra;
- blu per il conduttore del neutro;
- marrone, nero, grigio, per le tre fasi di potenza;
- blu chiaro con marcature giallo-verde alle terminazioni oppure giallo-verde con marcature blu chiaro alle terminazioni per il conduttore PEN;
- rosso per i conduttori positivi e nero per i conduttori negativi in c.c. (ovviamente posati in canalizzazioni differenti da quelle contenenti circuiti in c.a.).

Il colore delle guaine dei cavi è normalizzato dalla norma CEI UNEL 00721.

I conduttori di equipaggiamento elettrico delle macchine possono essere identificati con mezzi alternativi alla colorazione (CEI EN 60204-1).

### **Cavi per energia**

I cavi per energia, sono normati dal CT20 e le caratteristiche elettriche costruttive sono riportate nelle tabelle CEI UNEL sopra citate.

### Sezione minima conduttore di fase

Tipo di conduttura		Uso del circuito	Conduttore	
			Materiale	Sezione [mmq]
Condutture fisse	Cavi	Circuiti di potenza	Cu Al	1,5 16
		Circuiti di segnalazione e ausiliari di comando	Cu	0,5 (a)
	Conduttori nudi	Circuiti di potenza	Cu Al	10 16
		Circuiti di segnalazione e ausiliari di comando	Cu	4
Condutture mobili con cavi flessibili		Apparecchio utilizzatore specifico	Cu	Vedere Norma specifica dell'apparecchio
		Qualsiasi altra applicazione		
		Circuiti a bassissima tensione per applicazioni speciali		
				0,75 (b)
				0,75

(a) per circuiti di segnalazione e comando di apparecchiature elettroniche: sez. minima 0,1mm<sup>2</sup>

(b) la nota (a) si applica nel caso di cavi flessibili multipolari che contengano 7 o più anime

### Sezione minima conduttori neutro

	Sezione fase (Sez F)	Sezione neutro (Sez N)
Circuito monofase	Sez F	Sez N = Sez F
Circuito polifase	Sez F ≤ 16 mm <sup>2</sup> (Cu) o 25 mm <sup>2</sup> (Al)	Sez N = Sez F
Circuito polifase	Sez F > 16 mm <sup>2</sup> (Cu) o 25 mm <sup>2</sup> (Al)	Sez N = (SEZ F)/2 (*)

(\*) con il minimo di 16mm<sup>2</sup> (per conduttori in Cu) e 25 mm<sup>2</sup> (per conduttori in Al) purché siano soddisfatte le condizioni degli artt. 522, 524.1, 524.2, 524.3, 543.1.4. delle norme CEI 64-8

### Sezione minima conduttori di protezioni

Vedere parte del capitolato speciale riguardante l'impianto di terra.

### Cadute di tensioni massime ammesse

La caduta di tensioni massima ammessa lungo l'impianto utilizzatore non deve mai superare il 4% della tensione nominale, a meno che diversamente concordato con il committente.

### Prestazioni dei cavi nei confronti dell'incendio

A seconda delle esigenze di resistenza al fuoco posso utilizzare le seguenti tipologie di cavi:

- non propaganti la fiamma (CEI 20-35);
- non propaganti l'incendio (CEI 20-22/2, CEI 20-22/3);
- resistenti al fuoco (CEI 20-36);
- a ridotta emissione di gas tossici e nocivi (CEI 20-37, CEI 20-38).

### XLVI.9.2 Distribuzione con posa ad incasso

#### Riferimenti normativi

CEI 64-8: Impianti elettrici utilizzatori a tensione nominale non superiore a 1000V in corrente alternata e a 1500V in corrente continua

CEI 64-50 + (V1): Edilizia residenziale

Guida per l'integrazione nell'edificio degli impianti elettrici utilizzatori e per la predisposizione per impianti ausiliari, telefonici e di trasmissione dati

CEI EN 50086-1 (CEI 23-39): Sistemi di tubi ed accessori per installazioni elettriche

Parte 1: Prescrizioni generali

CEI EN 50086-2-2 (CEI 23-55): Sistemi di tubi e accessori per installazioni elettriche

Parte 2-2: Prescrizioni particolari per sistemi di tubi pieghevoli e accessori

## **Prescrizioni per distribuzione con tubi ad incasso**

Nell'impianto previsto per la realizzazione sotto traccia i tubi protettivi devono essere in materiale termoplastico serie leggera.

Il tracciato dei tubi protettivi deve consentire un andamento rettilineo orizzontale (con minima pendenza per favorire lo scarico di eventuale condensa) o verticale. Le curve devono essere effettuate con raccordi o piegature che non danneggino il tubo e non pregiudichino la sfilabilità dei cavi.

A ogni brusca deviazione resa necessaria dalla struttura muraria dei locali, a ogni derivazione secondaria dalla linea principale e in ogni locale servito, la tubazione deve essere interrotta con cassette di derivazione.

Le giunzioni dei conduttori devono essere eseguite nelle cassette di derivazione impiegando opportuni morsetti e morsettiere. Dette cassette devono essere costruite in modo che nelle condizioni ordinarie di installazione non sia possibile introdurre corpi estranei e risulti agevole la dispersione di calore in esse prodotte. Il coperchio delle cassette deve offrire buone garanzie di fissaggio ed essere apribile solo con attrezzo.

I tubi protettivi dei conduttori elettrici collocati in cunicoli che ospitano altre canalizzazioni, devono essere disposti in modo da non essere soggetti a influenze dannose in relazione a sovrariscaldamenti, sgocciolamenti, formazione di condensa, ecc.

Generalmente si raccomanda che:

- la distanza tra due scanalature sia  $\geq$  di 1,50m;
- le scanalature siano effettuate ad una distanza  $\geq$  di 20cm dall'intersezione di due pareti.

## **Distribuzione con tubi ad incasso per strutture prefabbricate**

I tubi protettivi annegati nel calcestruzzo devono rispondere alle prescrizioni della norma CEI 23-55.

Essi devono essere inseriti nelle scatole preferibilmente con l'uso di raccordi atti a garantire una perfetta tenuta. La posa dei raccordi deve essere eseguita con la massima cura, in modo che non si creino strozzature. Allo stesso modo, i tubi devono essere uniti tra loro per mezzo di appositi manicotti di giunzione.

La predisposizione dei tubi deve essere eseguita con tutti gli accorgimenti della buona tecnica, in considerazione del fatto che alle pareti prefabbricate non è in genere possibile apportare sostanziali modifiche né in fabbrica né in cantiere.

Le scatole da inserire nei getti di calcestruzzo devono avere caratteristiche tali da sopportare le sollecitazioni termiche e meccaniche che si presentano in tali condizioni.

In particolare, le scatole rettangolari porta-apparecchi e le scatole per i quadretti elettrici devono essere costruite in modo che il loro fissaggio sui casseri avvenga con l'uso di rivetti, viti o magneti da inserire in apposite sedi ricavate sulla membrana anteriore della scatola stessa.

La serie di scatole proposta deve essere completa di tutti gli elementi necessari per la realizzazione degli impianti, comprese le scatole di riserva conduttori necessarie per le discese alle tramezze che si monteranno in un secondo tempo a getti avvenuti.

## **Impianti a pavimento**

Generalmente sono considerati idonei i tubi rispondenti alla Norma CEI EN 50086-1 di tipo resistente allo schiacciamento.

Dopo la posa dei tubi bisogna realizzare una protezione adeguata in modo da evitare possibili danneggiamenti.

### **XLVI.9.3** *Distribuzione con posa a parete*

#### **Riferimenti normativi**

CEI 64-8: Impianti elettrici utilizzatori a tensione nominale non superiore a 1000V in corrente alternata e a 1500V in corrente continua

CEI EN 50086-1 (CEI 23-39): Sistemi di tubi ed accessori per installazioni elettriche

Parte 1: Prescrizioni generali

CEI EN 50086-2-1 (CEI 23-54): Sistemi di tubi e accessori per installazioni elettriche

Parte 2-1: Prescrizioni particolari per sistemi di tubi rigidi e accessori

La distribuzione con tubi rigidi a parete dovrà essere realizzata utilizzando prodotti rispondenti alle normative CEI EN 50086-1 e CEI EN 50086-2-1 ed a marchio IMQ, completi di accessori quali collari, giunzioni, scatole di derivazione, raccordi ecc.

Il grado di protezione dovrà arrivare all'IP65 ed il sistema dovrà essere completo di giunzioni ad innesto rapido. Il sistema di montaggio, la distanza di fissaggio dei supporti ed il corretto utilizzo degli accessori dovrà essere indicato dal costruttore.

### Distribuzione con canali e passerelle portacavi

La distribuzione con canali e passerelle portacavi dovrà essere realizzata utilizzando prodotti che abbiano una gamma completa entro la quale poter scegliere:

- passerelle in PVC;
- passerelle in filo d'acciaio saldato;
- passerelle in acciaio galvanizzato con nervature trasversali;
- passerelle a traversini;
- canali chiusi;

completi di tutti gli accessori di montaggio, distribuzione e coperchi.

Il sistema di montaggio, la distanza di fissaggio dei supporti ed il corretto utilizzo degli accessori dovrà essere indicato dal costruttore.

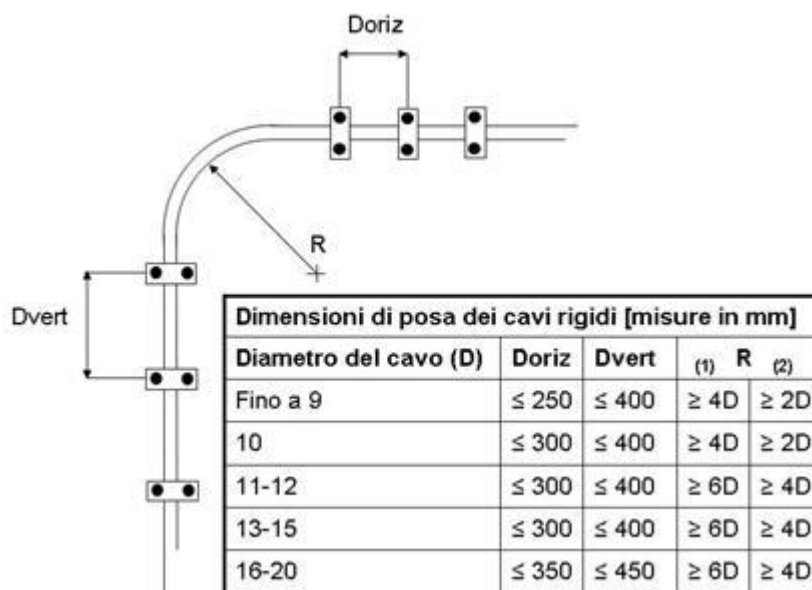

## XLVI.10 QUADRO GENERALE DEI SERVIZI COMUNI

### Riferimenti normativi

CEI EN 60439-1 (CEI 17-13/1): Apparecchiature assiemate di protezione e di manovra per bassa tensione (quadri BT)

Parte 1: Apparecchiature soggette a prove di tipo (AS) e apparecchiature parzialmente soggette a prove di tipo (ANS)

CEI EN 60439-3 (CEI 17-13/3): Apparecchiature assiemate di protezione e di manovra per bassa tensione (quadri BT)

Parte 3: Prescrizioni particolari per apparecchiature assiemate di protezione e di manovra destinate ad essere installate in luoghi dove personale non addestrato ha accesso al loro uso

Quadri di distribuzione (ASD)

CEI 23-51: Prescrizioni per la realizzazione, le verifiche e le prove dei quadri di distribuzione per installazioni fisse per uso domestico e similare

Si consiglia di installare il quadro generale dei servizi comuni in prossimità:

- del punto di consegna dell'energia elettrica, oppure
- dell'ingresso del vano scale.

Possono essere installate le seguenti tipologie differenti di quadri:

- quadri dichiarati ASD dal costruttore;

- quadri ANS;
- centralini e quadri conformi alla norma CEI 23-51.

### Quadri dichiarati ASD dal costruttore

Adatti ad essere installati in ambienti dove possono essere utilizzati da personale non addestrato.

Il grado di protezione dell'involucro deve essere IP  $\diamond$  2XC.

### Quadri non dichiarati ASD dal costruttore (ANS o conformi alla Norma CEI 23-51)

Il quadro deve:

- essere installato in apposito locale ove non possa aver accesso personale non addestrato, oppure
- avere sportello con chiusura a chiave.

## XLVI.11 PROTEZIONI

### XLVI.11.1 Impianto di terra

#### Riferimenti normativi

CEI 64-8: Impianti elettrici utilizzatori a tensione nominale non superiore a 1000V in corrente alternata e a 1500V in corrente continua

Legge 5 marzo 1990, n° 46 Art. 9 (Dichiarazione di conformità)

D.P.R. 6 dicembre 1991, n° 447 Art. 7

CEI 64-12 - Guida per l'esecuzione dell'impianto di terra negli edifici per uso residenziale e terziario

CEI 11-37 - Guida per l'esecuzione degli impianti di terra nei sistemi utilizzatori di energia alimentati a tensione maggiore di 1kV

CEI 11-1 - Impianti elettrici con tensione superiore a 1 kV in corrente alternata

DPR 462/01: Regolamento di semplificazione del procedimento per la denuncia di installazioni e dispositivi di protezione contro le scariche atmosferiche, di dispositivi di messa a terra di impianti elettrici e di impianti elettrici pericolosi

#### Costituzione e prescrizioni impianto elettrico

L'impianto di terra è definito come l'insieme dei dispersori, dei conduttori di terra, dei collettori (o nodi) principali di terra e dei conduttori di protezione ed equipotenziali, destinato a realizzare la messa a terra di protezione e/o di funzionamento.

Esempio di collegamenti di un impianto di terra

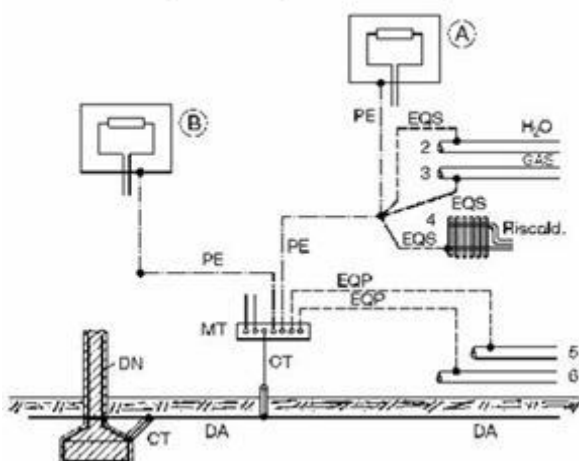

DA: Dispersore (intenzionale)

DN: Dispersore (di fatto)

CT: Conduttore di terra

Nota - Tratto di conduttore non in contatto elettrico con il terreno  $\text{---}$

MT: Collettore (o nodo) principale di terra

PE: Conduttore di protezione

EQP: Conduttori equipotenziali principali

EQS: Conduttori equipotenziali supplementari (per es. in locale da bagno)

A - B: Masse

2, 3, 4, 5, 6: Masse estranee

Le caratteristiche dell'impianto di terra devono soddisfare le prescrizioni di sicurezza e funzionali dell'impianto elettrico, in particolare deve essere realizzato in modo da poter effettuare le verifiche periodiche previste.

### Dispensori

Possono essere costituiti da vari elementi metallici (ad es.: tondi, piastre, ferri delle armature nel calcestruzzo incorporato nel terreno, tubi dell'acqua).

Nel caso vengano utilizzati i tubi dell'acqua, è necessario il consenso dell'esercente dell'acquedotto e un accordo che preveda che il responsabile dell'impianto elettrico venga informato sulle modifiche dell'acquedotto stesso. Tali condizioni valgono anche nel caso in cui vengano utilizzati i rivestimenti metallici di cavi non soggetti a danneggiamento per corrosione.

Le tubazioni per liquido gas infiammabile non devono essere usate come dispersori.

Qualora risultasse necessario una posa in acqua del dispersore (comunque sconsigliabile), è raccomandabile di installarlo a non meno di 5m di profondità sotto il livello dell'acqua o di vietare l'accesso alla zona che risultasse pericolosa.

### Conduttori di terra

Il collegamento di un conduttore di terra al dispersore deve essere effettuato in modo accurato ed elettricamente soddisfacente.

La parte interrata del conduttore di terra priva di isolamento e a contatto col terreno è considerata come dispersore.

Il conduttore di terra deve avere le seguenti sezioni minime:

<b>Caratteristiche di posa del conduttore</b>	<b>Protetti meccanicamente</b>	<b>Non protetti meccanicamente</b>
Protetto contro la corrosione	In accordo con sez. minime utilizzate per conduttori di protezione	16 mm <sup>2</sup> (rame) 16 mm <sup>2</sup> (ferro zincato)
Non protetto contro la corrosione	25 mm <sup>2</sup> (rame) 50 mm <sup>2</sup> (ferro zincato o rivestimento equivalente)	

### Collettori o nodi principali di terra

Sono costituiti da una sbarra o da un terminale al quale si devono collegare tutti i conduttori di terra, di protezione, equipotenziali principali e, se richiesti, i conduttori funzionali.

Sul conduttore di terra, in posizione accessibile, deve essere previsto un dispositivo di apertura che permetta di misurare la resistenza di terra: tale dispositivo può essere convenientemente combinato con il collettore principale di terra. Questo dispositivo deve essere apribile solo mediante attrezzo, deve essere meccanicamente robusto e deve assicurare il mantenimento della continuità elettrica.

I conduttori di protezione o PEN possono essere collegati a terra in più punti.

Si raccomanda che il dispositivo di apertura sia combinato con il collettore principale di terra.

### Conduttori di protezione

Le sezioni dei conduttori di protezione non devono essere inferiori ai seguenti valori:

<b>Sezione dei conduttori di fase dell'impianto S [mm<sup>2</sup>]</b>	<b>Sezione minima del corrispondente conduttore di protezione Sp [mm<sup>2</sup>]</b>
S ≤ 16	Sp = S
16 < S ≤ 35	Sp = 16
S > 35	Sp = S/2

Tali valori sono utilizzabili solo in caso in cui il materiale dei conduttori di fase e di protezione sia lo stesso (in caso contrario, riferirsi alla norma CEI 64-8 Art. 543).

La sezione di ogni conduttore di protezione che non faccia parte della condotta di alimentazione, non deve essere, in ogni caso, inferiore a:

- 2,5 mm<sup>2</sup> se è prevista una protezione meccanica;



- 4 mm<sup>2</sup> se non è prevista una protezione meccanica.

Possono essere utilizzati come conduttori di protezione, gli involucri o strutture metalliche dei quadri, i rivestimenti metallici (comprese le guaine di alcune condutture), i tubi protettivi, i canali metallici, le masse estranee, se rispondenti alle specifiche indicate nella norma CEI 64-8 Art. 543.2.

Le connessioni dei conduttori di protezione devono essere accessibili per ispezioni e per prove, ad eccezione delle giunzioni di tipo miscelato o incapsulato.

Sui conduttori di protezione non devono essere inseriti apparecchi di interruzione, ma possono esserlo dispositivi apribili mediante attrezzo ai fini delle prove.

#### *Conduttori equipotenziali*

Collegamenti elettrici che mettono diverse masse e masse estranee al medesimo potenziale.

Quando le tubazioni metalliche dell'acqua sono utilizzate come conduttori di terra o di protezione, i contatori dell'acqua devono essere cortocircuitati per con un conduttore di sezione adeguata secondo la sua funzione nell'impianto di terra.

Le connessioni dei conduttori di protezione devono essere accessibili per ispezioni e per prove, ad eccezione delle giunzioni di tipo miscelato o incapsulato.

Sui conduttori di protezione non devono essere inseriti apparecchi di interruzione, ma possono esserlo dispositivi apribili mediante attrezzo ai fini delle prove.

### **Verifiche e manutenzione**

Per gli ambienti di lavoro, il datore di lavoro ha l'obbligo di richiedere e far eseguire le verifiche periodiche e straordinarie (a proprie spese) per gli impianti elettrici di messa a terra (DPR 462/01).

La periodicità delle verifiche è di:

- due anni nei locali ad uso medico (ospedali, case di cura, ambulatori, studi medici, ...), cantieri, luoghi a maggior rischio in caso d'incendio (attività soggette al Certificato di Prevenzione Incendi, ...);
- cinque anni negli altri casi.

Si ricorda che ai fini del DPR 462/01 le verifiche possono essere effettuate dall'Asl/Arpa o da un Organismo Abilitato dal Ministero delle Attività Produttive, per cui non sono valide, a tale fine, le verifiche effettuate da professionisti o da imprese installatrici.

### **Dichiarazione di conformità**

Per gli edifici civili, al termine dei lavori l'impresa installatrice è tenuta a rilasciare al committente la dichiarazione di conformità (Legge 46/90 Art. 9 e DPR 447/91 Art. 7) che equivale a tutti gli effetti all'omologazione dell'impianto.

Fanno eccezione gli impianti elettrici in luoghi con pericolo di esplosione per i quali l'omologazione è effettuata dall'ASL o dall'ARPA competenti per territorio che effettuano la prima verifica.

### **XLVI.11.2 Protezione dalle sovracorrenti**

#### **Riferimenti normativi**

CEI 64-8: Impianti elettrici utilizzatori a tensione nominale non superiore a 1000V in corrente alternata e a 1500V in corrente continua

#### **Protezione delle condutture contro le sovracorrenti**

I conduttori attivi devono essere protetti tramite una delle modalità seguenti:

- installazione di dispositivi di protezione da sovraccarichi e cortocircuiti (CEI 64-8 Sez. 434 e Sez. 433) aventi caratteristiche tempo/corrente in accordo con quelle specificate nelle Norme CEI relative ad interruttori automatici e da fusibili di potenza, oppure
- utilizzo di un'alimentazione non in grado di fornire una corrente superiore a quella sopportabile dal conduttore.

I dispositivi che assicurano la protezione sia contro i sovraccarichi sia contro i cortocircuiti sono:

- interruttori automatici provvisti di sganciatori di sovracorrente;
- interruttori combinati con fusibili;
- fusibili.

## Sovraccarico

I dispositivi che permettono protezione unicamente dai sovraccarichi hanno la caratteristica di intervento a tempo inverso e possono avere potere di interruzione inferiore alla corrente di cortocircuito presunta nel punto in cui essi sono installati (interruttori automatici con sganciatori di sovracorrente o fusibili gG/aM).

Le condizioni che devono rispettare sono le seguenti:

$$I_B \leq I_n \leq I_z$$

$$I_f \leq 1,45 I_z$$

dove:

$I_B$  = corrente di impiego del circuito;

$I_z$  = portata in regime permanente della condotta (Sezione 523);

$I_n$  = corrente nominale del dispositivo di protezione (Per i dispositivi di protezione regolabili la corrente nominale  $I_n$  è la corrente di regolazione scelta);

$I_f$  = corrente che assicura l'effettivo funzionamento del dispositivo di protezione entro il tempo convenzionale in condizioni definite.

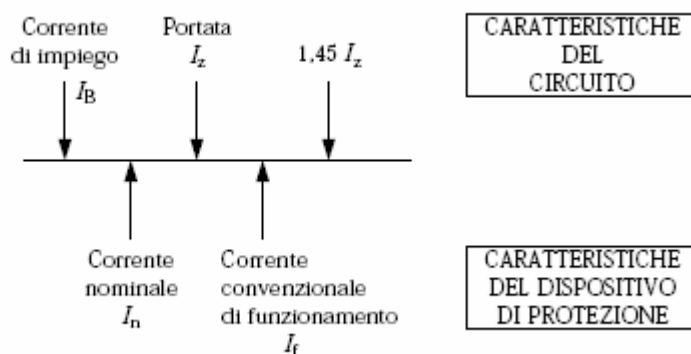

Si consiglia di non installare protezioni contro i sovraccarichi nei circuiti che alimentano apparecchi utilizzatori in cui l'apertura intempestiva del circuito potrebbe essere causa di pericolo.

## Cortocircuito

I dispositivi di protezione contro i cortocircuiti devono avere i seguenti requisiti:

- potere di interruzione maggiore o uguale alla corrente di ctocto presunta nel punto di installazione (a meno di back up);

- tempo di intervento inferiore a quello necessario affinché le correnti di ctocto provochino un innalzamento di temperatura superiore a quello ammesso dai conduttori, ovvero deve essere rispettata le relazione:

$$I^2 t \leq K^2 S^2$$

dove:

$t$  = durata in secondi;

$S$  = sezione in  $\text{mm}^2$ ;

$I$  = corrente effettiva di cortocircuito in ampere, espressa in valore efficace;

$K = 115$  per i conduttori in rame isolati con PVC;

143 per i conduttori in rame isolati con gomma etilenpropilenica e propilene reticolato;

74 per i conduttori in alluminio isolati con PVC;

87 per i conduttori in alluminio isolati con gomma etilenpropilenica o propilene reticolato;

115 corrispondente ad una temperatura di  $160^\circ\text{C}$ , per le giunzioni saldate a stagno tra conduttori in rame;

$I^2 t$  = integrale di Joule per la durata del cortocircuito (espresso in  $\text{A}^2\text{s}$ ).

La formula appena descritta è valida per i cortocircuiti di durata  $\leq 5s$  e deve essere verificata per un cortocircuito che si produca in un punto qualsiasi della condotta protetta.

I dispositivi di protezione contro il ctocto devono essere installati nei punti del circuito ove avviene una variazione delle caratteristiche del cavo (S, K) tali da non soddisfare la disequazione suddetta eccetto nel caso in cui il tratto di condotta tra il punto di variazione appena citato e il dispositivo soddisfi contemporaneamente le seguenti condizioni:

- lunghezza tratto  $\leq 3m$ ;
- realizzato in modo che la probabilità che avvenga un ctocto sia bassissima;
- non sia disposto nelle vicinanze di materiale combustibile o in luoghi a maggior rischio in caso di incendio o di esplosione.

Il coordinamento tra la protezione contro i sovraccarichi e la protezione contro i cortocircuiti può essere ottenuta tramite:

- un dispositivo di protezione contro i sovraccarichi (se rispetta le prescrizioni contenute nella Norma CEI 64-8 Sez. 433 ed ha un potere di interruzione maggiore o uguale al valore della corrente di cortocircuito presunta nel suo punto di installazione);
- dispositivi distinti, coordinati in modo che l'energia lasciata passare dal dispositivo di protezione dal ctocto sia inferiore o uguale a quella massima sopportabile dal dispositivo di protezione dal sovraccarico.

### **Protezione dei conduttori di fase**

La rilevazione ed interruzione delle sovracorrenti deve essere effettuata per tutti i conduttori di fase a meno delle eccezioni specificate dalla Norma CEI 64-8 Sez. 473.3.2.

### **Protezione del conduttore di neutro**

#### *Sistemi TT o TN*

E' necessario prevedere la rilevazione delle sovracorrenti sul conduttore di neutro e conseguente interruzione dei conduttori di fase nel caso in cui il neutro abbia sezione minore dei conduttori di fase eccetto il caso in cui vengano soddisfatte contemporaneamente le due seguenti condizioni:

- il conduttore di neutro è protetto contro i cortocircuiti dal dispositivo di protezione dei conduttori di fase del circuito;
- la massima corrente che può attraversare il conduttore di neutro in servizio ordinario è inferiore al valore della portata di questo conduttore.

#### *Sistema IT*

Si raccomanda di non distribuire il conduttore di neutro.

Nel caso di conduttore di neutro distribuito, a meno di specifiche descritte dalla norma CEI 64-8 Sez. 473.3.2.2, si devono effettuare:

- rilevazione delle sovracorrenti sul conduttore di neutro di ogni circuito;
- interruzione di tutti i conduttori attivi e del conduttore di neutro (il conduttore di neutro deve essere interrotto dopo il conduttore di fase ed aperto prima).

### **XLVI.11.3 Protezione contro i contatti diretti ed indiretti**

#### **Riferimenti normativi**

CEI 64-8: Impianti elettrici utilizzatori a tensione nominale non superiore a 1000V in corrente alternata e a 1500V in corrente continua

Legge 46/1990 (Articolo 7): Norme per la sicurezza degli impianti

DPR 447/1991 (Articolo 5): Regolamento di attuazione della legge n. 46 del 5 marzo 1990, in materia di sicurezza degli impianti

#### **Protezione contro i contatti diretti ed indiretti**

#### **Protezione mediante bassissima tensione di sicurezza e di protezione (sistemi SELV e PELV)**

Tensione a vuoto:  $\leq 50 V$  in c.a. (valore efficace)

≤ 120 V in c.c.

Alimentazioni:

- trasformatore di sicurezza o altra sorgente con caratteristiche di isolamento similari;
- batteria;
- gruppo elettrogeno.

Circuiti:

Le parti attive devono essere elettricamente separate dagli altri circuiti (ovviamente anche circuiti SELV devono essere separati da quelli PELV) mediante i metodi specificati dalla Norma CEI 64-8 art. 411.1.3.2.

Prese a spina:

non devono poter permettere la connessione con sistemi elettrici differenti, inoltre le prese dei sistemi SELV non devono avere un contatto per il collegamento del PE.

*Prescrizioni particolari per i circuiti PELV*

Il circuito presenta un punto collegato a terra.

La protezione dai contatti diretti deve essere ottenuta con uno dei seguenti metodi:

- utilizzando involucri o barriere aventi IP ≥ 2X (oppure IP ≥ XXB);
- isolamento capace di sopportare 500V per un minuto.

*Prescrizioni particolari per i circuiti SELV*

Non è permesso il collegamento a terra né delle parti attive, né delle masse (generalmente nemmeno delle masse estranee).

La protezione dai contatti diretti è generalmente assicurata se non vengono superati i seguenti limiti di tensione nominale: 25V in c.a., oppure 60V in c.c.

Se vengono superati suddetti i limiti devono essere rispettate le condizioni dettate dalla norma CEI 64-8.

### **Protezione mediante bassissima tensione di protezione funzionale (sistema FELV)**

Sono definiti FELV quei sistemi aventi  $V_n \leq 50V$  in c.a. (oppure  $V_n \leq 120V$  (c.c.)) non rispettanti, per ragioni di funzionalità, tutte le prescrizioni richieste per sistemi SELV o PELV.

La protezione dai contatti diretti ed indiretti è garantita soddisfacendo i requisiti richiesti dagli art. 471.3.2 e 471.3.3 della norma CEI 64-8.

Le prese a spina e le prese non devono essere compatibili con altri sistemi di tensione

### **Protezione contro i contatti diretti**

#### **Protezione totale**

##### **Protezione per mezzo di isolamento delle parti attive**

Questa protezione è ottenuta tramite isolamento completo e irrimovibile (tranne che per mezzo di distruzione) delle parti attive del sistema.

##### **Protezione dalle parti attive per mezzo di involucri o barriere**

Caratteristiche:

- IP ≥ 2X o IP ≥ IPXXB (IP ≥ 4X o IP ≥ XXD per quanto riguarda le superfici orizzontali superiori a portata di mano);
- nel caso debbano essere rimossi involucri o barriere si deve provvedere a rispettare i requisiti minimi forniti dalla norma (ad esempio rendendo possibile l'operazione solamente tramite chiave o attrezzo).

## Protezione parziale

### Protezione mediante ostacoli

Si devono fissare gli ostacoli in modo da impedire contatti involontari con parti attive e impedirne la rimozione accidentale.

### Protezione mediante distanziamento

Si deve operare affinché non possano essere a portata di mano parti attive a tensione diversa.

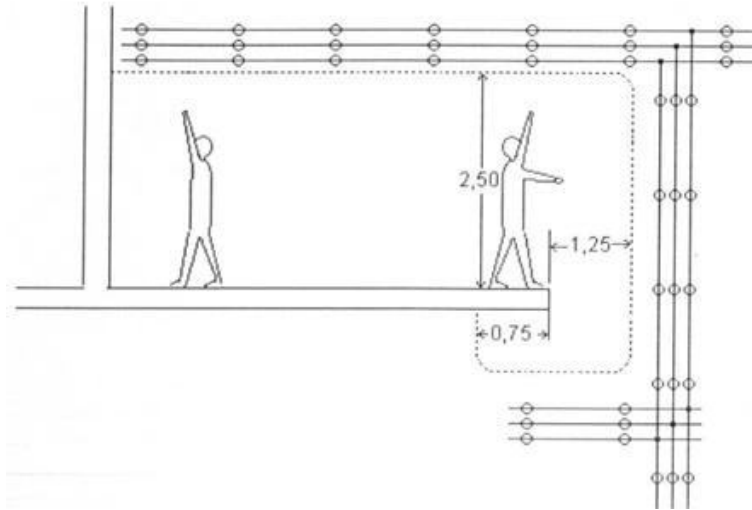

## Protezione contro i contatti indiretti

### Protezione mediante interruzione automatica dell'alimentazione

Questa metodologia di protezione è richiesta se sulle masse può essere superato (in caso di guasto) il seguente valore della tensione di contatto limite:

$U_L > 50V$  in c.a. (120V in c.c.)

Si devono coordinare:

- tipologia di collegamento a terra del sistema;
- tipo di PE utilizzato;
- tipo di dispositivi di protezione.

Si devono collegare allo stesso impianto di terra tutte le masse a cui si possa accedere simultaneamente.

Devono essere connessi al collegamento equipotenziale principale:

- il conduttore di protezione;
- il conduttore di terra;
- il collettore principale di terra;
- le masse estranee specificate all'art. 413.1.2.1.

In casi particolari definiti dalla norma può essere richiesto un collegamento equipotenziale supplementare.

### Prescrizioni particolari per sistemi TN (Cabina propria, categoria I)

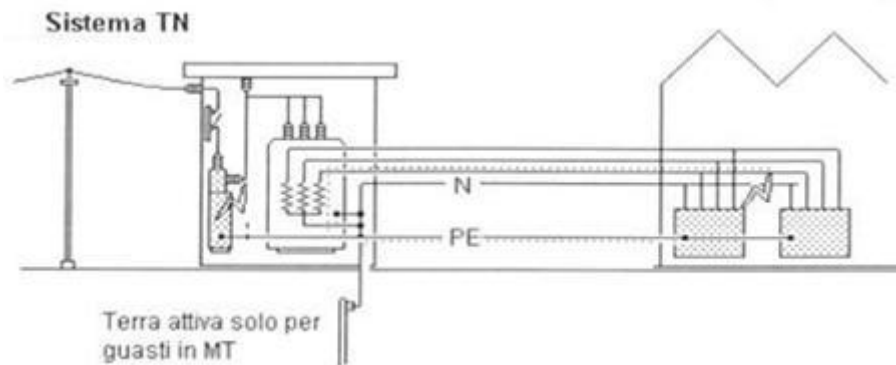

Questa tipologia di sistema è caratterizzata da:

- messa a terra del sistema di alimentazione tramite un punto di messa a terra (generalmente il neutro o in rari casi una fase);
- collegamento di tutte le masse (se necessario anche masse estranee) al punto di messa a terra.

Può essere utilizzato un conduttore PEN a posa fissa che funga sia da conduttore di neutro che da PE se si soddisfano le specifiche date dalla Norma CEI art 564.2:

- $Sez \geq 10\text{mm}^2$  (rame) , oppure  $Sez \geq 16\text{mm}^2$  (alluminio);
- non abbia installato a monte un dispositivo differenziale.

Deve essere garantita la protezione dai contatti indiretti mediante interruzione automatica dell'alimentazione rispettando la seguente disequazione:

$$I_a \leq U_0/Z_s$$

$I_a$  = valore di corrente definita dalla norma CEI 64-8 art.413.1.3.8;

$U_0$  = valore della tensione nominale tra fase e terra;

$Z_s$  = impedenza anello di guasto.

Per ottenere suddetta protezione possono essere impiegati apparecchi di protezione contro le sovracorrenti o apparecchi differenziali (facendo particolare attenzione per quest'ultimi alle limitazioni di applicazione nel sistema TN).

### Prescrizioni particolari per sistemi TT (senza cabina propria, categoria I)

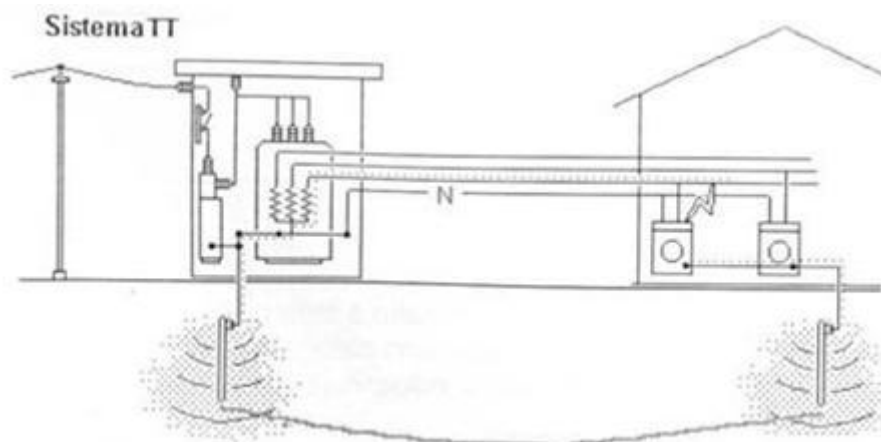

Questa tipologia di sistema è caratterizzata da:

- messa a terra del sistema di alimentazione tramite un punto di messa a terra (generalmente il neutro o una fase);

- collegamento di tutte le masse che devono essere protette da uno stesso dispositivo ad un unico impianto di terra.

La protezione contro i contatti indiretti deve essere ottenuta mediante interruzione automatica dell'alimentazione per mezzo di dispositivi di protezione a corrente differenziale, oppure dispositivi di protezione contro le sovracorrenti purché, per entrambi, sia verificata la seguente disequazione:

$$RA \cdot IA \leq 50$$

RA [Ω] = resistenze dell'impianto di terra (condizioni più sfavorevole);

IA [A] = corrente che provoca l'intervento del dispositivo automatico di protezione definita nei casi specifici dalla norma.

### Prescrizioni particolari per sistemi IT

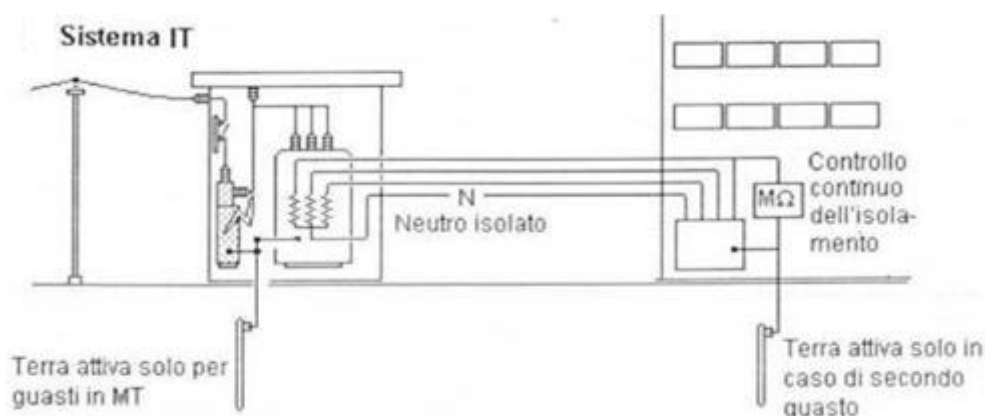

Questa tipologia di sistema è caratterizzata da:

- isolamento da terra delle parti attive;
- collegamento a terra delle masse (individuale, per gruppo di masse, collettivo).

E' sconsigliata la distribuzione del neutro.

Non è necessaria interruzione dell'alimentazione al primo guasto ma si devono disporre dispositivi in grado di rilevarlo e segnalarlo in modo da poterlo eliminare nel minor tempo possibile.

Deve essere verificata la seguente disequazione:

$$RT \cdot Id \leq 50$$

RT [Ω] = resistenza dispersore;

Id [A] = corrente di primo guasto.

Avvenuta la prima condizione di guasto deve essere garantita la protezione dal secondo guasto tramite interruzione dell'alimentazione secondo le specifiche date dalla norma.

I dispositivi che possono essere utilizzati per proteggere un sistema IT sono i seguenti:

- apparecchi per controllo isolamento;
- apparecchi di protezione contro le sovracorrenti;
- apparecchi differenziali.

### Collegamento equipotenziale supplementare

Il collegamento deve essere disposto tra tutte le masse e masse estranee che possono essere accessibili simultaneamente, inoltre deve essere collegato a tutti i conduttori PE dei componenti elettrici.

### Protezione con impiego di componenti di classe II o con isolamento equivalente

La protezione deve essere ottenuta tramite:

- utilizzo di componenti elettrici di classe II e quadri rispondenti alla Norma CEI 17-13/1: Apparecchiature assiemate di protezione e di manovra per bassa tensione (quadri BT - Parte 1: Apparecchiature soggette a prove di tipo (AS) e apparecchiature parzialmente soggette a prove di tipo (ANS));
- isolamento supplementare di componenti aventi il solo isolamento principale e isolamento rinforzato delle parti attive nude (entrambi ottenibili rispettando le condizioni art. 413.2 CEI 64-8).

### **Protezione mediante luoghi non conduttori**

Evita il contatto simultaneo tra parti a potenziale differente a seguito di un guasto dell'isolamento principale.

L'utilizzo di componenti di classe 0 è ammesso alle seguenti condizioni:

- le masse e le masse estranee siano collocate in modo da non poter essere toccate simultaneamente (vedi norma CEI 64-8 Articolo 413.3);
- nel luogo non conduttore non devono essere distribuiti conduttori di protezione;
- la resistenza dei pavimenti e delle pareti isolanti non deve essere inferiore a 50kΩ per tensioni ≤ 500V e 100kΩ per tensioni > 500V.

Questa tipologia di protezione è raramente applicabile in edifici civili e similari.

### **Protezione mediante collegamento equipotenziale locale non connesso a terra**

Permette di evitare l'insorgere di tensioni di contatto pericolose.

Questa protezione è ottenuta mediante collegamento, non messo a terra tra tutte le masse e le masse estranee contemporaneamente accessibili. Tali conduttori non devono avere sezione inferiore a 2,5mm<sup>2</sup> se protetti meccanicamente e a 4mm<sup>2</sup> se non protetti meccanicamente.

Tutte le tubazioni metalliche, di qualsiasi tipo, uscenti o entranti dal locale, devono essere isolate mediante appositi giunti per evitare la propagazione di potenziali pericolosi.

Il locale deve risultare sotto sorveglianza di personale addestrato al fine di evitare l'introduzione nel locale di apparecchi collegati a terra o di masse estranee.

Questa tipologia di protezione è utilizzabile in situazioni particolari e mai in edifici civili e similari oppure in luoghi destinati ad ospitare il pubblico.

### **Protezione mediante separazione elettrica**

Devono essere rispettate le condizioni descritte in art 413.5 Norma CEI 64-8.

Le prescrizioni generali sono:

- alimentazione del circuito tramite trasformatore di isolamento;
- avere  $V_n [V] \times L [m] \leq 100000$  con  $L [m] \leq 500$  e  $V_n [V] \leq 500$ :  
  - $V_n$ : tensione nominale alimentazione circuito;
  - $L$ : lunghezza circuito;
- utilizzare condutture distinte per diversi circuiti separati;
- non si devono collegare le parti attive né a terra né a nessun altro circuito;
- collegare le masse del circuito tramite conduttori equipotenziali isolati.

#### **XLVI.11.4** *Coordinamento apparecchi di protezione*

##### **Riferimenti normativi**

CEI EN 60898-1(CEI 23-3/1): Interruttori automatici per la protezione dalle sovracorrenti per impianti domestici e similari. Parte 1: Interruttori automatici per funzionamento in corrente alternata

CEI EN 60947-2 (CEI 17- 5): Apparecchiature a bassa tensione.

Parte 2: Interruttori automatici

CEI EN 61008-1 (CEI 23-42) Interruttori differenziali senza sganciatori di sovracorrente incorporati per installazioni domestiche e similari



CEI EN 61009-1 (CEI 23-44) Interruttori differenziali con sganciatori di sovracorrente incorporati per installazioni domestiche e similari

CEI 64-8: Impianti elettrici utilizzatori a tensione nominale non superiore a 1000V in corrente alternata e a 1500V in corrente continua

Il coordinamento dei dispositivi di protezione può essere di due tipi:

- selettivo;
- di sostegno (back-up).

#### **XLVI.11.4.1** *Coordinamento selettivo*

L'esigenza di ottenere selettività di intervento tra i dispositivi di protezione installati in un impianto è definita dal committente o dal progettista dell'impianto.

La mancanza di energia elettrica, anche per un breve tempo può causare danni economici e, in alcuni casi, compromettere la sicurezza delle persone. Ad esempio in alcuni impianti ove è richiesta la massima continuità di esercizio, quale:

- impianti industriali a ciclo continuo;
- impianti ausiliari di centrali;
- reti di distribuzione civili (ospedali, banche, ecc.);
- impianti di bordo,

predomina sulle altre esigenze quella di garantire il più possibile la continuità di funzionamento.

#### **Coordinamento selettivo tra dispositivi di protezione da sovracorrenti**

La soluzione normalmente adottata è quella del coordinamento selettivo delle protezioni di massima corrente che consente di isolare dal sistema la parte di impianto interessata dal guasto, facendo intervenire il solo interruttore situato immediatamente a monte di esso.

Al fine di realizzare un corretto coordinamento selettivo, si devono tener presente le seguenti regole fondamentali:

- 1) allo scopo di ridurre gli effetti di tipo termico ed elettrodinamico e contenere i tempi di ritardo entro valori ragionevoli, il coordinamento selettivo non dovrebbe avvenire tra più di quattro interruttori in cascata;
- 2) ciascun interruttore deve essere in grado di stabilire, supportare ed interrompere la massima corrente di cortocircuito nel punto dove è installato;
- 3) per assicurarsi che gli interruttori di livello superiore non intervengano, mettendo fuori servizio anche parti di impianto non guaste, si devono adottare soglie di corrente di intervento (ed eventualmente di tempo di intervento) di valore crescente partendo dagli utilizzatori andando verso la sorgente di alimentazione;
- 4) per assicurare la selettività, l'intervallo dei tempi di intervento dovrebbe essere approssimativamente di 0,1-0,2 s. Il tempo massimo di intervento non dovrebbe superare i 0,5 s.

La selettività tra due interruttori in cascata, può essere totale o parziale.

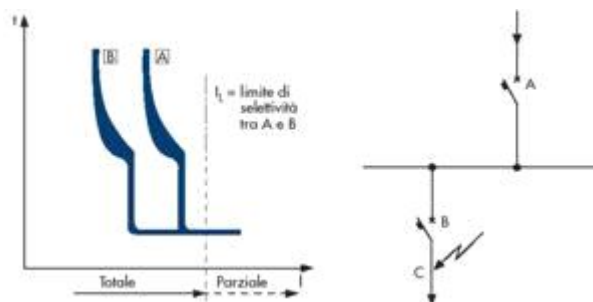

- **Selettività totale**

La selettività è totale se si apre solo l'interruttore B, per tutti i valori di corrente inferiori o uguali alla massima corrente di cortocircuito presunta nel punto in cui è installato B.

- **Selettività parziale**

La selettività è parziale se si apre solo l'interruttore B per valori di corrente di cortocircuito in C inferiori al valore  $I_L$  oltre il quale si ha l'intervento simultaneo di A e B.

Le tipologie di selettività ottenibili sono:

- cronometrica;
- amperometrica;
- di zona.

**Selettività cronometrica**

Può essere ottenuta con l'impiego di sganciatori o relé muniti di dispositivi di ritardo intenzionale dell'intervento.

I ritardi vengono scelti con valori crescenti risalendo lungo l'impianto per garantire che l'intervento sia effettuato dall'interruttore immediatamente a monte del punto in cui si è verificato.

L'interruttore A interviene con ritardo  $\Delta t$  rispetto all'interruttore B, nel caso che entrambi gli interruttori siano interessati a una corrente di guasto di valore superiore a  $I_m$ .

L'interruttore A, ovviamente, dovrà essere in grado di sopportare le sollecitazioni dinamiche e termiche durante il tempo di ritardo.

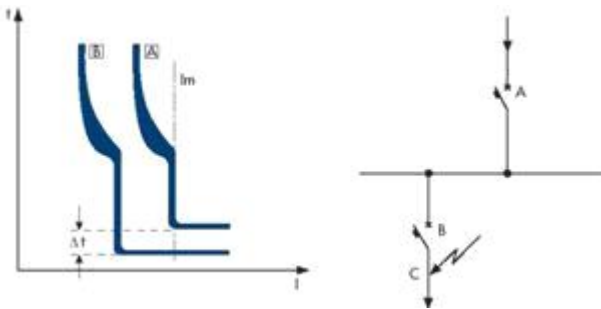

**Selettività amperometrica**

Può essere ottenuta regolando la soglia di intervento istantaneo a valori di corrente diversi fra gli interruttori A e B e sfruttando la condizione favorevole del diverso valore assunto dalla corrente di cortocircuito in funzione della posizione in cui si manifesta il guasto a causa dell'impedenza dei cavi.

Per effetto della limitazione dovuta a questa impedenza in certi casi è possibile regolare l'intervento istantaneo dell'interruttore a monte del cavo ad un valore dell'intensità di corrente superiore a quello del massimo valore raggiungibile dalla corrente di guasto che percorre l'interruttore a valle, pur assicurando quasi completamente la protezione della parte di impianto compresa tra i due interruttori.

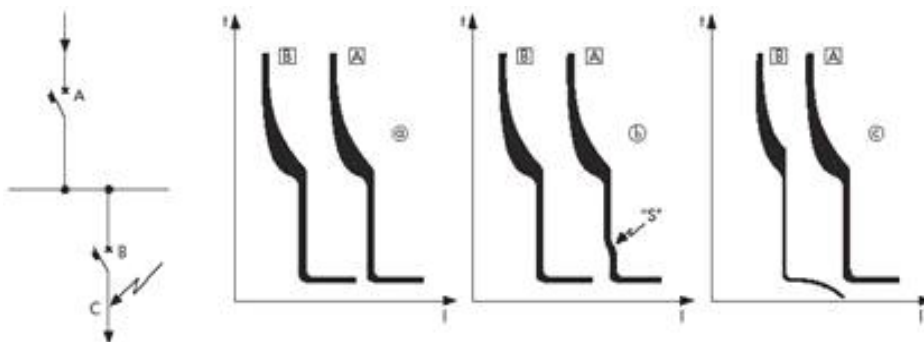

A seconda degli interruttori impiegati la selettività amperometrica può assumere condizioni diverse:

a) con interruttori tradizionali con breve ritardo a monte e a valle: la selettività è tanto più efficace e sicura quanto più grande è la differenza tra la corrente nominale dell'interruttore posto a monte e quella dell'interruttore posto a valle.

Inoltre la selettività amperometrica generalmente risulta totale se la corrente di ctocto in C è inferiore alla corrente magnetica dell'intervento dell'interruttore A;

b) con interruttori tradizionali con breve ritardo a monte e interruttori tradizionali a valle: selettività amperometrica, per valori di corrente di ctocto elevati, può essere migliorata utilizzando interruttori a monte provvisti di relé muniti di breve ritardo (curva "S").

La selettività è totale se l'interruttore A non si apre.

La possibilità di avere interventi selettivi senza l'introduzione di ritardi intenzionali riduce le sollecitazioni termiche e dinamiche all'impianto in caso di guasto e frequentemente permette di sotto-dimensionare alcuni suoi componenti.

c) con interruttori tradizionali a monte e interruttori limitatori a valle: usando interruttori limitatori a valle e, a monte di essi, interruttori tradizionali (dotati di potere d'interruzione adeguato con sganciatori di tipo istantaneo) è possibile ottenere selettività totale.

In questo caso la selettività dell'intervento si realizza grazie ai tempi di intervento estremamente ridotti dell'interruttore limitatore che riducono l'impulso di energia dovuto alla corrente di guasto a valori tanto bassi da non causare l'intervento dell'interruttore a monte.

Con questo principio è possibile realizzare la selettività totale anche tra interruttori limitatori di diverso calibro fino a quei valori di corrente che non provocano l'apertura transitoria dei contatti del limitatore a monte.

### Selettività energetica

È un tipo di selettività alla quale si ricorre quando fra due interruttori non è possibile impostare un tempo di ritardo nell'intervento.

Questo sistema può consentire di ottenere un livello di selettività che va oltre il valore della soglia magnetica dell'interruttore a monte, impiegando un interruttore limitatore a valle.

Nel caso si abbia a monte un interruttore del tipo B ma con  $I_{cw} \leq I_{cu}$ , in funzione della limitazione effettuata dall'interruttore a valle possiamo ottenere un limite di selettività superiore al valore della soglia istantanea dell'interruttore a monte.

Per lo studio della selettività energetica non si confrontano le curve di intervento corrente/tempo dei componenti installati in serie ma le curve dell'energia specifica ( $I^2t$ ) lasciata passare dall'interruttore a valle e la curva dell'energia dell'interruttore a monte. Si ottiene la selettività energetica se le due curve non hanno punti di intersezione. L'effetto di limitazione dell'energia specifica passante è funzione del tipo di interruttore (meccanismo di apertura, contatti ecc.) mentre il livello energetico di non sgancio è legato alle caratteristiche di intervento dello sganciatore (soglia istantanea, tempo di intervento), nonché dalla soglia di repulsione dei contatti (apertura incondizionata).

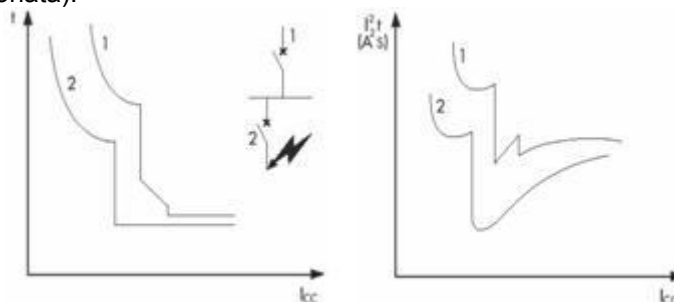

Per poter realizzare in maniera ottimale una selettività energetica occorre pertanto impiegare:

- sganciatori istantanei con tempo di risposta legato alla corrente di cortocircuito e di taglia diversa;
- interruttori con una forte limitazione di corrente ed i contatti differenziati per taglia.

L'impiego di interruttori limitatori a valle permette inoltre una sensibile riduzione delle sollecitazioni termiche ed elettrodinamiche alle quali è soggetto l'impianto e di contenere i ritardi intenzionali imposti agli interruttori installati a livello primario.

## Selettività di zona o “accelerata”

L'adozione del coordinamento selettivo delle protezioni comporta per sua natura l'allungamento dei tempi di eliminazione dei guasti man mano che ci si avvicina alla sorgente dell'energia e quindi dove il valore della corrente di guasto è maggiore.

In impianti importanti, nei quali i livelli di distribuzione possono diventare molti, questi tempi potrebbero diventare inaccettabili sia per il valore elevato dell'energia specifica passante  $I_2t$ , sia per l'incompatibilità con i tempi di estinzione prescritti dall'Ente fornitore di energia.

In questi casi può essere necessario adottare un sistema di selettività di zona o “accelerata”.

Questa tecnica, più sofisticata, consente di accorciare i tempi determinati dalla selettività cronometrica tradizionale pur mantenendo la selettività degli interventi.

Questo tipo di coordinamento si basa sulle seguenti operazioni:

- immediata individuazione dell'interruttore a cui compete l'eliminazione selettiva del guasto;
- abbreviazione del tempo di intervento di tale interruttore;
- mantenimento del coordinamento selettivo degli interruttori a monte.

Il principio su cui basarsi per determinare quale sia l'interruttore più vicino al guasto consiste nell'utilizzare la corrente di guasto come unico elemento di riferimento comune per i vari interruttori e creare un interscambio di informazioni in base alle quali determinare in modo praticamente istantaneo quale parte dell'impianto deve essere tempestivamente staccata dal sistema.

## Coordinamento selettivo tra dispositivi differenziali

Questo coordinamento è ottenuto tra due dispositivi differenziali in serie se vengono soddisfatte entrambe le seguenti condizioni:

- l'apparecchio a monte deve aver caratteristica di funzionamento ritardata (tipo S);
- il rapporto tra la corrente differenziale nominale del dispositivo a monte e la corrente differenziale nominale del dispositivo a valle deve essere:

$$I_{dnmonte} \geq 3 I_{dnvalle}$$

### XLVI.11.4.2 Protezione di sostegno (Back-up)

Si deve utilizzare una protezione di sostegno quando è richiesta l'apertura contemporanea dell'interruttore a monte e dell'interruttore a valle, oppure quella del solo interruttore a monte per valori della corrente di cortocircuito superiori ad un certo valore limite.

Tale tipo di protezione è ammesso dalle norme CEI 64-8 e CEI EN 60947-2 A1.

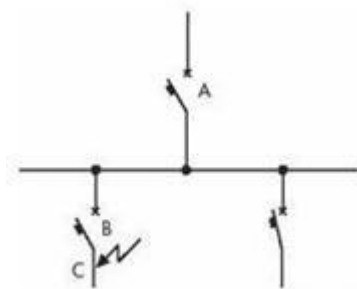

Gli interruttori A e B, disposti in serie in un circuito, sono coordinati in modo tale da intervenire simultaneamente in caso di guasto in C per un valore di corrente superiore ad una prefissata soglia, detta corrente di scambio.

In tal modo i due interruttori interagiscono tra loro comportandosi come fossero una sola unità con due interruzioni poste in serie che interrompono il cortocircuito.

Tutto ciò conferisce all'insieme e quindi anche all'interruttore B un potere di interruzione superiore a quello che l'interruttore B stesso potrebbe fronteggiare da solo.

L'impiego di interruttori limitatori a monte consente maggiori margini di sicurezza.

La protezione di sostegno viene utilizzata in impianti elettrici in cui la continuità di esercizio della parte non guasta non è requisito fondamentale, ma esistono altre esigenze prioritarie

quali:

- 1) la necessità di limitare gli ingombri delle apparecchiature elettriche;
- 2) la necessità di non modificare impianti esistenti anche se non più idonei alle nuove correnti di guasto;
- 3) il problema tecnico-economico di contenere il dimensionamento dei componenti dell'impianto elettrico.

La protezione di sostegno, pertanto, è applicabile quando non vi sono esigenze di selettività e consente, in particolare, di proteggere impianti sottodimensionati rispetto alla corrente di guasto presunta (ossia consente sensibili risparmi nel dimensionamento degli interruttori a valle).

Le condizioni indispensabili per la realizzazione della protezione di sostegno sono le seguenti:

- 1) l'interruttore a monte deve avere un potere di interruzione almeno pari alla corrente di cortocircuito presunta nel punto di installazione dell'interruttore a valle;
- 2) la corrente di cortocircuito e l'energia specifica, lasciata passare di fatto nell'impianto dall'interruttore a monte non devono danneggiare l'interruttore a valle;
- 3) i due interruttori devono essere realmente in serie in modo da essere percorsi dalla stessa corrente in caso di guasto.

È comunque necessario, in caso di adozione della protezione di sostegno, scegliere combinazioni di apparecchi delle quali siano state verificate dal costruttore attraverso prove pratiche, l'efficienza e le caratteristiche del complesso. Si deve infatti precisare che il valore del potere di interruzione della serie non può essere ricavato teoricamente, ma può essere definito solo con prove dirette, fatte in laboratorio.

#### **XLVI.11.5** *Protezione contro i fulmini*

##### **Riferimenti normativi**

CEI 64-8: Impianti elettrici utilizzatori a tensione nominale non superiore a 1000V in corrente alternata e a 1500V in corrente continua

CEI 81-1 Protezione delle strutture contro i fulmini

CEI 81-3 Valori medi del numero dei fulmini a terra per anno e per chilometro quadrato dei Comuni d'Italia in ordine alfabetico

CEI 81-4 Valutazione del rischio dovuta al fulmine

CEI 81-8 Guida d'applicazione all'utilizzo di limitatori di sovratensioni sugli impianti elettrici utilizzatori di bassa tensione

Legge 46/1990 (Articolo 9): Norme per la sicurezza degli impianti

DPR 447/1991 (Articolo 7): Regolamento di attuazione della legge n. 46 del 5 marzo 1990, in materia di sicurezza degli impianti

DPR 462/01: Regolamento di semplificazione del procedimento per la denuncia di installazioni e dispositivi di protezione contro le scariche atmosferiche, di dispositivi di messa a terra di impianti elettrici e di impianti elettrici pericolosi

##### **Classificazione**

Le Norme da applicare sono la CEI 81-1 e la CEI 81-4, che forniscono indicazioni per la valutazione del rischio relativo alle strutture dovuto ai fulmini, ovvero consentono di stabilire se una struttura deve o meno essere protetta contro il rischio di danni provocati da fulminazioni. Inoltre tali norme forniscono anche le indicazioni per la realizzazione dell'impianto di protezione contro i fulmini.

La Norma CEI 81-4 è di carattere generale, quindi è applicabile a qualsiasi tipo di struttura.

La norma CEI 81-1 definisce le modalità per la progettazione, l'esecuzione, la verifica e la manutenzione dei sistemi di protezione contro i fulmini (LPS nuovi) e per la trasformazione di LPS esistenti in strutture civili e industriali.

La Norma CEI 81-3 riporta la frequenza dei fulmini nelle varie zone d'Italia.

## **Definizioni**

SPD = limitatore di sovratensione (Surge Protective Device)

LPS = sistema di protezione (Lightning Protection System) usato per proteggere una struttura contro gli effetti del fulmine:

LPS esterno: sistema di protezione per intercettare il fulmine diretto e condurre e disperdere al suolo la corrente di fulmine (senza danni di tipo termico o meccanico alla struttura protetta, né tensioni di contatto e passo pericolose);

LPS interno: sistema di protezione per evitare il verificarsi di scariche pericolose all'interno della struttura da proteggere durante il passaggio della corrente di fulmine sull'LPS esterno o in caso di fulminazione indiretta.

R = rischio provocato dal fulmine (perdita annua prevista, di persone o cose, provocata dal fulmine in una struttura)

Rd = rischio imputabile alla fulminazione diretta

Ri = rischio imputabile alla fulminazione indiretta

Ra = rischio ammissibile (massimo tollerabile)

## **Prescrizioni per l'impianto elettrico**

### *Danni*

I tipi di danni provocati da fulminazione considerati dalla Norma sono i seguenti:

- perdita di vite umane;
- perdita inaccettabile di servizi pubblici essenziali;
- perdita di patrimonio culturale insostituibile;
- perdite economiche.

### *Rischi*

- Per le prime tre tipologie di danno, è necessario controllare che il rischio R sia al di sotto del rischio ammissibile Ra (i valori di Ra, dipendenti dal tipo di danno, sono riportati nella CEI 81-1).

> Se risulta  $R \leq Ra$  non è necessaria alcuna protezione contro i fulmini (la struttura si considera autoprotetta).

> Se risulta  $R > Ra$  la struttura non risulta protetta, per cui si devono adottare una o più misure, indicate nella norma, per limitare il rischio a quello massimo tollerabile Ra:

- misure per limitare le tensioni di contatto e di passo;
- misure per limitare lo sviluppo e la propagazione dell'incendio;
- misure per limitare gli effetti del campo elettromagnetico dovuto al fulmine sui corpi metallici interni (scariche pericolose) e sugli impianti interni (sovratensioni);
- misure per limitare le sovratensioni trasmesse alla struttura dagli impianti esterni;
- installazione di SPD sugli impianti stessi;
- installazione di un LPS con livello di protezione adeguato (CEI 81-1).

La procedura per la scelta delle misure di protezione è riportata nella Norma CEI 81-4.

- Nel caso in cui il danno sia solo di tipo economico, possono essere prese scelte su base puramente economica in accordo con il committente.

Se nella struttura possono verificarsi più tipi di danno, la condizione  $R \leq Ra$  va soddisfatta per ogni tipo di danno.

### *Metodo semplificato (CEI 81-1)*

Per strutture ordinarie senza particolari rischi (le cui caratteristiche sono indicate nella norma stessa) la verifica può essere fatta tramite l'utilizzo del metodo semplificato previsto dalla Norma CEI 81-1 (Appendice G).

Tale metodo può essere adottato quando:

- non è possibile applicare la Norma CEI 81-4 per mancanza o incertezza dei parametri necessari richiesti dalla norma stessa;
- si voglia stimare la necessità di installare un LPS o un SPD (se l'LPS non è richiesto).

La procedura semplificata non consente di effettuare valutazioni di tipo economico per la scelta delle misure più idonee da adottare.

Nell'Appendice H della Norma sono indicate le prescrizioni integrative per strutture non ordinarie:

- strutture di notevole altezza (>60m);
- strutture pericolose per le zone adiacenti per possibili esplosioni o propagazioni d'incendio;
- strutture pericolose per l'ambiente per possibile rilascio di sostanze tossiche, radioattive, contaminanti o inquinanti;
- impianti ed apparecchiature particolarmente suscettibili alle sovratensioni;
- strutture provvisorie (cantieri, tende, campeggi, circhi, fiere, ecc.);
- strutture particolari (impianti sportivi all'aperto).

#### *LPS esterno*

L'impianto (per intercettare il fulmine e disperderne la corrente) è costituito dai seguenti elementi:

- captatori (per l'intercettazione dei fulmini);
- calate (collegamenti tra captatori e dispersori);
- dispersori (per la conduzione e la dispersione a terra della corrente di fulmine);
- anello di interconnessione (per l'interconnessione delle calate, forma un anello intorno alla struttura).

#### *LPS interno*

Il sistema di protezione (contro le scariche pericolose) può essere realizzato mediante:

- collegamenti equipotenziali (collegamento dei corpi metallici e degli impianti, esterni e interni alla struttura da proteggere, all'LPS);
- isolamento tra le parti (tramite idonei materiali isolanti o opportuna distanza di separazione).

### **Verifiche e manutenzione**

Lo scopo delle verifiche è quello di accertare che l'LPS sia conforme al progetto e che tutti i suoi componenti siano in buone condizioni (atti a compiere le funzioni ad essi assegnate) e che non ci sia corrosione. Inoltre tutti gli impianti e le strutture aggiunti successivamente devono essere compresi nella struttura protetta con eventuali ampliamenti dell'LPS (CEI 81-1 Cap. IV).

Le verifiche devono essere eseguite:

- durante la costruzione della struttura (in modo da poter esaminare i dispersori prima dell'interramento);
- dopo l'installazione dell'LPS;
- dopo modifiche o riparazioni, oppure quando la struttura è stata colpita dal fulmine.

L'impianto deve inoltre essere verificato periodicamente, ad intervalli prestabiliti a seconda della natura delle strutture da proteggere e ai problemi di corrosione (intervalli di dieci anni sono normalmente ritenuti adeguati, ove non esistono particolari problemi di corrosione).

Per gli ambienti di lavoro, il datore di lavoro ha l'obbligo di richiedere e far eseguire le verifiche periodiche e straordinarie (a proprie spese) per le installazioni e i dispositivi di protezione contro le scariche atmosferiche (DPR 462/01).

La periodicità delle verifiche è di:

- due anni nei locali ad uso medico (ospedali, case di cura, ambulatori, studi medici, ...), cantieri, luoghi a maggior rischio in caso d'incendio (attività soggette al Certificato di Prevenzione Incendi, ...);
- cinque anni negli altri casi.

Si ricorda che ai fini del DPR 462/01 le verifiche possono essere effettuate dall'Asl/Arpa o da un Organismo Abilitato dal Ministero delle Attività Produttive, per cui non sono valide, a tale fine, le verifiche effettuate da professionisti o da imprese installatrici.

## **Dichiarazione di conformità**

Per gli edifici civili, al termine dei lavori l'impresa installatrice è tenuta a rilasciare al committente la dichiarazione di conformità (Legge 46/90 Art. 9 e DPR 447/91 Art. 7) che equivale a tutti gli effetti all'omologazione dell'impianto.

Fanno eccezione gli impianti elettrici in luoghi con pericolo di esplosione per i quali l'omologazione è effettuata dall'ASL o dall'ARPA competenti per territorio che effettuano la prima verifica.

### **Nota**

La nuova famiglia di norme CEI EN 62305, che andrà a sostituire le suddette norme del CT81, introduce delle variazioni rispetto a queste ultime e in particolare richiede di rivedere impianti collocati in alcune tipologie di luoghi.

## **XLVI.12 COMANDI**

### **XLVI.12.1** *Sezionamento e comando*

#### **Riferimenti normativi**

CEI 64-8: Impianti elettrici utilizzatori a tensione nominale non superiore a 1000V in corrente alternata e a 1500V in corrente continua

#### **Sezionamento**

Deve essere previsto il sezionamento dell'impianto elettrico, o parte di esso, tramite l'utilizzo di apposito dispositivo in modo da permettere operazioni di manutenzione, rilevazione guasti, riparazione, ecc.

Il sezionamento deve essere generalmente effettuato su tutti i conduttori attivi.

La posizione di aperto dei contatti deve essere visibile direttamente oppure tramite un indicatore meccanicamente vincolato ai contatti.

Il dispositivo di chiusura deve essere tale da impedire manovre non intenzionali in seguito a urti, vibrazioni, falsi contatti elettrici, guasti, ecc.

Per evitare alimentazioni intempestive possono essere adottate le seguenti precauzioni:

- blocchi meccanici;
- scritta o altra opportuna segnaletica;
- sistemazione in involucro o in locale chiuso a chiave.

L'interruttore differenziale non deve mai essere installato a monte di un conduttore PEN.

Il conduttore di terra non deve mai essere sezionato o interrotto in nessun sistema.

Non devono mai essere installati dispositivi di sezionamento e comando sul conduttore PEN in:

- sistemi TN-C;
- nella parte TN-C dei sistemi TN-C-S;

Nei sistemi TN-C e nella parte TN-C dei sistemi TN-C-S, sul conduttore PEN e PE il sezionamento deve essere effettuato solo mediante dispositivo apribile con attrezzo per effettuare misure.

#### **Comando funzionale**

Il comando funzionale ha la funzione, in condizioni ordinarie, di aprire, chiudere o variare la tensione di un circuito.

Possono essere utilizzate come comandi funzionali le prese aventi  $I_n \leq 16A$ .

#### **Interruzione per manutenzione non elettrica**

Devono essere installati apparecchi di interruzione dell'alimentazione negli impianti in cui la manutenzione non elettrica possa comportare rischi per le persone.

Tali apparecchi devono essere installati in luogo permanentemente sotto controllo degli addetti alla manutenzione (quando ciò non è possibile si devono adottare provvedimenti contro la chiusura intempestiva da parte di terzi, simili a quelli prescritti per il sezionamento).



## **XLVI.12.2** *Comando e arresto di emergenza*

### **Riferimenti normativi**

CEI 64-8: Impianti elettrici utilizzatori a tensione nominale non superiore a 1000V in corrente alternata e a 1500V in corrente continua

DM 8/3/85 Direttive sulle misure più urgenti ed essenziali di prevenzione incendi ai fini del rilascio del nulla osta provvisorio di cui alla Legge 7 Dicembre 1984 N° 818

### **Prescrizioni per l'impianto elettrico**

Il comando di emergenza ha il compito di permettere la messa fuori tensione di un circuito in caso di situazione di pericolo.

Deve essere facilmente individuabile e generalmente deve intervenire su tutti i conduttori attivi.

Il comando di emergenza deve disalimentare solamente i circuiti ordinari e non quelli di sicurezza.

Deve inoltre essere facilmente raggiungibile ed identificabile.

Le tipologie di dispositivi impiegati come comando di emergenza sono le seguenti:

interruttori magnetotermici;

interruttori magnetotermici e differenziali o interruttori differenziali puri;

interruttori di manovra;

dispositivi con comando a distanza (la cui apertura deve avvenire per diseccitazione di bobina) agenti sul circuito dell'alimentazione.

Il comando di emergenza deve essere installato nei seguenti luoghi ed impianti (sono riportati i più comuni):

Ascensori e montacarichi;

Attività soggette al controllo VVF;

Attività turistico-alberghiere;

Autorimesse con capacità di parcheggio superiore a 9 veicoli;

Cantieri;

Centrali termiche a gasolio e a gas con potenzialità maggiore di 35kW;

Centri commerciali;

CED;

Depositi di GPL;

Grandi cucine;

Edifici pregevoli per arte e storia;

Edifici scolastici;

Gruppi elettronici;

Impianti automatici antincendio;

Impianti di distribuzione stradale di GPL per autotrazione;

Impianti sportivi;

Laboratori elettrici;

Lampade a scarica a catodo freddo ad alta tensione;

Liquidi infiammabili;

Locali di pubblico spettacolo;

Luoghi con pericolo di esplosione;

Luoghi di lavoro;

Metropolitane;

Miniere;

Lavorazione , immagazzinamento, impiego, vendita e trasporto di oli minerali;  
Ospedali, case di cura;  
Sistemi di ventilazione.

## **XLVI.13** CENTRALI TECNOLOGICHE

### **XLVI.13.1** Centrale termica

#### **Riferimenti normativi**

CEI 64-8: Impianti elettrici utilizzatori a tensione nominale non superiore a 1000V in corrente alternata e a 1500V in corrente continua

CEI 64-50: Edilizia residenziale - Guida per l'integrazione nell'edificio degli impianti elettrici utilizzatori e per la predisposizione per impianti ausiliari, telefonici e di trasmissione dati

CEI EN 60079-10 (CEI 31-30): Costruzioni elettriche per atmosfere esplosive per la presenza di gas - Parte 10: Classificazione dei luoghi pericolosi

CEI EN 60079-14 (CEI 31-33): Costruzioni elettriche per atmosfere esplosive per la presenza di gas - Parte 14: Impianti elettrici nei luoghi con pericolo di esplosione per la presenza di gas (diversi dalle miniere)

CEI EN 60079-17 (CEI 31-34): Costruzioni elettriche per atmosfere esplosive per la presenza di gas - Parte 17: Verifica e manutenzione degli impianti elettrici nei luoghi con pericolo di esplosione per la presenza di gas (diversi dalle miniere)

CEI 31-35: Costruzioni elettriche per atmosfere potenzialmente esplosive per la presenza di gas - Guida all'applicazione della Norma CEI EN 60079-10 (CEI 31-30). Classificazione dei luoghi pericolosi

CEI 31-35/A: Guida all'applicazione della Norma CEI 31-30 Classificazione dei luoghi pericolosi - Esempi di applicazione

D.M. 16/02/1982: Modificazioni del decreto ministeriale 27 settembre 1965, concernente la determinazione delle attività soggette alle visite di prevenzione incendi

Circ. n° 91 del 14/09/1961: Approvazione della regola tecnica di prevenzione incendi per la progettazione, la costruzione e l'esercizio degli impianti termici alimentati da combustibili gassosi

D.M. 28/04/2005: Approvazione della regola tecnica di prevenzione incendi per la progettazione, la costruzione e l'esercizio degli impianti termici alimentati da combustibili liquidi

D.M. 12/04/1996: Approvazione della regola tecnica di prevenzione incendi per la progettazione, la costruzione e l'esercizio degli impianti termici alimentati da combustibili gassosi

EN 12464-1: Light and lighting - Lighting of work places - Part 1: Indoor work places (Luce e Illuminazione - Illuminazione dei luoghi di lavoro. Parte 1: Luoghi di lavoro interni)

Direttiva 90/396/CEE: direttiva del consiglio del 29 giugno 1990 concernente il ravvicinamento delle legislazioni degli Stati membri in materia di apparecchi a gas.

DPR 661/96: Regolamento per l'attuazione della direttiva 90/396/CEE concernente gli apparecchi a gas.

Direttiva ATEX 99/92/CE: direttiva del 16 dicembre 1999 del parlamento europeo e del consiglio, relativa alle prescrizioni minime per il miglioramento della tutela della sicurezza e della salute dei lavoratori che possono essere esposti al rischio di atmosfere esplosive

DLgs 233/03: Attuazione della direttiva 1999/92/CE relativa alle prescrizioni minime per il miglioramento della tutela della sicurezza e della salute dei lavoratori esposti al rischio di atmosfere esplosive - Combustibile gassoso

DLgs 626/94: Attuazione delle direttive 89/391/CEE, 89/654/CEE, 89/655/CEE, 89/656/CEE, 90/269/CEE, 90/270/CEE, 90/394/CEE, 90/679/CEE, 93/88/CEE, 95/63/CE, 97/42/CE, 98/24/CE, 99/38/CE, 2001/45/CE e 99/92/CE riguardanti il miglioramento della sicurezza e della salute dei lavoratori durante il lavoro

Circ. n° 73 del 29/07/1971: Impianti termici ad olio combustibile o a gasolio - Istruzioni per l'applicazione delle norme contro l'inquinamento atmosferico; disposizioni ai fini della prevenzione incendi

#### **Classificazione**

Per centrale termica si intende un locale (o più locali comunicanti direttamente tra loro) destinato all'installazione di un impianto di produzione centralizzata del calore, la cui portata termica complessiva sia maggiore di 35kW (30000kcal/h). Le centrali termiche si differenziano a seconda del tipo di combustibile utilizzato.

Qualsiasi impianto termico di portata superiore a 116kW rientra tra le attività soggette al controllo di prevenzione incendi da parte dei Vigili del Fuoco (D.M. 16/02/82) per il rilascio del CPI (Certificato di Prevenzione incendi).

### **Centrali termiche a combustibile gassoso**

Per verificare se devono essere presi provvedimenti sull'impianto elettrico ai fini della riduzione del rischio di esplosione si deve applicare:

- la Norma CEI 31-35 V2 se vengono rispettate tutte le seguenti specifiche:

- 1) il combustibile è metano;
- 2) la centrale è realizzata e mantenuta a regola d'arte;
- 3) la pressione nominale di esercizio è  $\leq 0,04\text{bar}$  (4000Pa);
- 4) il foro di emissione per guasto è  $\leq 0,04\text{mm}^2$ ;
- 5) sono rispettate le aperture minime di ventilazione (previste dal DM 12/04/1996);

- la Norma CEI 31-30 nel caso in cui non siano rispettate le specifiche suddette.

L'impianto elettrico nelle zone con pericolo di esplosione deve essere realizzato in accordo alla Norma CEI 31-33, mentre le restanti zone possono essere trattate come ambienti ordinari.

Ai sensi della Legge 46/90, se si è in presenza di una o più zone pericolose di dimensioni significative, l'impianto elettrico necessita di progetto.

Nei luoghi di lavoro, la centrale termica deve rispettare le prescrizioni dettate dal DLgs 233/03 (che introduce il titolo VIII bis, nel DLgs 626/94) se gli apparecchi dell'impianto gas utilizzati non sono conformi o soggetti al DPR 661/96.

Le centrali termiche che impiegano apparecchi dell'impianto gas soggetti al DPR 661/96, non richiedono provvedimenti sull'impianto elettrico atti a ridurre il pericolo di esplosione e di incendio, sono quindi trattabili come ambienti ordinari.

Alle centrali con potenza superiore a 35kW si applica inoltre il DM 12/4/96 ("Approvazione della regola tecnica di prevenzione incendi per la progettazione. La costruzione e l'esercizio degli impianti termici alimentati da combustibile gassoso").

### **Centrali termiche a combustibile liquido**

Occorre calcolare la "Classe di compartimento" (Circ. n° 91 del 14/09/1961 e CEI 64-8 sez. 751). La classe di compartimento è un numero indicativo che esprime in minuti primi la durata minima di resistenza al fuoco da richiedere alla struttura del compartimento in esame.

- Per classe  $\geq 30$  si deve applicare la sezione 751 della norma CEI 64-8, relativa agli ambienti a maggior pericolo in caso di incendio (congiuntamente a quanto applicabile del resto della stessa norma); in tale caso l'ambiente è MARCIO di tipo C.

- Per classe  $< 30$  si ricade nel caso degli ambienti ordinari per i quali è sufficiente fare riferimento alle prime 6 parti della norma CEI 64-8.

Nel caso in cui il combustibile sia gasolio e vi sia la presenza di un rilevatore di incendio, la centrale può essere considerata un luogo ordinario ai fini del pericolo in caso di incendio.

Nel caso in cui il combustibile sia olio le prescrizioni da seguire sono dettate dalle norme del CT31, che permettono di classificare i luoghi a pericolo di esplosione e forniscono le specifiche per la progettazione, la realizzazione e le verifiche dell'impianto elettrico.

Alle centrali alimentate a combustibile liquido con potenza superiore a 35kW si applica inoltre il DM 28/04/05 ("Approvazione della regola tecnica di prevenzione incendi per la progettazione, la costruzione e l'esercizio degli impianti termici alimentati da combustibili liquidi").

### **Prescrizioni generali per l'impianto elettrico**

Esternamente al locale, in posizione segnalata ed accessibile, deve essere installato, sulla linea di alimentazione, un dispositivo di comando di emergenza manovrabile manualmente (in modo diretto), o remoto

(comando elettrico a distanza con apertura per diseccitazione delle bobine) a condizione che sia assicurata l'interruzione del circuito principale (sezione 537.4.3 della Norma CEI 64-8).

In presenza di gas leggeri è sconsigliata l'installazione di impianti elettrici nella zona compresa tra il soffitto ed il limite superiore dell'apertura più alta (zona di ventilazione impedita).

E' preferibile che i comandi dei punti luce vengano installati presso gli ingressi, mentre i punti luce devono essere installati direttamente a soffitto o a parete (alla maggiore altezza possibile, compatibilmente con l'ambiente).

Per le centrali termiche autonome di unità abitative si applicano le prescrizioni della Sezione 422 della Norma CEI 64-8.

Il Direttore Lavori, o chi ne fa le sue veci, dovrebbe indicare all'installatore termoidraulico le prescrizioni relative agli apparecchi elettrici di sua fornitura (IP, tipi di pressacavi utilizzati, ecc.).

### **Manutenzione**

Per facilitare la manutenzione del locale è opportuno prevedere un quadro contenente, oltre ai dispositivi di comando e di protezione, almeno le seguenti prese a spina:

- una presa a spina 2P+T 16A 250V, a ricettività multipla P17/11 (bipasso) e, se esistono circuiti trifase:
- una presa a spina 3P+T 16A 6h 380-415V.

### **Prescrizioni per gli impianti elettrici nelle centrali termiche a maggior rischio in caso di incendio**

Tutti i componenti dell'impianto devono essere installati in involucri aventi come grado di protezione almeno IP4X, ad esclusione di:

- apparecchi di illuminazione;
- motori;
- prese a spina per uso domestico e similare;
- interruttori luce e similari;
- interruttori automatici magnetotermici fino a 16A e Icn=3000A.

Le custodie delle morsettiere e dei collettori dei motori devono essere almeno IP4X.

I gradi di protezione IP devono venire rispettati anche se l'apparecchiatura è alimentata da circuiti SELV con tensione non superiore a 25 V.

Le condutture passanti (che non alimentano utenze all'interno della centrale termica) non devono avere connessioni lungo il percorso a meno che tali connessioni non siano poste in involucri a prova di incendio. Ad eccezione delle condutture transitanti, è vietato l'uso del conduttore PEN.

Le condutture ammesse (comprese quelle transitanti), devono esser realizzate come indicato nella sezione 751.04.2.6 della norma CEI 64-8.

E' consigliabile utilizzare, per le condutture mobili, cavi per impieghi gravosi (Guida CEI 20-40), es. H07 RN/F.

Le distanze minime da rispettare tra faretti/piccoli proiettori e corpi illuminati deve essere almeno: 0,5m ( $\leq 100W$ ); 0,8m (da 100 a 300W), 1m (da 300 a 500W).

Le lampade ad alogeni e alogenuri, devono avere lo schermo di sicurezza.

## **Prescrizioni per gli impianti elettrici nelle centrali termiche in luoghi con pericolo di esplosione**

Al di fuori del luogo pericoloso, devono essere previsti per motivi di emergenza, uno o più dispositivi atti ad interrompere le alimentazioni elettriche del luogo pericoloso.

I dispositivi di sezionamento (opportunamente identificati) devono agire su tutti i poli (compreso il conduttore di neutro), per ogni circuito o gruppo di circuiti.

Le aperture inutilizzate per l'entrata dei cavi e dei tubi protettivi nelle costruzioni elettriche devono essere chiuse con elementi che ne mantengono le caratteristiche e asportabili solo tramite utensile.

Quando possibile, è preferibile che i cavi installati nei luoghi pericolosi non abbiano giunzioni.

Per evitare la fuoriuscita del combustibile liquido o gassoso dall'ambiente pericoloso, si devono sigillare le pareti per il passaggio delle condutture, e quando necessario è consigliabile sigillare le condutture stesse.

E' richiesta l'equalizzazione del potenziale.

Nelle zone 1 o 2 i cavi per impianti fissi devono essere di tipo non propagante la fiamma, a meno che non siano posati interrati in cunicoli o condotti riempiti con sabbia o protetti in modo equivalente. Se il cavo di alimentazione degli apparecchi elettrici mobili o trasportabili è dotato di armatura o di uno schermo metallico flessibile, questo non deve essere usato come unico conduttore di protezione.

Nei tubi, possono essere usati cavi unipolari senza guaina di protezione o multipolari, comunque quando il tubo protettivo contiene 3 o più cavi, la sezione totale dei cavi non deve essere maggiore del 40% la sezione del tubo.

### **Caldaia murale**

Nel caso di caldaie murali, con potenza termica inferiore a 35kW, l'installazione è regolata dalla norma UNI CIG 7129 sugli "impianti a gas per uso domestico alimentati da rete pubblica" nella quale vengono indicati i criteri di installazione, manutenzione, progettazione della parte idraulica, compresa la ventilazione del locale.

L'impianto di alimentazione elettrica non richiede requisiti particolari.

E' opportuno installare in prossimità della caldaia, un interruttore automatico di protezione, comando e sezionamento per manutenzione.

### **Verifiche**

Per motivi di sicurezza, per tutta la durata della vita attiva di detti impianti, sia mantenuta l'integrità di tali specifiche caratteristiche; esse richiedono pertanto una verifica iniziale ed anche:

a) regolari verifiche periodiche; oppure

b) continua supervisione da parte di personale esperto.

in accordo con la norma CEI EN 60079-17 (CEI 31- 34) e, quando necessario, alla manutenzione.

L'intervallo fra le verifiche periodiche non deve superare tre anni senza sentire il parere di un esperto.

### **Livelli medi di illuminamento**

- Centrali termiche: 100 lux.

## **XLVI.14 SERVIZI E SANITARI**

### **XLVI.14.1 Locale bagno**

#### **Riferimenti normativi**

CEI 64-8: Impianti elettrici utilizzatori a tensione nominale non superiore a 1000 V in corrente alternata e a 1500 V in corrente continua

CEI EN 60079-10 (CEI 31-30): Costruzioni elettriche per atmosfere esplosive per la presenza di gas -Parte 10: Classificazione dei luoghi pericolosi

CEI EN 60079-14 (CEI 31-33): Costruzioni elettriche per atmosfere esplosive per la presenza di gas - Parte 14: Impianti elettrici nei luoghi con pericolo di esplosione per la presenza di gas (diversi dalle miniere)

CEI 31-35: Costruzioni elettriche per atmosfere esplosive per la presenza di gas - Guida alla classificazione dei luoghi pericolosi

CEI 31-35/A: Costruzioni elettriche per atmosfere potenzialmente esplosive per la presenza di gas - Guida all'applicazione della Norma CEI EN 60079-10 (CEI 31-30)

Classificazione dei luoghi pericolosi

### **Classificazione e prescrizioni per l'impianto elettrico**

I locali da bagno vengono divisi in 4 zone per ognuna delle quali valgono regole particolari.

#### *Zona 0*

E' il volume della vasca o del piatto doccia. In questa zona non sono ammessi:

- apparecchi elettrici utilizzatori;
- cassette di derivazione o di giunzione;
- condutture;
- dispositivi di protezione, di sezionamento e di comando.

#### *Zona 1*

E' il volume al di sopra della vasca da bagno o del piatto doccia fino all'altezza di 2,25m dal pavimento.

Non sono ammessi:

- dispositivi di protezione, sezionamento, comando (a meno di specifiche date dalla norma)

Sono ammessi:

- lo scaldabagno di tipo fisso, con la massa collegata al conduttore di protezione (il relativo interruttore di comando deve essere posizionato fuori dalle zone 0, 1 e 2);
- altri apparecchi utilizzatori fissi, purché alimentati a tensione non superiore a 25V;
- pulsante a tirante con cordone isolante e frutto incassato ad altezza superiore a 2,25m dal pavimento;

Non sono ammesse cassette di derivazione o di giunzione.

#### *Zona 2*

E' il volume che circonda la vasca da bagno o il piatto doccia, largo 60 cm e fino all'altezza di 2,25 m dal pavimento: sono ammessi:

- apparecchi di illuminazione di Classe I

a condizione che i loro circuiti di alimentazione siano protetti per mezzo di interruzione automatica dell'alimentazione usando un interruttore differenziale avente corrente differenziale nominale non superiore a 30 mA;

- lo scaldabagno di tipo fisso, con la massa collegata al conduttore di protezione (il relativo interruttore di comando deve essere posizionato fuori dalle zone 1 e 2);
- altri apparecchi utilizzatori fissi, purché alimentati a tensione non superiore a 25V;
- pulsante a tirante con cordone isolante e frutto incassato ad altezza superiore a 2,25 m dal pavimento;
- prese a spina alimentate con trasformatori di isolamento di classe II di bassa potenza (prese per rasoi);
- apparecchi illuminati dotati di doppio isolamento (Classe II), per cui non è necessario il conduttore di protezione.

Non sono ammesse cassette di derivazione o di giunzione.

Non sono ammessi:

- dispositivi di protezione, sezionamento, comando (a meno di specifiche date dalla norma)

#### *Zona 3*

E' il volume al di fuori della zona 2, della larghezza di 2,40 m (e quindi 3 m oltre la vasca o la doccia). Qui sono ammessi:

- componenti dell'impianto elettrico protetti contro la caduta verticale di gocce di acqua (grado di protezione IPX1), come nel caso dell'ordinario materiale elettrico da incasso, quando installati verticalmente;
- prese a spina alimentate in uno dei seguenti modi:
  - bassissima tensione di sicurezza con limite 50V (SELV). Le parti attive del circuito SELV devono comunque essere protette contro i contatti diretti;
  - trasformatore di isolamento per ogni singola presa a spina;
  - interruttore differenziale a alta sensibilità, con corrente differenziale non superiore a 30mA;
- l'aspiratore (di classe II e grado di protezione minimo IPX4) può essere temporizzato (ritardato allo spegnimento), avviato dal comando luce e protetto mediante interruttore differenziale con  $I_{dn}=30mA$ . Se l'aspiratore viene installato oltre l'altezza di 2,25m, qui la zona è ordinaria, ma viene comunque consigliato un IPX4 per la presenza di condensa nei bagni.

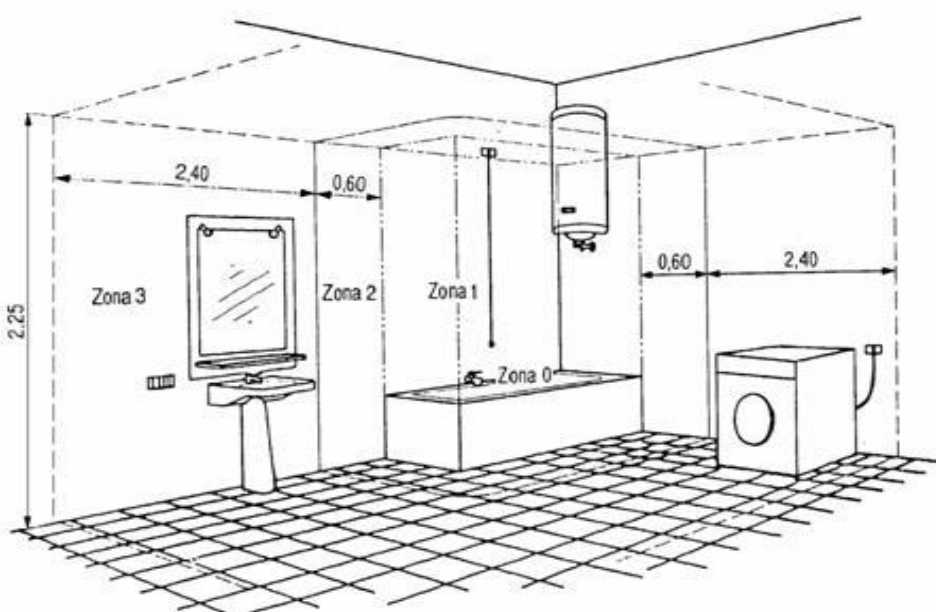

Locale da bagno

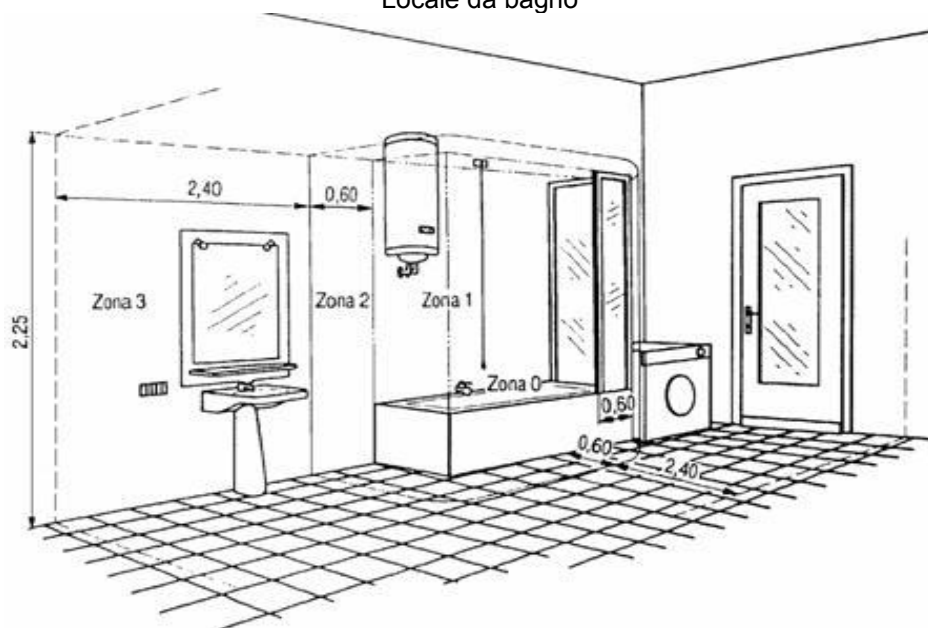

Locale da bagno con riparo sulla vasca da bagno

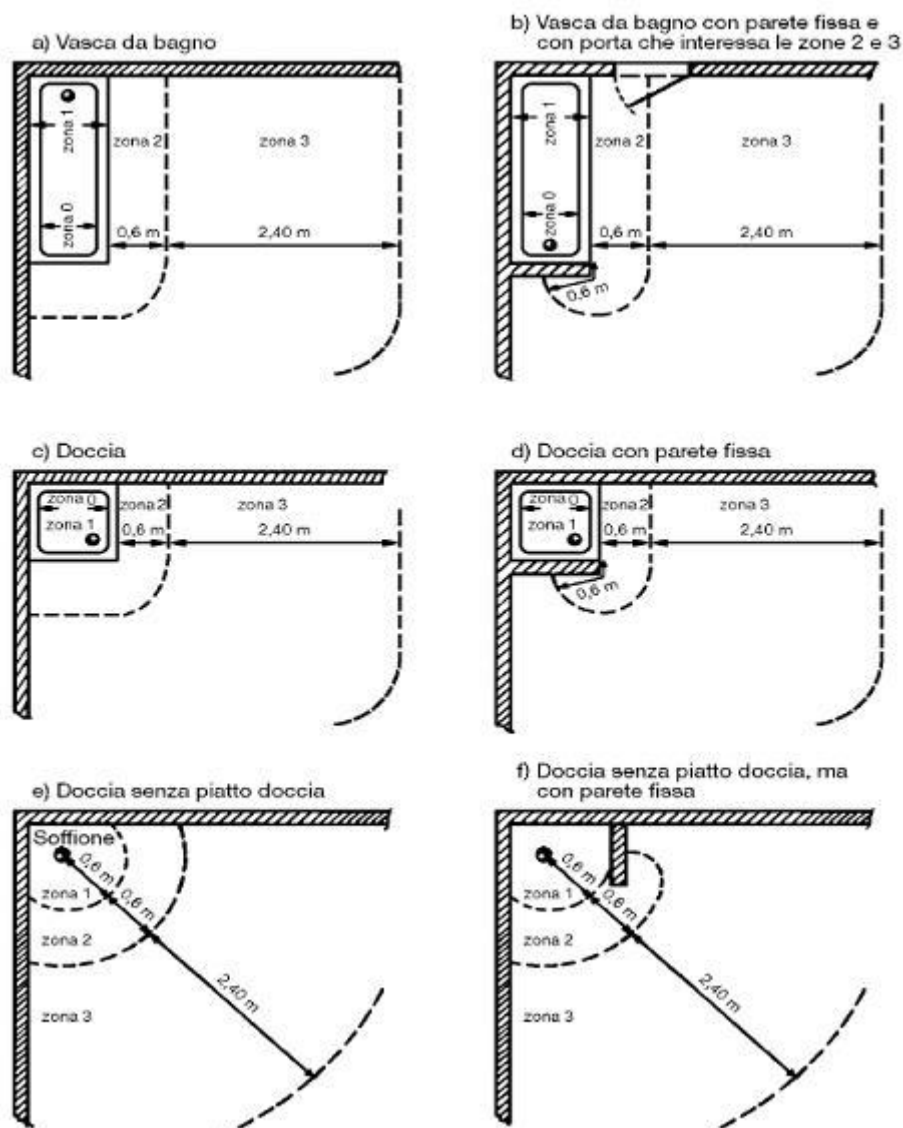

Dimensioni delle zone (pianta)

### Condutture elettriche

Le condutture (zone 1 e 2) devono essere limitate a quelle necessarie per l'alimentazione degli apparecchi installati in queste zone e devono essere incassate con tubo protettivo non metallico; gli eventuali tratti in vista necessari per il collegamento con gli apparecchi utilizzatori (ad esempio con lo scaldabagno) devono essere protetti con tubo di plastica o realizzati con cavo munito di guaina isolante.

Per il collegamento dello scaldabagno, il tubo, di tipo flessibile, deve essere prolungato per coprire il tratto esterno, oppure deve essere usato un cavetto tripolare con guaina (fase + neutro + conduttore di protezione) per tutto il tratto che va dall'interruttore allo scaldabagno, uscendo, senza morsetti, da una scatoletta passacordone vicina allo scaldabagno stesso.

### Collegamento equipotenziale supplementare

E' richiesto un conduttore equipotenziale che colleghi fra di loro tutte le masse estranee delle zone 1-2-3 (tubazioni metalliche dell'acqua, del riscaldamento, del condizionamento, del gas, ecc.) con il conduttore di protezione all'ingresso dei locali da bagno.

Le giunzioni devono essere realizzate conformemente a quanto prescritto dalle norme CEI 64-8; in particolare, devono essere protette contro eventuali allentamenti o corrosioni ed essere impiegate fascette che stringono il metallo vivo.



Grado di protezione minimo dei componenti installati:

Gradi di protezione minimi dei componenti			
	IPX1	IPX4	IPX5
Installazione in zona 1		X	
Installazione in zona 2		X	
Installazione in zona 3 (3)	X		
Installazione in luogo destinato a comunità o bagno pubblico (1)			X

(1) Luogo in cui la pulizia prevista è effettuata tramite getto d'acqua

(3) Come protezione addizionale contro i contatti indiretti si può utilizzare un interruttore differenziale ad alta sensibilità (es.  $I_{dn} \leq 10 \text{ mA}$ )

#### *Alimentazione*

Può essere effettuata come per il resto dell'edificio.

La protezione delle prese del bagno con interruttore differenziale ad alta sensibilità può essere affidata all'interruttore differenziale generale, purché questo sia del tipo ad alta sensibilità, o a un differenziale locale, che può servire anche per diversi bagni attigui.

#### *Altri apparecchi consentiti*

Negli alberghi, un telefono può essere installato anche nel bagno, ma in modo che non possa essere usato da chi si trova nella vasca o sotto la doccia.

#### **Livelli medi di illuminamento**

- Bagno, toilette, gabinetto: 200 lux

## **XLVI.15 DEPOSITI E MAGAZZINI**

### **Riferimenti normativi**

CEI 64-8: Impianti elettrici utilizzatori a tensione nominale non superiore a 1000V in corrente alternata e a 1500V in corrente continua

Guida CEI 64-50: Edilizia residenziale - Guida per l'integrazione nell'edificio degli impianti elettrici utilizzatori e per la predisposizione per impianti ausiliari, telefonici e di trasmissione dati

Guida CEI 64-53: Edilizia residenziale - Guida per l'integrazione nell'edificio degli impianti elettrici utilizzatori e per la predisposizione per impianti ausiliari, telefonici e di trasmissione dati

Criteri particolari per edifici ad uso prevalentemente residenziale

EN 12464-1: "Light and lighting - Lighting of work places - Part 1: Indoor work places" (Luce e Illuminazione - Illuminazione dei luoghi di lavoro - Parte 1: Luoghi di lavoro interni)

CEI EN 60079-10 (CEI 31-30): Costruzioni elettriche per atmosfere esplosive per la presenza di gas - Parte 10: Classificazione dei luoghi pericolosi

CEI EN 60079-14 (CEI 31-33): Costruzioni elettriche per atmosfere esplosive per la presenza di gas - Parte 14: Impianti elettrici nei luoghi con pericolo di esplosione per la presenza di gas (diversi dalle miniere)

CEI EN 60079-17 (CEI 31-34): Costruzioni elettriche per atmosfere esplosive per la presenza di gas - Parte 17: Verifica e manutenzione degli impianti elettrici nei luoghi con pericolo di esplosione per la presenza di gas (diversi dalle miniere)

Guida CEI 31-35: Costruzioni elettriche per atmosfere potenzialmente esplosive per la presenza di gas - Guida all'applicazione della Norma CEI EN 60079-10 (CEI 31-30). Classificazione dei luoghi pericolosi

Guida CEI 31-35/A: Guida all'applicazione della Norma CEI 31-30 Classificazione dei luoghi pericolosi - Esempi di applicazione

D.M. 16/02/1982: Modificazioni del decreto ministeriale 27 settembre 1965, concernente la determinazione delle attività soggette alle visite di prevenzione incendi.

### **Classificazione**

Se le merci che devono essere depositate a magazzino sono soggette a prescrizioni di sicurezza contro l'incendio occorre verificare se gli impianti elettrici e telefonici sono soggetti alla Norma CEI 64-8.

Per alcune merci può essere prescritta l'installazione di impianti di rilevamento e/o spegnimento incendi.

Se le merci che devono essere depositate a magazzino sono soggette a prescrizioni di sicurezza contro l'esplosione occorre verificare se gli impianti elettrici e telefonici sono soggetti alla Norma CEI 31-30. Verificare se il luogo ricade nel D.M. 16/02/1982 riguardante le visite di prevenzione incendi da parte dei VVFF.

### **Costituzione e prescrizioni impianto elettrico**

Il locale magazzino oltre il luogo di deposito è generalmente costituito anche da locali ausiliari (uffici, servizi igienici, ecc.).

E' consigliata l'installazione di un quadro elettrico generale (predisposto anche per alimentazione trifase) e l'esecuzione dell'impianto a vista, con prese installate ad almeno 1,5m dal pavimento.

Si raccomanda la disposizione dei comandi luce in prossimità delle uscite e di punti luce di sicurezza.

Prese consigliate (ad almeno 1,4m dal pavimento):

- Punti presa 2P+T10A, P11;
- Punti presa 2P+T16A, P17/P11, bipasso;
- Punti presa 2P+T16A, P30.

### **Livelli medi di illuminamento**

- Archivio: 200 lux.
- Magazzino per materiale didattico: 100 lux.

#### *Magazzino con scaffali*

- Passaggi: 20 lux (a livello del pavimento).
- Passaggi con presenza di personale: 150 lux (a livello del pavimento).
- Sale di controllo: 150 lux.

#### *Magazzino frigorifero*

- Magazzino e aree di stoccaggio: 100 lux.
- Magazzino e aree di stoccaggio occupate continuamente: 200 lux.
- Area di movimentazione, imballaggio, smistamento: 300 lux.

## **XLVI.16 IMPIANTO SPORTIVO**

### **Riferimenti normativi**

CEI 64-8: Impianti elettrici utilizzatori a tensione nominale non superiore a 1000V in corrente alternata e a 1500V in corrente continua

Guida CEI 64-52: Edilizia ad uso residenziale e terziario - Guida per l'integrazione degli impianti elettrici utilizzatori e per la predisposizione di impianti ausiliari, telefonici e di trasmissione dati negli edifici - Criteri particolari per edifici scolastici

DM 18/03/96: Norme di sicurezza per la costruzione e l'esercizio di impianti sportivi

### **Complessi e impianti sportivi con capienza di spettatori $\leq 100$ o privi di spettatori**

Deve essere installato un impianto di illuminazione di sicurezza che assicuri un livello di illuminazione  $\geq 5$  lux ad 1m di altezza dal piano di calpestio lungo le vie di uscita.

### **Complessi e impianti sportivi con capienza di spettatori $> 100$ e nei quali si svolgono attività sportive regolate dal C.O.N.I.**

In particolare, ai fini della prevenzione degli incendi, gli impianti elettrici:

- non devono costituire causa primaria di incendio o di esplosione;
- non devono fornire alimento o via privilegiata di propagazione degli incendi;
- devono essere suddivisi in modo che un eventuale guasto non provochi la messa fuori servizio dell'intero sistema (utenza);
- devono disporre di apparecchi di manovra ubicati in posizioni "protette" e devono riportare chiare indicazioni dei circuiti cui si riferiscono.

Il quadro elettrico generale deve essere ubicato in posizione facilmente accessibile, segnalata e protetta dall'incendio per consentire di porre fuori tensione l'impianto elettrico dell'attività.

Il sistema utenza deve disporre dei seguenti impianti di sicurezza:

- a) illuminazione;
- b) allarme;
- c) rilevazione;
- d) impianti di estinzione incendi.

L'alimentazione di sicurezza deve essere:

	Imp. segnalazione(1)	Imp. allarme(1)	Imp. illuminazione(2)	Imp. idrico antincendio(2)
Alimentazione automatica ad interruzione in tempo < 0,5 sec	X	X	X	
Alimentazione automatica ad interruzione in tempo < 15 sec				X

(1) autonomia dell'alimentazione di sicurezza  $\geq 30$  minuti

(2) autonomia dell'alimentazione di sicurezza  $\geq 60$  minuti

La carica degli accumulatori deve essere fornita da un dispositivo di tipo automatico che sia in grado di consentire la ricarica completa entro 12 ore.

Devono essere dotati di un impianto di illuminazione di sicurezza i seguenti impianti:

- impianti al chiuso;
- impianti all'aperto per i quali è previsto l'utilizzo notturno;
- ambienti interni di impianti sportivi all'aperto.

Il suddetto impianto deve assicurare un livello di illuminazione  $\geq 5$  lux ad 1m di altezza dal piano di calpestio lungo le vie di uscita; sono ammesse singole lampade con alimentazione autonoma che assicurino il funzionamento per almeno 1 ora.

E' vietato utilizzare elementi mobili alimentati da combustibile solido, liquido o gassoso, per il riscaldamento degli ambienti.

Nei servizi igienici deve essere installato un sistema di ventilazione artificiale (a meno che non garantisca le specifiche richieste dal DM 18/03/96).

Nei seguenti casi deve essere prevista l'installazione di un impianto fisso di rivelazione e segnalazione automatica degli incendi:

- impianti al chiuso con numero di spettatori superiore a 1.000
- negli ambienti interni degli impianti all'aperto con numero di spettatori superiore a 5.000

La segnalazione di allarme incendio deve avvenire nella centrale di controllo e segnalazione (ubicata in ambiente presidiato) tramite un segnale ottico e acustico.

Gli impianti al chiuso devono essere muniti di un impianto di allarme acustico in grado di avvertire i presenti delle condizioni di pericolo in caso di incendio.

Il comando del funzionamento simultaneo dei dispositivi sonori deve essere posto in ambiente presidiato.

Il funzionamento del sistema di allarme deve essere garantito anche in assenza di alimentazione elettrica principale, per un tempo non inferiore a 30 minuti.

### **Dispositivi di controllo degli spettatori per impianti con capienza di spettatori > 20.000 in occasioni di manifestazioni calcistiche**

Deve essere previsto un impianto televisivo a circuito chiuso per l'osservazione della zona spettatori e dell'area di servizio annessa all'impianto e dei relativi accessi, con registrazione delle relative immagini.

L'impianto deve consentire il riconoscimento del singolo spettatore anche per le manifestazioni che si tengono in orari notturni.

## **XLVI.17 PRESCRIZIONI PER IMPIANTI D'ILLUMINAZIONE**

### **XLVI.17.1 Impianto di illuminazione interna**

#### **Riferimenti normativi**

UNI EN 12464-1 "Luce e Illuminazione - Illuminazione dei luoghi di lavoro - Parte 1: Luoghi di lavoro interni" ("Light and lighting - Lighting of work places - Part 1: Indoor work places")

## Caratteristiche

I principali parametri che caratterizzano l'ambiente luminoso sono:

- distribuzione delle luminanze (prestare particolare attenzione ai contrasti di luminanza e ad evitare abbagliamenti);
- illuminamento;
- abbagliamento;
- direzionalità della luce;
- resa del colore e colore della luce;
- sfarfallamento;
- luce naturale.

La luminanza delle superfici è determinata da:

- fattore di riflessione

	fattori di riflessione per le principali superfici di interni
soffitto	0,6 ÷ 0,9
pareti	0,3 ÷ 0,8
piani di lavoro	0,2 ÷ 0,6
pavimento	0,1 ÷ 0,5

- illuminamento

Nella norma UNI EN 12464-1 sono consultabili tabelle contenenti i valori di illuminamento mantenuti sulla superficie del compito, al di sotto dei quali l'illuminamento medio per ogni compito non deve scendere (a meno di condizioni particolari).

Scala raccomandata di illuminamento (lux)														
20	30	50	75	100	150	200	300	500	750	1000	1500	2000	3000	5000

Nelle zone continuamente occupate, l'illuminamento mantenuto deve essere  $\diamond$  di 200lux.

Nelle zone immediatamente circostanti al compito (almeno 0,5m intorno all'area del compito visivo e all'interno del campo visivo) è possibile ottenere un grado di illuminamento minore di quello del compito ma coerente con le specifiche contenute nelle tabelle.

### Prescrizioni

E' importante limitare l'abbagliamento dovuto a luce riflessa o diretta (ad es. tramite limitazione della luminanza degli apparecchi di illuminazione, finitura delle superfici, ecc.).

Le lampade con un indice di resa del colore < di 80 non possono essere impiegate in ambienti interni dove si lavora o vi si rimane per lunghi periodi.

Si devono progettare gli impianti di illuminazione in modo che non si verifichino fenomeni di sfarfallamento ed effetti stroboscopici.

### XLVI.17.1.1 Illuminazione edificio scolastico

#### Riferimenti normativi:

EN 12464-1: "Light and lighting - Lighting of work places - Part 1: Indoor work places" (Luce e Illuminazione - Illuminazione dei luoghi di lavoro - Parte 1: Luoghi di lavoro interni")

Si consiglia di progettare l'illuminazione sfruttando a pieno il contributo della luce naturale

Il Fattore medio di luce è il rapporto tra l'illuminamento medio dell'ambiente chiuso e l'illuminamento che si avrebbe, nelle identiche condizioni di tempo e di luogo, su una superficie orizzontale esposta all'aperto in modo da ricevere luce dall'intera volta celeste, senza irraggiamento diretto dal sole:

Fattore medio di luce		
0,01	0,02	0,03
- scale - servizi	- palestra - refettorio	- laboratorio - aula di disegno - aula di lezione - aula di lettura - aula di studio

### Prescrizioni illuminotecniche

Vi sono due classi stabilite in base alla luminanza:

- Classe "A" dove le riflessioni possono essere controllate conformemente alla norma;
- Classe "B" dove le riflessioni possono essere controllate solo nelle zone vicine all'area dell'attività.

I rapporti di luminanza non devono superare i seguenti valori:

Tipologia rapporto di luminanza	Valore max rapporto di luminanza	
	Classe A	Classe B
▣ tra il compito visivo e la zona immediatamente circostante	3:1 (1) 1:3 (2)	3:1 (1) 1:3 (2)
▣ tra il compito visivo e le superfici lontane più scure	10:1	20:1
▣ tra le sorgenti di luce e le superfici ad esse adiacenti	20:1	

(1) rapporto di luminanza tra compito visivo e zona circostante più scura)

(2) rapporto di luminanza tra compito visivo e zona circostante più chiara

Si distinguono due tipi di abbagliamento:

- abbagliamento diretto causato dalle sorgenti luminose:

i valori limite di luminanza sono rappresentati da diagrammi da leggere in funzione dell'illuminamento orizzontale e della classe di qualità;

- abbagliamento riflesso:

per l'illuminazione di locali scolastici si devono utilizzare tonalità di luce bianco-calda, inferiore a 3300K, oppure bianco-neutra, da 3300 a 5300K, e resa di colore con indice generale compreso tra 80 e 90.

Per illuminamenti aventi entrambe le seguenti caratteristiche:

- $\geq 150$  lux e  $\leq 1000$  lux,
- resa dei colori  $> 80$ ,

la scelta delle sorgenti luminose può essere fatta secondo la seguente tabella:

Illuminamento (lux)	Temperatura di colore consigliata (K)	Tipo di lampade
150-300	3000	Ad alogeni, fluorescenti a tre o cinque bande di tono caldo, ad alogenuri di tono caldo
500	4000	Fluorescenti a tre o cinque bande a luce bianca neutra, ad alogenuri a luce bianca neutra
750-1000	5000	Fluorescenti a tre o a cinque bande, ad alogenuri a luce diurna

NB: la precedente tabella non può essere applicata a "laboratori artistici".

## **Livelli medi di illuminamento**

### *Asili nido e scuole materne*

Aule giochi: .....	300 lux
Nido: .....	300 lux
Aule per lavoro manuale: .....	300 lux

### *Edifici scolastici*

Aule scolastiche: .....	300 lux
L'illuminazione deve essere regolabile	
Aule in scuole serali per adulti: .....	500 lux
L'illuminazione deve essere regolabile	
Sale lettura: .....	500 lux
L'illuminazione deve essere regolabile	
Lavagna: .....	500 lux
Prevenire riflessioni speculari	
Tavolo per dimostrazioni: .....	500 lux
Nelle sale di lettura 750 lux	
Aule educazione artistica: .....	500 lux
Aule educazione artistica in scuole d'arte: .....	750 lux
Temperatura di colore $\geq 5000$ K	
Aule per disegno tecnico: .....	750 lux
Aule educazione tecnica e laboratori: .....	500 lux
Aule lavori artigianali: .....	500 lux
Laboratorio insegnamento: .....	500 lux
Aule musica: .....	300 lux
Laboratori di informatica: .....	300 lux
Laboratori linguistici: .....	300 lux
Aule di preparazione ed officine: .....	500 lux
Ingressi: .....	200 lux
Aree di circolazione e corridoi: .....	100 lux
Scale: .....	150 lux
Aule comuni e aula magna: .....	200 lux
Sale professori: .....	300 lux
Biblioteca (scaffali): .....	200 lux
Biblioteca (area di lettura): .....	500 lux
Magazzini materiale didattico: .....	100 lux
Palazzetti, palestre piscine: .....	300 lux
Utilizzare EN 12193 per specifiche attività	
Mensa: .....	200 lux
Cucina: .....	500 lux

## **XLVI.17.2 Impianto di illuminazione esterna**

### **Riferimenti normativi**

CEI 11-4: Esecuzione delle linee elettriche aeree esterne

CEI 64-8: Impianti elettrici utilizzatori a tensione nominale non superiore a 1000V in corrente alternata e a 1500V in corrente continua

CEI 81-1: Protezione delle strutture contro i fulmini

CEI 81-4: Protezione delle strutture contro i fulmini - Valutazione del rischio dovuto al fulmine

CEI EN 50086-2-4: Sistemi di canalizzazione per cavi - Sistemi di tubi - Parte 2-4: Prescrizioni particolari per sistemi di tubi interrati

DM 14/06/1989 n. 236: Decreto Ministeriale Ministero dei Lavori Pubblici 14 giugno 1989, n. 236

UNI 10819: Impianti di illuminazione esterna - Requisiti per la limitazione della dispersione verso l'alto del flusso luminoso

UNI40: Pali per illuminazione pubblica

## Prescrizioni per l'impianto

Gli impianti all'aperto destinati all'illuminazione possono essere realizzati con punti luminosi applicati alle pareti od installati su pali o altri sostegni.

Sono suddivisi in impianti:

- in derivazione;
- in serie;
- indipendenti;
- promiscui.

E' consigliata l'installazione di un circuito dedicato.

Gli apparecchi da utilizzare spaziano dalla tipologia con ottica stradale alle decorative in base all'utilizzo ed alle necessità.

Devono essere rispettati i limiti di progetto illuminotecnico imposti dalla norma UNI 10819 che hanno l'obiettivo di limitare l'inquinamento luminoso, tale norma è valida solo nelle regioni sprovviste di un proprio regolamento o che hanno adottato le indicazioni UNI come normativa regionale.

Al fine di contenere i consumi energetici è fondamentale l'installazione di:

- lampade con elevata efficienza luminosa;
- alimentatori aventi elevato rendimento elettrico;
- apparecchi caratterizzati da ottiche ad alto rendimento.

La caduta di tensione massima ammessa lungo l'impianto è del 5%.

Se l'impianto richiede l'utilizzo di pali di illuminazione devono essere installati in accordo con la norma UNI EN 40 (se necessario anche la Norma CEI 11-4) rispettando eventualmente la larghezza minima di 90cm (tra pali installati ai lati opposti del passaggio) richiesta per i passaggi pedonali (DM 14/06/1989 n. 233).

Generalmente non è richiesta la protezione dei sostegni dai fulmini.

Devono essere rispettate le distanze minime fornite dalle Norme CEI tra i componenti dell'impianto di illuminazione e le linee elettriche.

La resistenza di isolamento dell'impianto deve rispettare i valori definiti nella Norma CEI 64-8.

La protezione dai contatti diretti deve essere ottenuta tramite:

- isolamento;
- barriere o involucri.

L'accessibilità agli apparecchi di illuminazione non è generalmente consentita senza precedente rimozione della protezione diretta.

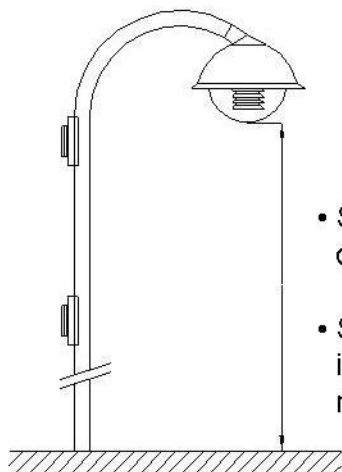

- Se  $h > 2,8\text{m}$  allora accessibilità diretta consentita
- Se  $h > 2,5\text{m}$  e ambiente non inquinato allora IP apparecchio illuminazione maggiore o uguale a 23

Ai fini della protezione dai contatti indiretti possono essere utilizzate le seguenti metodologie di protezione:

- utilizzo di componenti di classe II;
- interruzione automatica dell'alimentazione.

Non sono invece ammesse le seguenti metodologie di protezione:

- luogo non conduttore;
- collegamento equipotenziale locale non connesso a terra.

Il grado minimo di protezione per i componenti elettrici deve essere IP43 e può essere elevato in caso di installazioni particolarmente gravose.

## Livelli medi di illuminamento

Sono consigliati 10÷20 lux.

### **XLVI.17.3** Impianto di illuminazione di sicurezza

#### **Riferimenti normativi**

CEI 64-8: Impianti elettrici utilizzatori a tensione nominale non superiore a 1000V in corrente alternata e a 1500V in corrente continua

UNI EN 1838: Criteri generali di sicurezza antincendio e per la gestione dell'emergenza nei luoghi di lavoro

CEI EN 50171 (CEI 34-102): Sistemi di alimentazione centralizzata

pr EN 50172: Emergency escape lighting system

DPR 547/55: Norme per la prevenzione degli infortuni sul lavoro

DLgs 626/94: Testo del Decreto Legislativo n° 626 del 19/09/94 con le modifiche ed integrazioni apportate dal Decreto Legislativo n° 242 del 19/03/96

#### **Prescrizioni per l'impianto**

L'illuminazione di sicurezza ha il compito di garantire la sicurezza delle persone nel caso in cui venga a mancare l'illuminazione ordinaria in modo da poter:

- prevenire il pericolo derivante dalla mancanza di luce ordinaria nei luoghi di lavoro;
- evitare il panico;
- permettere l'esodo.

Gli apparecchi destinati all'illuminazione di sicurezza devono essere conformi alla proprie norme di prodotto (Norma CEI 34-21 e CEI 34-22).

L'impianto di illuminazione di sicurezza può essere:

- ad alimentazione centralizzata (alimentatore, UPS, batteria, gruppo elettrogeno);
- ad alimentazione autonoma;
- ad alimentazione centralizzata e ad alimentazione autonoma.

#### **Illuminazione di sicurezza per l'esodo**

Deve permettere l'evacuazione da un locale affollato rendendo visibile e quindi facilmente percorribile il percorso di esodo fino alle uscite di sicurezza.

L'altezza di installazione degli apparecchi di sicurezza deve essere  $\geq 2$ m.

Si può illuminare la segnaletica di sicurezza uno dei seguenti modi:

- tramite fonte esterna, oppure;
- tramite cartello retroilluminato.

La norma UNI EN 1838 prescrive:

- i livelli minimi di illuminamento che deve essere garantito nelle vie d'esodo (a meno di norme specifiche per ambiente);
- il rapporto tra illuminamento massimo e minimo;
- i tempo minimo di autonomia dell'impianto.

Per illuminare le vie di esodo deve essere predisposto un apparecchio di emergenza in corrispondenza dei punti critici del percorso (incrocio di corridoi, cambio di direzione, ecc.).

Il tempo richiesto all'illuminazione di sicurezza per l'esodo per raggiungere:

- il 50% del livello minimo di illuminamento richiesto è  $t \leq 5$  s;
- il livello di illuminamento prescritto è  $t \leq 60$  s.

#### **Illuminazione antipanico**

L'impianto di illuminazione antipanico viene generalmente installato in aree di superficie  $\geq 60$ m<sup>2</sup> occupate da un elevato numero di persone.

Ha il compito di evitare l'insorgere di panico tra le persone in caso di mancanza dell'illuminazione ordinaria.

La norma UNI EN 1838 prescrive:

- i livelli minimi di illuminamento che deve essere garantito nelle vie d'esodo (a meno di norme specifiche per ambiente);
- il rapporto tra illuminamento massimo e minimo;
- i tempo minimo di autonomia dell'impianto.

L'altezza di installazione degli apparecchi di sicurezza deve essere  $\geq 2$ m.

Il tempo richiesto all'illuminazione antipanico per raggiungere:

- il 50% del livello minimo di illuminamento richiesto è  $t \leq 5$  s;
- il livello di illuminamento prescritto è  $t \leq 60$  s.

#### **Illuminazione di sicurezza nelle attività ad alto rischio**

L'impianto di illuminazione di sicurezza deve essere installato negli ambienti di lavoro in cui la mancanza di illuminazione ordinaria possa essere causa di pericolo per il personale dell'attività (DPR 547/55, DLgs 626/94).

La norma UNI EN 1838 prescrive:



- i livelli minimi di illuminamento che deve essere garantito nelle vie d'esodo (a meno di norme specifiche per ambiente);
- il rapporto tra illuminamento massimo e minimo;
- i tempo minimo di autonomia dell'impianto.

## **XLVI.18 PRESCRIZIONI PER DISABILI**

### **Riferimenti normativi**

D.M. 14 giugno 1989, n. 236: Prescrizioni tecniche necessarie a garantire l'accessibilità, l'adattabilità e la visitabilità degli edifici privati e di edilizia residenziale pubblica sovvenzionata e agevolata, ai fini del superamento e dell'eliminazione delle barriere architettoniche

Legge n.13 del 09/01/89: Disposizioni per favorire il superamento e l'eliminazione delle barriere architettoniche negli edifici privati

Decreto del Presidente della Repubblica 24 luglio 1996, n. 503: Regolamento recante norme per l'eliminazione delle barriere architettoniche negli edifici, spazi e servizi pubblici

CEI 64-50: Edilizia residenziale - Guida per l'esecuzione nell'edificio degli impianti elettrici utilizzatori e per la predisposizione per impianti ausiliari, telefonici e di trasmissione dati - Criteri generali

Il D.M. del 14 giugno 1989, n. 236 specifica quali sono le "Prescrizioni tecniche necessarie a garantire l'accessibilità, l'adattabilità e la visitabilità degli edifici privati e di edilizia residenziale pubblica sovvenzionata e agevolata, ai fini del superamento e dell'eliminazione delle barriere architettoniche", ossia come abbattere le barriere che limitano l'utilizzo dell'impianto elettrico da parte di portatori di handicap.

Il decreto ministeriale suddetto deve essere applicato a:

- edifici privati di nuova costruzione, residenziali e non residenziali (compresi quelli di edilizia residenziale convenzionata);
- edifici di edilizia residenziale pubblica sovvenzionata ed agevolata, di nuova costruzione;
- ristrutturazione degli edifici privati, anche se preesistenti alla entrata in vigore del presente decreto;
- spazi esterni di pertinenza degli edifici.

Per poter abbattere le barriere architettoniche bisogna realizzare l'impianto elettrico soddisfacendo i criteri di accessibilità, visitabilità ed adattabilità richiesti dal DM 236/89 in accordo con i vari ambienti ed edifici presi in considerazione.

### **Accessibilità**

La definizione di accessibilità secondo il DM è la seguente:

"possibilità, anche per persone con ridotta o impedita capacità motoria o sensoriale, di raggiungere l'edificio e le sue singole unità immobiliari e ambientali, di entrarvi agevolmente e di fruirne spazi e attrezzature in condizioni di adeguata sicurezza e autonomia".

Il requisito di accessibilità è richiesto per:

- spazi esterni (giardino, rampe di accesso);
- parti comuni (scale, ingressi, pianerottoli);

L'ascensore deve essere obbligatoriamente installato in tutti i casi in cui l'accesso alla più alta unità immobiliare è posto oltre il terzo livello (compresi eventuali livelli interrati e/o porticati);

- almeno il 5% degli alloggi previsti negli interventi di edilizia residenziale sovvenzionata, con un minimo di 1 unità immobiliare per ogni intervento;
- ambienti destinati ad attività sociali, come quelle scolastiche, sanitarie, assistenziali, culturali, sportive;
- edifici sedi di aziende o imprese soggette alla normativa sul collocamento obbligatorio.

Il DM fornisce criteri di progettazione per garantire l'accessibilità, quelli principali inerenti all'impianto elettrico sono i seguenti:

#### *Terminali elettrici*

Gli apparecchi elettrici, i quadri generali, i regolatori degli impianti di riscaldamento e condizionamento, nonché i campanelli, pulsanti di comando e i citofoni, devono essere, per tipo e posizione planimetrica ed altimetrica, tali da permettere un uso agevole anche da parte della persona su sedia a ruote; devono, inoltre, essere facilmente individuabili anche in condizioni di scarsa visibilità ed essere protetti dal danneggiamento per urto.

#### *Servizi igienici*

In prossimità della tazza e della vasca deve essere installato un campanello di emergenza.

#### *Cucine*

È consigliata la disposizione delle prese su di una stessa parete o pareti contigue.

#### *Scale*

Deve essere installato un impianto di illuminazione artificiale laterale, con comando individuabile al buio e disposto su ogni pianerottolo.

#### **Ascensore**

Le porte di cabina e di piano devono essere del tipo automatico e di dimensioni tali da permettere l'accesso alla sedia a ruote.

La bottoniera di comando interna ed esterna deve avere il comando più alto ad un'altezza adeguata alla persona su sedia a ruote ed essere idonea ad un uso agevole da parte dei non vedenti.

Nell'interno della cabina devono essere posti: un citofono, un campanello d'allarme, un segnale luminoso che confermi l'avvenuta ricezione all'esterno della chiamata di allarme, una luce di emergenza (autonomia  $\geq 3h$ ).

Deve essere prevista la segnalazione sonora dell'arrivo al piano e un dispositivo luminoso per segnalare ogni eventuale stato di allarme.

#### **Servoscala**

I servoscala sono consentiti in via alternativa ad ascensori e, preferibilmente, per superare differenze di quota non superiori a 4m.

Sia sul servoscala che al piano devono essere previsti comandi per salita-discesa e chiamata-rimando posti ad un'altezza compresa tra 70 e 110cm.

E' consigliabile prevedere anche un collegamento per comandi volanti ad uso di un accompagnatore lungo il percorso.

Sicurezze elettriche:

- tensione massima di alimentazione 220V monofase (preferibilmente 24Vcc.);
- tensione del circuito ausiliario: 24V;
- interruttore differenziale ad alta sensibilità ( $I_{d} \leq 30 \text{ mA}$ );
- isolamenti in genere a norma CEI;
- messa a terra di tutte le masse metalliche; negli interventi di ristrutturazione è ammessa, in alternativa, l'adozione di doppi isolamenti.

#### **Segnaletica**

Ogni situazione di pericolo deve essere resa immediatamente avvertibile anche tramite accorgimenti e mezzi riferibili sia alle percezioni acustiche che a quelle visive.

#### **Visitabilità**

La definizione di visitabilità secondo il DM è la seguente;

“possibilità, anche da parte di persone con ridotta o impedita capacità motoria o sensoriale, di accedere agli spazi di relazione (ad esempio spazi di soggiorno o pranzo dell'alloggio) e ad almeno un servizio igienico di ogni unità immobiliare”.

La visitabilità è un requisito che deve avere qualsiasi unità immobiliare tenendo conto delle precisazioni e specifiche di progetto fornite dal DM.

NB: nei luoghi di lavoro sedi di attività non aperte al pubblico e non soggette alla normativa sul collocamento obbligatorio e negli edifici residenziali unifamiliari ed in quelli plurifamiliari privi di parti comuni, è sufficiente che sia soddisfatto il solo requisito dell'adattabilità.

#### **Adattabilità**

La definizione di adattabilità secondo il DM è la seguente:

“possibilità di modificare nel tempo lo spazio costruito a costi limitati, allo scopo di renderlo completamente ed agevolmente fruibile anche da parte di persone con ridotta o impedita capacità motoria o sensoriale”.

Il requisito di adattabilità deve essere soddisfatto da ogni unità immobiliare (a meno che non rispondente ad accessibilità o visibilità), qualunque sia la sua destinazione.

Il DM fornisce i criteri di progettazione di adattabilità.

#### **Prescrizioni per l'impianto elettrico**

I componenti dell'impianto elettrico devono essere installati ad un'altezza facilmente accessibile anche a chi è portatore di handicap.

Il DM 236/89 (ripreso anche dalla Guida CEI 64-50) fornisce le seguenti altezze di installazione:

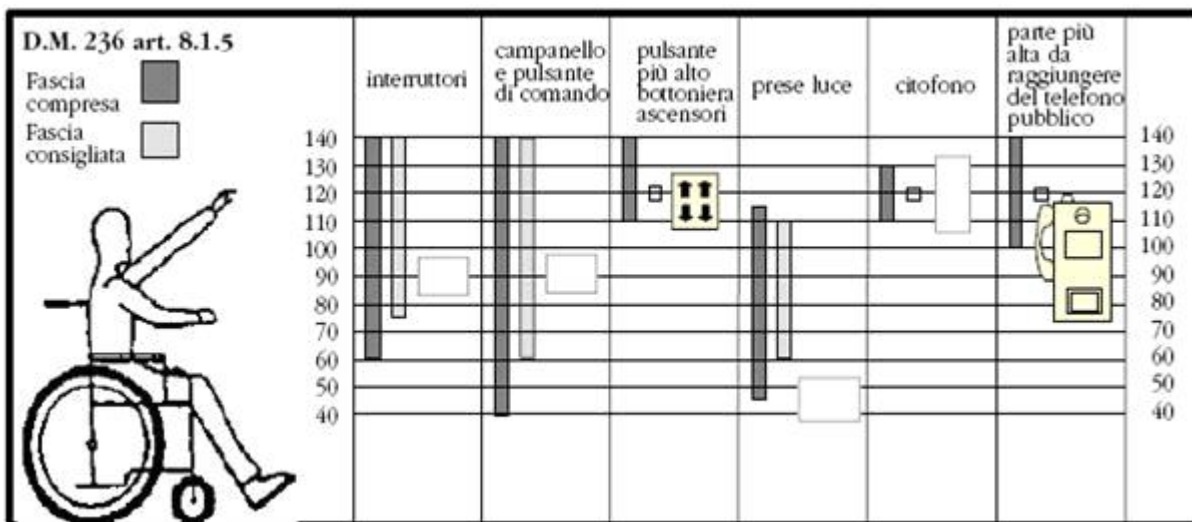

Si ricorda che la fascia di accessibilità compresa fra i 40 e 140cm è riferita alle apparecchiature normalmente utilizzate e manovrate dall'utente fruitore del locale o degli spazi e non si riferisce ai componenti installati in funzione di scelte progettuali che migliorano la sicurezza e l'economia dell'impianto come ad esempio:

- presa per alimentazione aspiratore bagno al posto dell'uscita cavi;
- prese per alimentazione delle utenze fisse in cucina o bagno;
- prese per alimentazione punti luce fissi a soffitto o parete.

Gli apparecchi di comando devono essere facilmente individuabili (tramite dispositivi a segnalazione luminosa) e utilizzabili. Il pulsante a tirante deve essere installato ad un'altezza di 2,25÷3m (il pomello del tirante a 70÷90cm). Se gli apparecchi di comando sono installati al di sopra di mobiletti o ripiani devono distare dal bordo del mobile non più di 55cm.

## Art. XLVII - Impianto di riscaldamento

In conformità alla Legge 5 marzo 1990 n. 46, gli impianti di riscaldamento devono rispondere alle regole di buona tecnica; le norme UNI e CEI sono considerate norme di buona tecnica.

### XLVII.1 GENERALITÀ

L'impianto di riscaldamento deve assicurare il raggiungimento, nei locali riscaldati, della temperatura indicata in progetto, compatibile con le vigenti disposizioni in materia di contenimento dei consumi energetici. Detta temperatura deve essere misurata al centro dei locali e ad una altezza di 1,5 m dal pavimento. Quanto detto vale purché la temperatura esterna non sia inferiore al minimo fissato in progetto.

Nella esecuzione dell'impianto dovranno essere scrupolosamente osservate, oltre alle disposizioni per il contenimento dei consumi energetici, le vigenti prescrizioni concernenti la sicurezza, l'igiene, l'inquinamento dell'aria, delle acque e del suolo.

### XLVII.2 SISTEMI DI RISCALDAMENTO

I sistemi di riscaldamento degli ambienti si intendono classificati come segue:

- a) mediante «corpi scaldanti» (radiatori, convettori, piastre radianti e simili) collocati nei locali e alimentati da un fluido termovettore (acqua, vapore d'acqua, acqua surriscaldata);
- b) mediante «pannelli radianti» posti in pavimenti, soffitti, pareti a loro volta riscaldati mediante tubi, in cui circola acqua a circa 50 °C;
- c) mediante «pannelli sospesi» alimentati come i corpi scaldanti di cui in a);
- d) mediante l'immissione di aria riscaldata per attraversamento di batterie. Dette batterie possono essere:
  - quelle di un apparecchio locale (aeroterma, ventilconvettore, convettore ventilato, ecc.);
  - quelle di un apparecchio unico per unità immobiliare (condizionatore, complesso di termoventilazione);
- e) mediante l'immissione nei locali di aria riscaldata da un generatore d'aria calda a scambio diretto.

Dal punto di vista gestionale gli impianti di riscaldamento si classificano come segue:

- autonomo, quando serve un'unica unità immobiliare;
- centrale, quando serve una pluralità di unità immobiliari di un edificio, o di più edifici raggruppati;
- di quartiere, quando serve una pluralità di edifici separati;
- urbano, quando serve tutti gli edifici di un centro abitato.

### **XLVII.3 COMPONENTI DEGLI IMPIANTI DI RISCALDAMENTO**

In base alla regolamentazione vigente tutti i componenti degli impianti di riscaldamento destinati vuoi alla produzione, diretta o indiretta, del calore, vuoi alla utilizzazione del calore, vuoi alla regolazione automatica e contabilizzazione del calore, debbono essere provvisti del certificato di omologazione rilasciato dagli organi competenti.

I dispositivi automatici di sicurezza e di protezione debbono essere provvisti di certificato di conformità rilasciato, secondo i casi, dall'ISPESL o dal Ministero degli Interni (Centro Studi ed Esperienze).

Tutti i componenti degli impianti debbono essere accessibili ed agibili per la manutenzione e suscettibili di essere agevolmente introdotti e rimossi nei locali di loro pertinenza ai fini della loro revisione, o della eventuale sostituzione.

Il Direttore dei Lavori dovrà accertare che i componenti impiegati siano stati omologati e/o che rispondano alle prescrizioni vigenti.

### **XLVII.4 GENERATORI DI CALORE**

Secondo il combustibile impiegato i generatori di calore possono essere alimentati:

- con combustibili solidi, caricati manualmente o automaticamente nel focolare;
- con combustibili liquidi mediante apposito bruciatore;
- con combustibili gassosi mediante apposito bruciatore.

Secondo il fluido riscaldato i generatori di calore possono essere:

- ad acqua calda;
- a vapore con pressione inferiore a 98067 Pa;
- ad acqua surriscaldata con temperatura massima corrispondente alla pressione di cui sopra;
- ad aria calda.

1. Il generatore di calore deve essere in grado di fornire il calore necessario con il rendimento previsto ai vari carichi e di esso dovrà essere precisato il tipo e la pressione massima di esercizio, il materiale impiegato, lo spessore della superficie di scambio e il volume del fluido contenuto (nel caso di generatori di vapore d'acqua il contenuto d'acqua a livello).
2. Per i generatori con camera di combustione pressurizzata bisogna assicurarsi, nel caso in cui il camino sia a tiraggio naturale e corra all'interno dell'edificio, che all'uscita dei fumi non sussista alcuna pressione residua.
3. Il generatore sarà dotato degli accessori previsti dalla normativa ed in particolare:
  - dei dispositivi di sicurezza;
  - dei dispositivi di protezione;
  - dei dispositivi di controllo

previsti dalle norme ISPESL.

In particolare:

- a) dispositivi di sicurezza:
  - negli impianti ad acqua calda a vaso aperto, la sicurezza del generatore verrà assicurata mediante un tubo aperto all'atmosfera, di diametro adeguato;
  - negli impianti ad acqua calda a vaso chiuso, la sicurezza verrà assicurata per quanto riguarda le sovrappressioni dalla o dalle valvole di sicurezza e per quanto riguarda la sovratemperatura da valvole di scarico termico o da valvole di intercettazione del combustibile;
  - negli impianti a vapore a bassa pressione o ad acqua surriscaldata, la sicurezza dei generatori verrà assicurata dalle valvole di sicurezza.
- b) Dispositivi di protezione sono quelli destinati a prevenire l'entrata in funzione dei dispositivi di sicurezza, ossia termostati, pressostati e flussostati (livellostati nei generatori di vapore) essi devono funzionare e rispondere alle normative vigenti.
- c) Dispositivi di controllo sono: il termometro con l'attiguo pozzetto per il termometro di controllo e l'idrometro con l'attacco per l'applicazione del manometro di controllo.

Nei generatori di vapore: il livello visibile ed il manometro dotato di attacco per il manometro di controllo. Questi dispositivi devono rispondere alle normative vigenti.

#### **XLVII.4.1 Generatori d'aria calda a scambio diretto**

Dei generatori d'aria calda, a scambio diretto, ove ne sia consentito l'impiego per il riscaldamento di locali di abitazione ed uffici, dovrà essere dichiarata la natura e spessore della superficie di scambio, la pressione della camera di combustione e del circuito dell'aria, la potenza assorbita dal ventilatore.

Ai fini della sicurezza sarà verificata la tenuta del circuito di combustione e la pressione del circuito dell'aria calda che deve mantenersi superiore alla pressione massima rilevata nel circuito di combustione.

#### **XLVII.4.2 Generatori di calore a scambio termico**

Comprendono scambiatori di calore in cui il circuito primario è alimentato da acqua calda o vapore od acqua surriscaldata, prodotti da un generatore di calore ed il circuito secondario è destinato a fornire acqua calda a temperatura minore.

Tali apparecchi, se alimentati da un fluido a temperatura superiore a quella di ebollizione alla pressione atmosferica, devono essere provvisti, sul circuito secondario, di valvole di sicurezza e di valvole di scarico termico, oltre alle apparecchiature di protezione (termostati, pressostati) che operano direttamente sul generatore che alimenta il circuito primario, oppure sul circuito primario.

Devono disporre altresì degli apparecchi di controllo come i generatori d'acqua calda (termometro, idrometro con attacchi).

## **XLVII.5 BRUCIATORI**

I bruciatori di combustibili liquidi, o gassosi, ed i focolari per combustibili solidi, devono essere in grado di cedere al fluido termovettore il calore corrispondente al carico massimo del generatore servito.

In ogni caso la potenza del bruciatore non deve superare la potenza massima del generatore in questione.

Il bruciatore deve essere corredato da dispositivi che ne arrestino il funzionamento ed intercettino l'afflusso del combustibile nel caso che la fiamma non si accenda o si spenga in corso di funzionamento.

In particolare le rampe di alimentazione dei bruciatori a gas debbono corrispondere esattamente per tipo e composizione a quelle prescritte dalle norme UNI CIG ed essere quindi dotate, oltre che di elettrovalvole di intercettazione, anche del dispositivo atto ad accertare l'assenza di perdite delle valvole stesse.

Negli impianti di maggiore importanza dotati di bruciatori di gas, si dovrà prevedere anche la verifica automatica del dispositivo di controllo della fiamma all'atto di ogni accensione o, se del caso, la verifica continua.

L'arresto dei bruciatori in generale deve verificarsi anche nel caso di intervento dei vari apparecchi di protezione: termostati, pressostati, flussostati, livellostati.

### **XLVII.5.1** *Condotti di evacuazione dei fumi ed aerazione delle Centrali termiche*

I condotti dei fumi: raccordi fumari, canali fumari e camini debbono assicurare la corretta evacuazione dei fumi anche al carico massimo e nelle peggiori condizioni esterne di temperatura, pressione ed umidità relativa.

Qualora i condotti non siano totalmente esterni all'edificio il tiraggio ne dovrà assicurare la depressione lungo l'intero sviluppo così che, in caso di lesioni, non vi sia fuoriuscita dei prodotti della combustione.

Lo sbocco all'esterno dovrà avvenire secondo le prescrizioni vigenti e comunque in modo da non recare molestie. In qualsiasi locale in cui funziona un generatore di calore, di qualsiasi potenza, deve essere assicurato il libero ingresso dell'aria necessaria mediante un'apertura non chiudibile di dimensioni adeguate.

### **XLVII.5.2** *I depositi di combustibili liquidi*

Devono rispettare la legislazione in base alla capacità, ai locali in cui possono essere collocati ed alla loro sistemazione ove siano interrati o collocati in vista all'aperto.

Ove si presentassero delle perdite, il combustibile liquido dovrà fluire entro un apposito bacino di raccolta che, nel caso di interramento, non deve inquinare il terreno e la falda acquifera.

Ogni serbatoio deve essere provvisto di un tubo di sfiato ubicato in modo che i prodotti gassosi non possano molestare le persone.

Le tubazioni di adduzione del combustibile, liquido o gassoso, al serbatoio debbono potersi intercettare all'esterno delle Centrali termiche, in caso di emergenza.

Deve essere provvisto altresì di un attacco di carico, facilmente accessibile e protetto da manomissioni.

Le tubazioni di adduzione ai bruciatori devono essere intercettabili all'esterno della Centrale termica.

Le stazioni di riduzione per l'alimentazione dei bruciatori di gas ed i relativi contatori vanno collocati all'esterno e, dove ciò non è possibile, in ambienti aerati e separati dai locali di utilizzazione secondo la regolamentazione antincendio.

## **XLVII.6 CIRCOLAZIONE DEL FLUIDO TERMOVETTORE**

### **XLVII.6.1** *Pompe di circolazione*

Nel caso di riscaldamento ad acqua calda, la circolazione, salvo casi eccezionali in cui si utilizza la circolazione naturale per gravità, viene assicurata mediante elettropompe centrifughe la cui potenza elettrica assorbita non deve essere, di massima, maggiore di 1/500 della potenza termica massima dell'impianto.

Le pompe, provviste del certificato di omologazione, dovranno assicurare portate e prevalenze idonee per alimentare tutti gli apparecchi utilizzatori e debbono essere previste per un servizio continuo senza sensibile surriscaldamento del motore.

La tenuta sull'albero nelle pompe, accoppiato al motore elettrico con giunto elastico, potrà essere meccanica o con premistoppa, in quest'ultimo caso la perdita d'acqua dovrà risultare di scarsa rilevanza dopo un adeguato periodo di funzionamento.

Ogni pompa dovrà essere provvista di organi di intercettazione sull'aspirazione e sulla mandata e di valvole di non ritorno.

Sulla pompa, o sui collettori di aspirazione, e di mandata delle pompe si dovrà prevedere una presa manometrica per il controllo del funzionamento.

#### **XLVII.6.2 Ventilatori**

Nel caso di riscaldamento ad aria calda, l'immissione dell'aria nei vari locali si effettua mediante elettroventilatori centrifughi, o assiali, la cui potenza elettrica assorbita non deve essere, di massima, maggiore di 1/50 della potenza termica massima dell'impianto.

I ventilatori, provvisti di certificato di omologazione dovranno assicurare portate e prevalenze idonee per l'immissione nei singoli locali della portata d'aria necessaria per il riscaldamento e debbono essere previsti per un servizio continuo senza sensibile surriscaldamento del motore.

### **XLVII.7 DISTRIBUZIONE DEL FLUIDO TERMOMETTORE**

#### **XLVII.7.1 Rete di tubazioni di distribuzione**

Comprende:

- a) le tubazioni della Centrale termica;
- b) le tubazioni della Sottocentrale termica allorché l'impianto sia alimentato dal secondario di uno scambiatore di calore;
- c) la rete di distribuzione propriamente detta che comprende:
  - una rete orizzontale principale;
  - le colonne montanti che si staccano dalla rete di cui sopra;
  - le reti orizzontali nelle singole unità immobiliari;
  - gli allacciamenti ai singoli apparecchi utilizzatori;
- d) la rete di sfianto dell'aria.
  1. Le reti orizzontali saranno poste, di regola, nei cantinati o interrate: in quest'ultimo caso, se si tratta di tubi metallici e non siano previsti cunicoli accessibili aerati, si dovrà prevedere una protezione tale da non consentire alcun contatto delle tubazioni col terreno.
  2. Le colonne montanti, provviste alla base di organi di intercettazione e di rubinetto di scarico, saranno poste possibilmente in cavedi accessibili e da esse si dirameranno le reti orizzontali destinate alle singole unità immobiliari.

Debbono restare accessibili sia gli organi di intercettazione dei predetti montanti, sia quelli delle singole reti o, come nel caso dei pannelli radianti, gli ingressi e le uscite dei singoli serpentini.
  3. Diametri e spessori delle tubazioni debbono corrispondere a quelli previsti nelle norme UNI: in particolare per i tubi di acciaio neri si impiegheranno, sino al diametro di 1", tubi gas secondo la norma UNI 8863 e per i diametri maggiori, tubi lisci secondo UNI 7287 e UNI 7288. Per i tubi di rame si impiegheranno tubi conformi alla norma UNI EN 1057.
  4. Le tubazioni di materiali non metallici debbono essere garantite dal fornitore per la temperatura e pressione massima di esercizio e per servizio continuo.
  5. Tutte le tubazioni debbono essere coibentate secondo le prescrizioni della Legge 373 e decreti di attuazione, salvo il caso in cui il calore da esse emesso sia previsto espressamente per il riscaldamento, o per l'integrazione del riscaldamento ambiente.
  6. I giunti, di qualsiasi genere (saldati, filettati, a flangia, ecc.) debbono essere a perfetta tenuta e là dove non siano accessibili dovranno essere provati a pressione in corso di installazione.
  7. I sostegni delle tubazioni orizzontali o sub-orizzontali dovranno essere previsti a distanze tali da evitare incurvamenti.
  8. Il dimensionamento delle tubazioni, sulla base delle portate e delle resistenze di attrito ed accidentali, deve essere condotto così da assicurare le medesime perdite di carico in tutti i circuiti generali e particolari di ciascuna utenza.

La velocità dell'acqua nei tubi deve essere contenuta entro limiti tali da evitare rumori molesti, trascinarsi d'aria, perdite di carico eccessive e fenomeni di erosione in corrispondenza alle accidentalità.
  9. Il percorso delle tubazioni e la loro pendenza deve assicurare, nel caso di impiego dell'acqua, il sicuro sfogo dell'aria e, nel caso dell'impiego del vapore, lo scarico del condensato oltre che l'eliminazione dell'aria.

Occorre prevedere, in ogni caso, la compensazione delle dilatazioni termiche: dei dilatatori, dovrà essere fornita la garanzia che le deformazioni rientrano in quelle elastiche del materiale e dei punti fissi che l'ancoraggio è commisurato alle sollecitazioni.

Gli organi di intercettazione, previsti su ogni circuito separato, dovranno corrispondere alle temperature e pressioni massime di esercizio ed assicurare la perfetta tenuta, agli effetti della eventuale segregazione dall'impianto di ogni singolo circuito.

Sulle tubazioni che convogliano vapore occorre prevedere uno o più scaricatori del condensato così da evitare i colpi d'ariete e le ostruzioni al passaggio del vapore.

#### **XLVII.7.2** *Canali di distribuzione dell'aria calda*

Negli impianti ad aria calda, in cui questa viene immessa in una pluralità di ambienti, o in più punti dello stesso ambiente, si devono prevedere canali di distribuzione con bocche di immissione, singolarmente regolabili per quanto concerne la portata e dimensionati, come le tubazioni, in base alla portata ed alle perdite di carico.

I canali debbono essere eseguiti con materiali di adeguata resistenza, non soggetti a disgregazione, od a danneggiamenti per effetto dell'umidità e, se metallici, irrigiditi in modo che le pareti non entrino in vibrazione.

I canali dovranno essere coibentati per l'intero loro sviluppo a meno che il calore da essi emesso sia espressamente previsto per il riscaldamento, o quale integrazione del riscaldamento dei locali attraversati.

La velocità dell'aria nei canali deve essere contenuta, così da evitare rumori molesti, perdite di carico eccessive e fenomeni di abrasione delle pareti, specie se non si tratta di canali metallici.

Le bocche di immissione debbono essere ubicate e conformate in modo che l'aria venga distribuita quanto più possibile uniformemente ed a velocità tali da non risultare molesta per le persone; al riguardo si dovrà tener conto anche della naturale tendenza alla stratificazione.

In modo analogo si dovrà procedere per i canali di ripresa, dotati di bocche di ripresa, tenendo conto altresì che l'ubicazione delle bocche di ripresa deve essere tale da evitare la formazione di correnti preferenziali, a pregiudizio della corretta distribuzione.

### **XLVII.8** APPARECCHI UTILIZZATORI

Tutti gli apparecchi utilizzatori debbono essere costruiti in modo da poter essere impiegati alla pressione ed alla temperatura massima di esercizio, tenendo conto della prevalenza delle pompe di circolazione che può presentarsi al suo valore massimo qualora la pompa sia applicata sulla mandata e l'apparecchio sia intercettato sul solo ritorno.

#### **XLVII.8.1** *Corpi scaldanti statici*

Qualunque sia il tipo prescelto, i corpi scaldanti debbono essere provvisti di un certificato di omologazione che ne attesti la resa termica, accertata in base alla norma UNI EN 442. Essi debbono essere collocati in posizione e condizioni tali che non ne risulti pregiudicata la cessione di calore all'ambiente. Non si debbono impiegare sullo stesso circuito corpi scaldanti dei quali sia notevolmente diverso l'esponente dell'espressione che misura la variazione della resa termica in funzione della variazione della differenza tra la temperatura del corpo scaldante e la temperatura ambiente (esempio radiatori e convettori).

Sulla mandata e sul ritorno del corpo scaldante si debbono prevedere organi atti a consentire la regolazione manuale e, ove occorra, l'esclusione totale del corpo scaldante, rendendo possibile la sua asportazione, senza interferire con il funzionamento dell'impianto.

#### **XLVII.8.2** *Corpi scaldanti ventilati*

Di tali apparecchi costituiti da una batteria percorsa dal fluido termovettore e da un elettroventilatore che obbliga l'aria a passare nella batteria, occorre oltre a quanto già esposto per i corpi scaldanti statici accertare la potenza assorbita dal ventilatore e la rumorosità dello stesso.

La collocazione degli apparecchi deve consentire una distribuzione uniforme dell'aria evitando altresì correnti moleste.

#### **XLVII.8.3** *Pannelli radianti*

Costituiscono una simbiosi tra le reti di tubazioni in cui circola il fluido termovettore e le strutture murarie alle quali tali reti sono applicate (pannelli riportati) o nelle quali sono annegate (pannelli a tubi annegati).

I tubi per la formazione delle reti, sotto forma di serpentine, o griglie, devono essere di piccolo diametro (20 mm al massimo) ed ove non si tratti di tubi metallici dovrà essere accertata l'idoneità relativamente alla temperatura ed alla pressione massima di esercizio per un servizio continuo.

Prima dell'annegamento delle reti si verificherà che non vi siano ostruzioni di sorta ed è indispensabile una prova a pressione sufficientemente elevata per assicurarsi che non si verifichino perdite nei tubi e nelle eventuali congiunzioni.

1. Nel caso di pannelli a pavimento la temperatura media superficiale del pavimento finito non deve superare il valore stabilito a riguardo dal progettista e la distanza tra le tubazioni deve essere tale da evitare che detta temperatura media si consegua alternando zone a temperatura relativamente alta e zone a temperatura relativamente bassa.

Nel prevedere il percorso dei tubi occorre tener presente altresì che (anche con cadute di temperatura relativamente basse: 8-10 °C) le zone che corrispondono all'ingresso del fluido scaldante emettono calore in misura sensibilmente superiore a quelle che corrispondono all'uscita.

Le reti di tubi devono essere annegate in materiale omogeneo (di regola: calcestruzzo da costruzione) che assicuri la totale aderenza al tubo e ne assicuri la protezione da qualsiasi contatto con altri materiali e da qualsiasi liquido eventualmente disperso sul pavimento.

2. Nel caso di pannelli a soffitto, ricavati di regola annegando le reti nei solai pieni, o nelle nervature dei solai misti, la temperatura media superficiale non deve superare il valore stabilito dal progettista.
3. Il collegamento alle reti di distribuzione, deve essere attuato in modo che sia evitato qualsiasi ristagno dell'aria e che questa, trascinata dal fluido venga scaricata opportunamente; per lo stesso motivo è opportuno che la velocità dell'acqua non sia inferiore a 0,5 m/s.
4. Nel caso di reti a griglia, costituite da una pluralità di tronchi o di serpentini, collegati a due collettori (di ingresso e di uscita), occorre che le perdite di carico nei vari tronchi siano uguali, così da evitare circolazioni preferenziali. In concreto occorre che i vari tronchi, o serpentini, abbiano la stessa lunghezza (e, possibilmente, lo stesso numero di curve) e che gli attacchi ai collettori avvengano da parti opposte così che il tronco con la mandata più corta abbia il ritorno più lungo e il tronco con la mandata più lunga, il ritorno più corto.
5. Nei pannelli, cosiddetti «riportati», di regola a soffitto e talvolta a parete, ove le reti di tubazioni sono incorporate in uno strato di speciale intonaco, applicato alla struttura muraria, o anche separato dalla stessa, si dovrà prevedere un'adeguata armatura di sostegno, una rete portaintonaco di rinforzo e l'ancoraggio del pannello, tenendo conto delle dilatazioni termiche.  
Qualunque sia il tipo di pannello impiegato, si deve prevedere un pannello, od un gruppo di pannelli, per ogni locale dotato di una valvola di regolazione, collocata in luogo costantemente accessibile.
6. È utile l'applicazione di organi di intercettazione sull'ingresso e sull'uscita così da poter separare dall'impianto il pannello od il gruppo di pannelli senza interferenze con l'impianto stesso.

#### **XLVII.8.4 Pannelli pensili**

Si considerano come corpi scaldanti tenendo conto che, in relazione al loro sviluppo ed alla loro collocazione, le temperature superficiali debbono essere compatibili con il benessere delle persone.

#### **XLVII.8.5 Riscaldatori d'acqua**

Sono destinati alla produzione di acqua calda per i servizi igienici e possono essere:

- ad accumulo con relativo serbatoio;
- istantanei;
- misti ad accumulo ed istantanei.

Il tipo di riscaldatore ed il volume di accumulo deve essere rispondente alla frequenza degli attingimenti: saltuari, continui, concentrati in brevi periodi di tempo.

Qualora il fluido scaldante presenti una temperatura superiore a quella di ebollizione alla pressione atmosferica occorre applicare al serbatoio di accumulo la valvola di sicurezza e la valvola di scarico termico.

Nel serbatoio d'accumulo è altresì indispensabile prevedere un vaso di espansione, o una valvola di sfioro, onde far fronte alla dilatazione dell'acqua in essi contenuta nel caso in cui non si verificano attingimenti durante il riscaldamento dell'acqua stessa.

L'acqua deve essere distribuita a temperatura non superiore a 50 °C, è comunque opportuno, nel caso dell'accumulo, mantenere l'acqua a temperatura non superiore a 65 °C onde ridurre la formazione di incrostazioni, nel caso in cui l'acqua non venga preventivamente trattata.

Il generatore di calore destinato ad alimentare il riscaldatore d'acqua durante i periodi in cui non si effettua il riscaldamento ambientale deve essere di potenza non superiore a quella richiesta effettivamente dal servizio a cui è destinato.

#### **XLVII.8.6 Complessi di termoventilazione**

Sono costituiti, come i corpi scaldanti ventilati, da una batteria di riscaldamento alimentata dal fluido termovettore e da un elettroventilatore per la circolazione dell'aria nella batteria. Dovendo provvedere al riscaldamento di una pluralità di locali mediante l'immissione di aria calda, l'apparecchio dovrà essere in grado di fornire la potenza termica necessaria.

Dell'elettroventilatore, dotato di un motore elettrico per servizio continuo, dovranno essere verificati: la portata, la prevalenza, la potenza assorbita ed il livello di rumorosità nelle condizioni di esercizio.

L'apparecchio può essere provvisto di filtri sull'aria di rinnovo e/o sull'aria di ricircolazione (mentre la presenza di dispositivi di umidificazione lo farebbe annoverare tra gli apparecchi di climatizzazione invernale).

### **XLVII.9 ESPANSIONE DELL'ACQUA DELL'IMPIANTO**

Negli impianti ad acqua calda, o surriscaldata, occorre prevedere un vaso di espansione in cui trovi posto l'aumento di volume del liquido per effetto del riscaldamento.



Il vaso può essere aperto all'atmosfera o chiuso, a pressione.

Il vaso aperto deve essere collocato a quota maggiore del punto più alto dell'impianto ed occorre assicurarsi che esso non sia in circolazione per effetto dello scarico del tubo di sicurezza (allacciato scorrettamente) o della rete di sfiato dell'aria sprovvista di scaricatore idoneo).

Ove si utilizzi un vaso chiuso la pressione che vi deve regnare deve essere: nel caso di acqua calda, superiore alla pressione statica dell'impianto, nel caso di acqua surriscaldata superiore alla pressione del vapore saturo alla temperatura di surriscaldamento.

Il vaso chiuso può essere del tipo a diaframma (con cuscino d'aria prepressurizzato), autopressurizzato (nel quale la pressione, prima del riempimento, è quella atmosferica), prepressurizzato a pressione costante e livello variabile, prepressurizzato a pressione e livello costanti.

Questi ultimi richiedono per la pressurizzazione l'allacciamento ad una rete di aria compressa (o ad un apposito compressore) o a bombole di aria compressa o di azoto.

I vasi chiusi collegati ad una sorgente esterna debbono essere dotati di valvola di sicurezza e se la pressione della sorgente può assumere valori rilevanti, occorre inserire una restrizione tarata sul tubo di adduzione cosicché la portata massima possa essere scaricata dalla valvola di sicurezza senza superare la pressione di esercizio per la quale il vaso è previsto.

In ogni caso, qualora la capacità di un vaso chiuso sia maggiore di 25 litri, il vaso stesso è considerato apparecchio a pressione a tutti gli effetti.

## **XLVII.10** REGOLAZIONE AUTOMATICA

Ogni impianto centrale deve essere provvisto di un'apparecchiatura per la regolazione automatica della temperatura del fluido termovettore, in funzione della temperatura esterna e del conseguente fattore di carico.

Il regolatore, qualunque ne sia il tipo, dispone di due sonde (l'una esterna e l'altra sulla mandata generale) ed opera mediante valvole servocomandate.

Il regolatore deve essere suscettibile di adeguamento del funzionamento del diagramma di esercizio proprio dell'impianto regolato. Debbono essere previste regolazioni separate nel caso di circuiti di corpi scaldanti destinati ad assicurare temperature diverse e nel caso di circuiti che alimentano corpi scaldanti aventi una risposta diversa al variare della differenza tra la temperatura dell'apparecchio e la temperatura ambiente.

È indispensabile prevedere un sistema di regolazione automatica della temperatura ambiente per ogni unità immobiliare e di una valvola termostatica su ciascun corpo scaldante ai fini di conseguire la necessaria omogeneità delle temperature ambiente e di recuperare i cosiddetti apporti di calore gratuiti, esterni ed interni.

La regolazione locale deve essere prevista per l'applicazione di dispositivi di contabilizzazione del calore dei quali venisse decisa l'adozione.

## **XLVII.11** ALIMENTAZIONE E SCARICO DELL'IMPIANTO

### **XLVII.11.1** *Alimentazione dell'impianto*

Può avvenire secondo uno dei criteri seguenti:

- negli impianti a vapore, mediante elettropompe che prelevano l'acqua dalla vasca di raccolta del condensato, vasca in cui il livello è assicurato da una valvola a galleggiante allacciata all'acquedotto, o ad un condotto di acqua trattata;
- negli impianti ad acqua calda con vaso di espansione aperto, o mediante l'allacciamento all'acquedotto (o ad un condotto di acqua trattata) del vaso stesso, in cui il livello è assicurato da una valvola a galleggiante come sopra, oppure mediante un allacciamento diretto dell'acquedotto (o del predetto condotto di acqua trattata) al generatore di calore o ad un collettore della centrale termica, allacciamento dotato di una valvola a perfetta tenuta da azionare manualmente;
- negli impianti ad acqua calda con vaso chiuso, mediante l'allacciamento diretto all'acquedotto (od al predetto condotto dell'acqua trattata) attraverso una valvola di riduzione;
- negli impianti ad acqua surriscaldata, mediante elettropompe che prelevano l'acqua dall'acquedotto o dal serbatoio dell'acqua trattata.

Occorrono ovviamente pompe di sopraelevazione della pressione qualora la pressione dell'acquedotto, o quella del condotto dell'acqua trattata, non fosse in grado di vincere la pressione regnante nel punto di allacciamento.

Nel caso di valvole a galleggiante collegate all'acquedotto, la bocca di ingresso dell'acqua deve trovarsi ad un livello superiore a quello massimo dell'acqua così che in caso di eventuali depressioni nell'acquedotto non avvenga il risucchio in esso dell'acqua del vaso.

Nel caso di allacciamenti diretti all'acquedotto è prescritta l'applicazione di una valvola di non ritorno così da evitare ogni possibile rientro nell'acquedotto dell'acqua dell'impianto.

Sulla linea di alimentazione occorre inserire un contatore d'acqua al fine di individuare tempestivamente eventuali perdite e renderne possibile l'eliminazione.

### **XLVII.11.2** *Scarico dell'impianto*

Deve essere prevista la possibilità di scaricare, parzialmente o totalmente, il fluido termovettore contenuto nell'impianto.

Se si tratta di acqua fredda, questa può essere scaricata direttamente nella fognatura, se si tratta di acqua calda, o addirittura caldissima (per esempio nel caso di spurghi di caldaia a vapore), occorre raffreddarla in apposita vasca prima di immetterla nella fognatura.

## **XLVII.12 QUADRO E COLLEGAMENTI ELETTRICI**

Si dovrà prevedere un quadro elettrico per il comando e la protezione di ogni singolo motore da corto circuiti, abbassamenti di tensione, mancanza di fase e sovraccarichi prolungati.

Quadro e collegamenti elettrici, nonché la messa a terra di tutte le parti metalliche dovranno essere conformi alle norme CEI ed in particolare a quella prevista espressamente per le centrali termiche nella CEI 64-2 appendice B.

## **XLVII.13** Il Direttore dei lavori per la realizzazione dell'impianto di riscaldamento opererà come segue:

- a) Nel corso dell'esecuzione dei lavori, con riferimento ai tempi ed alle procedure, verificherà via via che i materiali impiegati e le tecniche di esecuzione sono effettivamente quelle prescritte ed inoltre per le parti destinate a non restare in vista, o che possono influire irreversibilmente sul funzionamento finale, verificherà che l'esecuzione sia coerente con quella concordata (questa verifica potrà essere effettuata anche in forma casuale e statistica nel caso di grandi opere).
- b) Al termine dei lavori eseguirà una verifica finale dell'opera e si farà rilasciare dall'esecutore una dichiarazione di conformità dell'opera alle prescrizioni del progetto, del presente capitolato e di altre eventuali prescrizioni concordate.

Effettuerà o farà effettuare e sottoscrivere in una dichiarazione di conformità le prove di tenuta, consumo di combustibile (correlato al fattore di carico), ecc., per comprovare il rispetto della Legge 10/91 e della regolamentazione esistente.

Il Direttore dei lavori raccoglierà inoltre in un fascicolo i documenti progettuali più significativi, la dichiarazione di conformità predetta (ed eventuali schede di prodotti) nonché le istruzioni per la manutenzione con modalità e frequenza delle operazioni.

## **Art. XLVIII - Impianti di climatizzazione**

In conformità alla Legge 5 marzo 1990, n. 46, gli impianti di climatizzazione devono rispondere alle regole di buona tecnica; le norme UNI e CEI sono considerate norme di buona tecnica.

### **XLVIII.1 GENERALITÀ**

L'impianto di climatizzazione è destinato ad assicurare negli ambienti:

- una determinata temperatura;
- una determinata umidità relativa;
- un determinato rinnovo dell'aria.

L'aria immessa, sia essa esterna di rinnovo o ricircolata è di regola filtrata.

La climatizzazione può essere:

- soltanto invernale, nel qual caso la temperatura ambiente è soggetta alle limitazioni previste dalle vigenti disposizioni in materia di contenimento dei consumi energetici;
- soltanto estiva;
- generale, ossia estiva ed invernale.

Qualunque sia il sistema di climatizzazione, deve essere assicurata la possibilità di una regolazione locale, almeno della temperatura e per i locali principali.

Qualora l'impianto serva una pluralità di unità immobiliari, ciascuna di tali unità deve essere servita separatamente ai fini della possibilità della contabilizzazione dell'energia utilizzata.

Per quanto concerne le prescrizioni in vigore e le normative da osservare si fa espresso riferimento al punto 55.1.

### **XLVIII.2 SISTEMI DI CLIMATIZZAZIONE**

- a) La climatizzazione viene classificata secondo uno dei criteri seguenti:
  1. Mediante impianti «a tutt'aria», in cui l'aria, convenientemente trattata centralmente, viene immessa nei singoli locali con caratteristiche termo-igrometriche tali da assicurare le condizioni previste;
  2. Mediante impianti in cui l'aria viene trattata localmente nella, o nelle, batterie di apparecchi singoli; tali batterie, se riscaldanti, sono alimentate con acqua calda o con vapore, se raffreddanti, sono alimentate

con acqua refrigerata, oppure si prevede l'evaporazione di un fluido frigorifero entro le batterie in questione;

3. Nei cosiddetti «ventilconvettori» l'aria ambiente viene fatta circolare mediante un elettroventilatore, nei cosiddetti «induttori» l'aria ambiente viene richiamata attraverso le batterie per l'effetto induttivo creato dall'uscita da appositi ugelli (eiettori) di aria, cosiddetta «primaria», immessa nell'apparecchio ad alta velocità.

Il rinnovo dell'aria negli impianti con ventilconvettori, avviene:

- o per ventilazione naturale dell'ambiente e quindi in misura incontrollabile;
- o per richiamo diretto dall'esterno, da parte di ciascun apparecchio, attraverso un'apposita apertura praticata nella parete;
- o con l'immissione mediante una rete di canalizzazioni, di aria cosiddetta «primaria» trattata centralmente.

Negli impianti con induttori il rinnovo avviene mediante l'aria ad alta velocità trattata centralmente che dà luogo all'effetto induttivo e che, in parte o totalmente è aria esterna.

Negli impianti con aria primaria questa, di regola, soddisfa essenzialmente le esigenze igrometriche, mentre gli apparecchi locali operano di regola sul solo calore sensibile.

b) L'impianto di climatizzazione può essere dal punto di vista gestionale:

- autonomo, quando serve un'unica unità immobiliare;
- centrale, quando serve una pluralità di unità immobiliari di un edificio, o di un gruppo di edifici.

Gli «impianti» ed i «condizionatori autonomi» destinati alla climatizzazione di singoli locali devono rispondere alle norme CEI ed UNI loro applicabili.

### **XLVIII.3 COMPONENTI DEGLI IMPIANTI DI CLIMATIZZAZIONE**

Tutti i componenti destinati al riscaldamento dei locali debbono avere attestato di conformità (vedere XLVI.3).

I componenti degli impianti di condizionamento dovranno comunque essere conformi alle norme UNI, mentre gli apparecchi di sicurezza e di protezione dovranno essere provvisti di certificato di conformità come indicato al punto XLVI.3. Inoltre i componenti degli impianti in questione:

- debbono essere accessibili ed agibili per la manutenzione e suscettibili di essere agevolmente introdotti e rimossi nei locali di loro pertinenza, ai fini della loro revisione, o della eventuale sostituzione;
- debbono essere in grado di non provocare danni alle persone, o alle cose, se usati correttamente ed assoggettati alla manutenzione prescritta.

La rumorosità dei componenti, in corso di esercizio, deve essere contenuta, eventualmente con l'ausilio di idonei apprestamenti, entro limiti tali da non molestare: né gli utilizzatori, né i terzi.

Di tutti i dispositivi di sicurezza, di protezione e di controllo, debbono essere rese chiaramente individuabili le cause di intervento onde renderne possibile l'eliminazione.

### **XLVIII.4 GRUPPI FRIGORIFERI (\*)**

Possono essere del tipo:

- che forniscono all'evaporatore acqua refrigerata da far circolare nelle batterie di raffreddamento dell'aria;
- che prevedono l'espansione nelle batterie di raffreddamento del fluido frigorifero (batterie ad espansione diretta).

(\*) Denominati «gruppi refrigeratori» se destinati a produrre acqua refrigerata.

I gruppi frigoriferi possono essere:

- azionati meccanicamente (di regola mediante motori elettrici) e si tratta di compressori alternativi, di compressori a vite, di compressori centrifughi, oppure possono utilizzare energia termica, sotto forma di vapore o acqua surriscaldata, e si tratta dei cosiddetti gruppi frigoriferi;
- ad assorbimento (di regola al bromuro di litio) nei quali la potenza meccanica assorbita è trascurabile rispetto alla potenza frigorifera prodotta.

In ogni caso la potenza frigorifica resa deve corrispondere alla potenza massima richiesta dall'impianto e la potenza meccanica o termica assorbita deve essere compatibile con quella sicuramente disponibile.

Salvo il caso di piccole potenze (5 kW) la potenza frigorifica deve essere paralizzabile così da far fronte alla variabilità del carico.

Oltre alle valvole di sicurezza, applicate al condensatore e all'evaporatore, prescritte per tutti gli apparecchi a pressione di capacità superiore a 25 litri (e pertanto provviste di certificato di conformità) ogni refrigeratore deve essere provvisto di idonei apparecchi per il controllo del funzionamento (manometri sull'alta e sulla bassa pressione, manometro per la misura della pressione dell'olio, termometri sulla mandata e sul ritorno dell'acqua refrigerata, nonché sull'ingresso e sull'uscita del fluido di raffreddamento) ed altresì di apparecchiature di protezione atte ad arrestare il gruppo in caso di:

- pressione temperatura troppo alta (pressostato di massima);

- pressione temperatura troppo bassa (pressostato di minima);
- pressione troppo bassa dell'olio lubrificante (pressostato sul circuito dell'olio);
- temperatura troppo bassa dell'aria refrigerata (termostato antigelo);
- arresto nella circolazione del fluido raffreddante.

Nei gruppi «ad assorbimento» a bromuro di litio l'apparecchiatura deve essere idonea ad intervenire in tutti i casi in cui può verificarsi la cristallizzazione della soluzione.

## **XLVIII.5 RAFFREDDAMENTO DEL GRUPPO FRIGORIFERO**

Qualunque sia il tipo del gruppo frigorifero è indispensabile l'impiego di un fluido per il raffreddamento del «condensatore» nei gruppi azionati meccanicamente, del «condensatore» e «dell'assorbitore» nei gruppi di assorbimento.

Si deve impiegare a tale scopo acqua fredda, proveniente dall'acquedotto, od altre fonti, oppure acqua raffreddata per evaporazione nelle cosiddette «torri di raffreddamento».

Nel caso di gruppi frigoriferi azionati meccanicamente il raffreddamento per evaporazione può avvenire all'interno dello stesso condensatore (condensatore evaporativo).

Occorre in ogni caso assicurarsi della portata disponibile e, se si tratta di acqua prelevata dall'acquedotto o da altre sorgenti, occorre poter contare su temperature determinate.

L'acqua proveniente da fonti esterne quali sorgenti, fiumi, laghi, mare, deve essere assoggettata ad accurata filtrazione e ad eventuali trattamenti onde evitare fenomeni di corrosione, incrostazioni e intasamenti.

È necessario in ogni caso:

- prevedere un adeguato spurgo dell'acqua in circolazione onde evitare eccessiva concentrazione di sali disciolti;
- prevedere la protezione invernale dal gelo delle torri (vuotamento del bacino o riscaldamento dell'acqua in esso contenuta).

Il raffreddamento del condensatore può essere attuato mediante circolazione di aria esterna (condensatore ad aria), nel qual caso occorre assicurarsi che l'aria esterna possa affluire nella misura necessaria e che l'aria espulsa possa defluire senza mescolarsi con la prima e senza arrecare danni in conseguenza del notevole contenuto di vapore acqueo.

Deve avvenire l'arresto automatico del gruppo frigorifero ogni qualvolta venisse meno la circolazione del fluido raffreddante.

## **XLVIII.6 CIRCOLAZIONE DEI FLUIDI**

### *1. Pompe di circolazione*

L'acqua di raffreddamento, nei gruppi frigoriferi raffreddati ad acqua, deve circolare in quanto condotta sotto pressione oppure per opera di pompe; sempre per opera di pompe nel caso di condensatori evaporativi e torri di raffreddamento.

L'acqua refrigerata deve circolare unicamente per opera di pompe. Tenendo conto della temperatura dell'acqua, della caduta di temperatura (circa 5 °C) e dell'attraversamento, rispettivamente, del condensatore e dell'evaporatore, la potenza assorbita dovrebbe essere contenuta in 1/150 della potenza frigorifera resa per le pompe di raffreddamento ed in 1/100 per le pompe dell'acqua refrigerata.

Per quanto concerne caratteristiche ed accessori delle pompe si rimanda al punto 55.6.1.

Per quanto concerne le pompe impiegate per il refrigerante e per la soluzione, nei gruppi ad assorbimento, si devono usare pompe ermetiche speciali che fanno parte integrante del gruppo.

### *2. Ventilatori*

Negli impianti di climatizzazione a tutt'aria i ventilatori impiegati per la distribuzione, per la ripresa e per la espulsione dell'aria e negli impianti con apparecchi locali a ventilazione (ventilconvettori) dove ogni apparecchio dispone di un proprio ventilatore, oltre al ventilatore centrale nel caso in cui sia prevista l'immissione di aria primaria trattata devono essere utilizzati ventilatori rispondenti alle norme tecniche secondo quanto riportato nel punto 55.6.2.

Negli impianti ad induzione il ventilatore centrale deve inoltre fornire aria a pressione sufficientemente elevata per vincere la resistenza nei condotti, percorsi ad alta velocità, e per determinare l'effetto induttivo uscendo dagli appositi eiettori.

La potenza assorbita varia ovviamente secondo la portata e prevalenza necessarie; in impianti a tutt'aria la potenza assorbita dovrebbe essere contenuta in un valore dell'ordine di 1/50 della potenza frigorifera.

## **XLVIII.7 DISTRIBUZIONE DEI FLUIDI TERMOVETTORI**

### *1. Tubazioni*

Per quanto concerne il riscaldamento si rimanda al punto 55.7, per quanto concerne la climatizzazione estiva la rete di tubazioni comprende:

- a) le tubazioni della centrale frigorifica;
- b) la rete dell'acqua di raffreddamento nel caso in cui il gruppo frigorifero sia raffreddato ad acqua;
- c) le tubazioni di allacciamento alle batterie dei gruppi condizionatori; e, nel caso di apparecchi locali:
- d) la rete di distribuzione dell'acqua refrigerata che comprende:
  - la rete orizzontale principale;
  - le colonne montanti;
  - eventuali reti orizzontali;
  - gli allacciamenti ai singoli apparecchi locali;
- e) la rete di scarico di eventuali condensazioni;
- f) la rete di sfogo dell'aria.

Di regola la temperatura dell'acqua refrigerata che alimenta le batterie raffreddanti dei gruppi condizionatori è più bassa di quella dell'acqua che alimenta gli apparecchi locali, qualora alla deumidificazione dei locali serviti da tali apparecchi si provveda con aria primaria; in tal caso vi sono reti separate, a temperatura diversa.

Le reti di distribuzione possono essere:

- a 4 tubi (di cui due per il riscaldamento e due per il raffreddamento);
- oppure a due tubi, alimentati, alternativamente, con acqua calda e con acqua refrigerata, secondo le stagioni.

Ferme restando le prescrizioni di cui al punto 55.7, le tubazioni di acqua fredda per il raffreddamento del gruppo frigorifero e le tubazioni di acqua refrigerata debbono essere coibentate affinché l'acqua giunga agli apparecchi alla temperatura prevista e non si verifichino fenomeni di condensazione; va inoltre applicata una valida barriera al vapore, senza soluzione di continuità, onde evitare che la condensazione si verifichi sulla superficie dei tubi con conseguenti danneggiamenti ai tubi stessi ed alla coibentazione.

Tubazioni particolari sono quelle impiegate per il collegamento alle batterie ad espansione diretta in cui circola il fluido frigorifero liquido, fornite di regola dai produttori degli apparecchi già precaricate, debbono essere: a perfetta tenuta, coibentate e sufficientemente elastiche affinché le vibrazioni del gruppo non ne causino la rottura.

## 2. *Canalizzazioni*

Salvo il caso in cui si impieghino apparecchi locali a ventilazione (ventilconvettori) senza apporto di aria primaria le reti di canali devono permettere:

1. negli impianti a tutt'aria:

la distribuzione dell'aria trattata;

la ripresa dell'aria da ricircolare e/o espellere.

Le canalizzazioni di distribuzione possono essere costituite:

- a) da un unico canale;
  - b) da due canali con terminali per la miscelazione;
  - c) da due canali separati.
2. Negli impianti con apparecchi locali a ventilazione la distribuzione di aria primaria.
  3. Negli impianti con apparecchi locali ad induzione: alta velocità per l'immissione dell'aria primaria destinata altresì a determinare l'effetto induttivo.

Per ciò che concerne le caratteristiche delle canalizzazioni e delle bocche di immissione e di ripresa si rimanda al punto 55.7.

I canali di distribuzione dell'aria debbono essere coibentati nei tratti percorsi in ambienti non climatizzati per evitare apporti o dispersioni di calore, i canali che condottano aria fredda debbono essere coibentati anche nei locali climatizzati e completati con barriera al vapore allo scopo di impedire fenomeni di condensazione che oltre tutto danneggiano i canali stessi e la coibentazione.

Di massima l'aria non deve essere immessa a temperatura minore di 13 °C o maggiore di 16 °C rispetto alla temperatura ambiente.

## **XLVIII.8 APPARECCHI PER LA CLIMATIZZAZIONE**

### 1. *Gruppi di trattamento dell'aria (condizionatori)*

Sono gli apparecchi, allacciati alle reti di acqua calda e di acqua refrigerata, nei quali avviene il trattamento dell'aria: sia quella destinata alla climatizzazione dei locali, negli impianti a tutt'aria, sia quella cosiddetta primaria impiegata negli impianti con apparecchi locali.

Il gruppo di trattamento comprende:

- filtri;
- batteria, o batterie, di pre- e/o post-riscaldamento;
- dispositivi di umidificazione;
- batteria, o batterie, di raffreddamento e deumidificazione;

- ventilatore, o ventilatori, per il movimento dell'aria.

Se destinato a servire più zone (gruppo multizone) il gruppo potrà attuare due diversi trattamenti dell'aria ed alimentare i vari circuiti di canali previa miscelazione all'ingresso mediante coppie di serrande.

Se destinato a servire un impianto «a doppio canale» la miscela dell'aria prelevata dai due canali avverrà mediante cassette miscelatrici terminali.

Dei filtri occorre stabilire il grado di filtrazione richiesto che può essere assai spinto nei cosiddetti filtri assoluti.

I filtri devono poter essere rimossi ed applicati con facilità e se ne deve prescrivere tassativamente la periodica pulizia, o sostituzione.

Le batterie debbono avere la potenza necessaria tenendo conto di un adeguato fattore di «sporcammento» e devono essere dotate di organi di intercettazione e di regolazione.

Il complesso di umidificazione può essere del tipo ad ugelli nebulizzatori alimentati direttamente da una condotta in pressione, oppure (umidificazione adiabatica) con acqua prelevata da una bacinella all'interno del gruppo e spinta con una pompa ad hoc.

In tal caso deve essere reso agevole l'accesso agli ugelli ed alla bacinella per le indispensabili operazioni periodiche di pulizia.

Nel caso di impiego di vapore vivo, questo deve essere ottenuto da acqua esente da qualsiasi genere di additivi.

In corrispondenza ad eventuali serrande, automatiche, o manuali, deve essere chiaramente indicata la posizione di chiuso ed aperto.

A monte ed a valle di ogni trattamento (riscaldamento, umidificazione, raffreddamento, deumidificazione) si debbono installare termometri o prese termometriche ai fini di controllare lo svolgimento del ciclo previsto.

## *2. Ventilconvettori*

Possono essere costituiti da una batteria unica alimentata alternativamente da acqua calda e acqua refrigerata secondo le stagioni, oppure da due batterie: l'una alimentata con acqua calda e l'altra con acqua refrigerata.

Il ventilatore deve poter essere fatto funzionare a più velocità così che nel funzionamento normale la rumorosità sia assolutamente trascurabile.

La regolazione può essere del tipo «tutto o niente» (col semplice arresto o messa in moto del ventilatore), oppure può operare sulla temperatura dell'acqua.

In ogni caso l'apparecchio deve poter essere separato dall'impianto mediante organi di intercettazione a tenuta.

## *3. Induttori*

Negli induttori l'aria viene spinta attraverso ugelli eiettori ed occorre pertanto che la pressione necessaria sia limitata (5-10 mm cosiddetta aria) onde evitare una rumorosità eccessiva.

Delle batterie secondarie alimentate ad acqua calda e refrigerata occorre prevedere la separazione dall'impianto mediante organi di intercettazione a tenuta.

## **XLVIII.9 ESPANSIONE DELL'ACQUA NELL'IMPIANTO**

Anche nel caso di acqua refrigerata occorre prevedere un vaso di espansione per prevenire i danni della sia pure limitata dilatazione del contenuto passando dalla temperatura minima ad una temperatura maggiore, che può essere quella dell'ambiente.

Al riguardo del vaso di espansione si rimanda al punto 55.9.

## **XLVIII.10 REGOLAZIONI AUTOMATICHE**

Per quanto concerne il riscaldamento si rimanda al punto 55.10, per quanto concerne la climatizzazione, le regolazioni automatiche impiegate debbono essere in grado di assicurare i valori convenuti entro le tolleranze massime espressamente previste.

Si considerano accettabili tolleranze:

- di 1 °C, soltanto in più, nel riscaldamento;
- di 2 °C, soltanto in meno, nel raffreddamento;
- del 20% in più o in meno per quanto concerne l'umidità relativa;  
(sempre che non sia stato previsto diversamente nel progetto).

Ove occorra la regolazione deve poter essere attuata manualmente con organi adeguati, accessibili ed agibili.

## **XLVIII.11 ALIMENTAZIONE E SCARICO DELL'IMPIANTO**

Si rimanda al punto 55.11 con l'aggiunta concernente lo «scarico del condensato»: a servizio delle batterie di raffreddamento ovunque installate (nei gruppi centrali o negli apparecchi locali) va prevista una rete di scarico del condensato.

Negli apparecchi locali con aria primaria la temperatura dell'acqua destinata a far fronte a carichi di solo calore sensibile è abbastanza elevata (circa 12 °C) e l'aria primaria mantiene un tasso di umidità relativa abbastanza basso, tuttavia la rete di scarico si rende parimenti necessaria in quanto, soprattutto all'avviamento, si presentano nei locali condizioni atte a dar luogo a fenomeni di condensazione sulle batterie.

## **XLVIII.12 Il Direttore dei lavori per la realizzazione dell'impianto di climatizzazione opererà come segue:**

- a) Nel corso dell'esecuzione dei lavori, con riferimento ai tempi ed alle procedure, verificherà via via che i materiali impiegati e le tecniche di esecuzione siano effettivamente quelle prescritte ed inoltre per le parti destinate a non restare in vista, o che possono influire irreversibilmente sul funzionamento finale, verificherà che l'esecuzione sia coerente con quella concordata (questa verifica potrà essere effettuata anche in forma casuale e statistica nel caso di grandi opere).
- b) Al termine dei lavori eseguirà una verifica finale dell'opera e si farà rilasciare dall'esecutore una dichiarazione di conformità dell'opera alle prescrizioni del progetto, del presente capitolato e di altre eventuali prescrizioni concordate.

Il Direttore dei lavori raccoglierà inoltre in un fascicolo i documenti progettuali più significativi, la dichiarazione di conformità predetta (ed eventuali schede di prodotti) nonché le istruzioni per la manutenzione con modalità e frequenza delle operazioni.

## **Art. XLIX - NORME PARTICOLARI INERENTI GLI IMPIANTI MECCANICI ED IDROTERMOSANITARI**

Il seguente paragrafo illustra in sintesi le norme tecniche specifiche inerenti gli impianti meccanici ed idrotermosanitari a servizio della nuova scuola primaria di Levata, frazione di Curtatone (MN).

Gli impianti meccanici dovranno realizzare standard qualitativi atti a garantire migliori condizioni ambientali, intese come parametri complessivi nei quali deve svolgersi l'attività didattica, in conformità alle indicazioni fornite dal progetto, e gli impianti meccanici stessi.

Le soluzioni impiantistiche adottate dal progetto e le eventuali migliorie tecniche che saranno proposte in sede di gara dovranno consentire di ottimizzare le definitive soluzioni impiantistiche che consentano un'economicità gestionale del complesso scolastico, intesa come perseguimento dei minimi livelli di spesa necessari per un utilizzo completo degli impianti al massimo delle loro prestazioni, adottando le soluzioni che consentano di prevedere una gestione impiantistica controllata dai competenti operatori, ma esercitabile in modo automatizzato e con il minor dispendio possibile.

La dotazione impiantistica prevista e le eventuali migliorie proponibili dovranno garantire l'ottimizzazione dei seguenti criteri generali di progettazione e realizzazione:

### **Manutenibilità**

Il progetto dovrà garantire il più elevato indice di benessere manutentivo, cioè il raggiungimento della massima ergonomia possibile per le attività di gestione e manutenzione impiantistica.

Questo sia in forma diretta, garantendo che gli operatori possano svolgere le loro mansioni nelle migliori condizioni, sia in forma indiretta, garantendo che anche ai fruitori delle prestazioni impiantistiche possano derivare elevati standard di benessere manutentivo in termini di ottimizzazione della affidabilità e della costanza nell'erogazione delle prestazioni medesime.

### **Microclima**

Ottimizzazione dei parametri che definiscono l'ambiente nel quale sono immersi gli utenti, gli operatori ed i materiali.

Ottimizzazione dei seguenti standard qualitativi:

- Per quanto attiene alle temperature ed alle umidità: ottimizzazione dei parametri di riferimento dei diagrammi di benessere confinananti con le aree di accettabilità delle sensazioni di comfort. La realizzazione dovrà garantire risultati che consentano di offrire condizioni ambientali con un adeguato comfort termo igrometrico per il personale e per agli alunni della scuola. La zona palestra dovrà garantire un impianto che ne consenta un utilizzo indipendente come orari, erogazione del calore e contabilizzazione, temperature.
- garantire ricambi di aria esterna in grado di avere una buona efficacia igienica intesa come un'accettabile diluizione delle colonie batteriche (eventualmente presenti) e graduando i parametri secondo il tipo di attività svolto nell'ambiente interessato. Le catene filtranti dovranno garantire, con un progressivo aumento del livello di efficienza di filtrazione, elevati standard qualitativi. Per la zona aule, laboratori, sala riunioni e mensa il previsto impianto ad aria primaria esterna con filtrazione elettrostatica dovrà garantire elevati standard prestazionali.

La configurazione di impianti destinati al benessere ambientale dovrà garantire la realizzazione delle seguenti condizioni:

- Massimo grado di flessibilità e facilità nel realizzare diverse prestazioni e condizioni ambientali, permettendo anche localmente la selezione di quelle ottimali per l'esercizio delle diverse attività.
- Massimo grado di costanza nel mantenimento delle prestazioni, con scostamenti nel tempo minimi rispetto ai valori di taratura.
- Ottimizzazione della capacità di adeguamento automatico alle variazioni del grado di occupazione degli ambienti o a modifiche di carico interno

### **Condizioni di asetticità**

Gli impianti meccanici dovranno garantire le seguenti condizioni di asetticità mediante:

- l'utilizzo di sola aria esterna per la zona aule, laboratori, sala riunioni e mensa;
- gli impianti di adduzione a tutta aria esterna, minimizzino i pericoli di presenze batteriche o di un aumento della loro concentrazione; il costo energetico della soluzione dovrà essere abbattuto con l'inserimento di sistemi di recupero del calore espulsione.
- prese d'aria poste a quote superiori ai 4 metri rispetto al piano di campagna; tutte le espulsioni dovranno essere portate in copertura agli edifici mantenendo le distanze di legge dalla prese di aria esterna e da eventuali lucernai od abbaini
- la previsione, ove possibile, di componenti in ambiente che consentano maggiore e completa pulibilità (apparecchi sanitari sospesi da pavimento, radiatori di tipo liscio, ecc.).

### **Risparmio energetico**

I sistemi impiantistici dovranno garantire la rispondenza al criterio di economicità gestionale, intesa come perseguimento dei minimi livelli di spesa necessari per un utilizzo completo degli impianti al massimo delle loro prestazioni.

Le soluzioni dovranno prevedere una gestione impiantistica controllata dai competenti operatori, ma esercitabile in modo automatizzato.

In generale si dovrà garantire l'utilizzo di tutte le soluzioni di dislocazione impiantistica che incentivino l'esecuzione delle operazioni di controllo e di ripristino di funzionalità, favorendo posizionamenti di macchine e/o distribuzioni di facile accessibilità ed ispezionabilità.

Il tutto in un ottica di risparmio ed efficienza energetica coniugati all'impianto di regolazione automatica previsto, in modo da garantire la realizzazione di una continua modulazione del consumo energetico in base agli effettivi carichi ambiente ed all'occupazione dei locali.



## PROGETTO ESECUTIVO

Il progetto esecutivo dovrà garantire l'esecuzione a regola d'arte di ogni opera principale ed accessoria necessaria per garantire il perfetto funzionamento degli impianti della Scuola in conformità alle indicazioni riportate di seguito nelle specifiche tecniche e nelle prescrizioni ed indicazioni progettuali di dettaglio che saranno impartite durante l'esecuzione dei lavori.

La progettazione esecutiva degli impianti dovrà ricomprendere l'esecuzione di tutte le pratiche progettuali legate alla realizzazione dell'opera, nessuna esclusa, al fine di rilasciare a fine dei lavori le necessarie certificazioni e dichiarazioni di regolare esecuzione dei lavori da allegare al collaudo finale.

Il progetto esecutivo dovrà comprendere, a titolo indicativo e non esaustivo, le seguenti documentazioni ed elaborati progettuali dettagliati:

- A) **Relazione tecnico-descrittiva** dettagliata, suddivisa per i gruppi di lavorazioni più rappresentativi, con testo completo e dettagliata, con le necessarie calcolazioni in grado di certificare la rispondenza ai requisiti tecnico-prestazionali richiesti ed illustrati nel seguente documento. Essa è suddivisa secondo la seguente ripartizione:
1. **Centrale termica** con indicate tipologia e marca caldaie, elettropompe, scambiatori, tubazioni, valvolame e quanto altro installato nella centrale termica;
  2. **Impianti di riscaldamento della palestra** con indicate tipologia e caratteristiche tecniche dei materiali previsti, pannelli radianti a pavimento, collettori, radiatori spogliatoi
  3. **Impianto di riscaldamento della scuola, aule e laboratori** con indicate tipologie e caratteristiche tecniche dei materiali previsti, regolazioni, radiatori, tubazioni;
  4. **Impianto di trattamento aria di rinnovo** con indicate caratteristiche tecniche e qualitative del sistema di ricambio aria previsto;
  5. **Impianto idrico antincendio** con indicate tipologie e marca rete idranti esterni ed interni, impianto di pressurizzazione, estintori;
  6. **Impianto idrico-sanitario** all'interno dell'edificio con indicate tipologie e marche degli apparecchi sanitari, rubinetterie, tubazioni, compreso l'impianto di smaltimento delle acque nere.
- B) **Relazione tecnica** indicante le modalità di funzionamento degli impianti.
- C) **Elaborati grafici** in scala opportuna, completi di piante ad ogni livello e schemi;
- D) **Dettagli** costruttivi in scala minimo 1:20
- E) **Relazione tecnica di calcolo** in cui siano riportati dettagliatamente tutti calcoli di dimensionamento delle reti impiantistiche e tecnologiche;
- F) Aggiornamento e adeguamento del **Computo metrico dettagliato con testo esteso** degli impianti a seguito delle eventuali migliorie tecniche offerte in sede di gara, comprendente le singole descrizioni che compongono gli impianti oggetto dell'appalto, completo di quantità, voci unitarie e totali.

## DOCUMENTAZIONE DA FORNIRE DA PARTE DELL' APPALTATORE NEL CORSO DEI LAVORI E TERMINI DI CONSEGNA

1. Dati tecnici di tutte le apparecchiature proposte nell' ambito del progetto esecutivo: 30 giorni prima della consegna in cantiere
2. Schemi elettrici e di regolazione specifici delle apparecchiature: 15 giorni prima della consegna in cantiere
3. Schemi dei quadri di regolazione: 15 giorni prima della consegna in cantiere
4. Certificati di collaudo in officina delle apparecchiature: 15 giorni prima della consegna in cantiere
5. Disegni "come costruito" (files .DWG ) dopo ogni realizzazione di parte di opera
6. Relazione tecnica ISPEL: Inizio lavori centrale termica
7. Documentazione tecnica, manuali d' uso e manutenzione, elenchi parti di ricambio: fine lavori e a semplice richiesta della Direzione Lavori
8. Certificazioni di legge relative agli impianti (legge 37/08, 10/91, certificazioni previste dalle normative antincendio, norme ISPEL, ASL ): fine lavori e a semplice richiesta della Direzione Lavori
9. Documentazione tecnica necessaria all'ottenimento della fornitura gas metano: all'atto della richiesta di allaccio o a semplice richiesta della Direzione Lavori.

## CARATTERISTICHE GENERALI DEGLI IMPIANTI MECCANICI

Ferme restando le disposizioni di carattere generale riportate negli articoli precedenti, gli impianti meccanici dovranno garantire il raggiungimento minimo delle prescrizioni qualitative illustrate nel presente progetto / disciplinare prestazionale, nei relativi disegni allegati e dalla normativa vigente.

Tutti gli impianti dovranno garantire un dimensionamento in grado di ottimizzare il rapporto della gestione degli stessi con il minimo consumo di energia.

Le caratteristiche di ogni impianto dovranno garantire i seguenti minimi standard qualitativi e prestazionali:

## Centrale termica

La centrale termica dovrà essere realizzata all'interno del vano tecnico al piano primo, con ingresso dalla terrazza, e dovrà essere alimentata a gas metano. Nella centrale dovrà essere installata una caldaia a condensazione di tipo modulare, per una potenzialità complessiva stimata di 90 kW (la potenza installata dovrà garantire di ottimizzare il dimensionamento in rapporto alla massimizzazione della riduzione delle dispersioni in funzione del coefficiente U di isolamento adottato per le strutture in funzione della configurazione finale dell'edificio come da relazione ai sensi della Legge 10/91 e s.m.i. e della vigente normativa regionale lombarda). Dalla centrale termica avranno origine i circuiti di riscaldamento delle varie zone della scuola. In particolare dovrà essere previsto un circuito autonomo per la palestra e gli spogliatoi annessi, con predisposizione per la contabilizzazione del calore.

Dovranno essere previste elettropompe di circolazione di tipo singolo, ad alta efficienza, di tipo elettronico ad inverter per i circuiti di riscaldamento radiante dotati di sistemi di controllo della temperatura ambiente che chiudano i circuiti di elevata qualità prestazionale (elettrovalvole o valvole termostatiche).

In centrale termica dovranno anche essere installate tutte le elettropompe di alimentazione dei sistemi di riscaldamento, ed il bollitore per la preparazione dell'acqua calda sanitaria. Tutte le tubazioni convoglianti acqua calda dovranno essere ottimamente coibentate con guaine isolanti con spessori non inferiori a quanto prescritto dal regolamento di esecuzione della Legge 10 del 9/1/1991 e s.m.i. oltretutto dalla normativa regionale lombarda.

### PARAMETRI TECNICI DA GARANTIRE IN FASE DI PROGETTAZIONE ESECUTIVA E REALIZZAZIONE

Temperatura massima acqua caldaia	65°C
Salto termico minimo	15°C
Rendimento minimo medio stagionale caldaia a condensazione	102%
Temperatura massima fumi al camino	70°C

### Impianto di riscaldamento della palestra e degli spogliatoi.

Il riscaldamento della palestra dovrà essere a pavimento; negli spogliatoi saranno adottati radiatori tubolari in acciaio. Il riscaldamento a pavimento dovrà garantire la seguente tipologia costruttiva:

- pannello isolante in polistirene ad alta densità di spessore non inferiore a 2 cm
- pannello in polistirolo ad alta densità preformato per l'alloggiamento dei tubi di polietilene reticolato formanti gli anelli riscaldanti
- tubi in polietilene reticolato con barriera antidiffusione delle molecole di ossigeno libero (DIN 4726), con anelli chiusi privi di giunzioni, partenti dagli attacchi posizionati sul collettore. La lunghezza massima di ogni circuito sarà di 120 mt.
- striscia perimetrale di bordo in polietilene espanso e giunti di dilatazione ogni 30/40 mq di superficie, per evitare dilatazioni termiche e fessurazioni nei pavimenti.

La regolazione di tale circuito sarà posizionata direttamente sul collettore con valvola a tre vie modulante comandata da sonda esterna e sonda di temperatura ambiente. Sul collettore dell'impianto della palestra saranno previsti i circuiti a temperatura più alta per alimentare i radiatori degli spogliatoi.

Il riscaldamento a radiatori prevederà la seguente tipologia costruttiva:

- tubazioni di alimentazioni in tubo multistrato partenti dalla seziona ad temperatura più elevata del collettore
- radiatori tubolari in acciaio con detentori e valvole termostatiche.

La regolazione della temperatura ambiente all'interno degli spogliatoi sarà prevista con valvole termostatiche a dilatazione di liquido, fermo restando la regolazione climatica di caldaia di base, impostata su una temperatura massima di 55°C nelle condizioni esterne limite (-5°C) e 40°C come minima temperatura di mandata.

E' previsto un sistema di contabilizzazione del calore fornito all'impianto di riscaldamento della palestra.

### PARAMETRI TECNICI DI PROGETTAZIONE E REALIZZAZIONE

– temperatura massima acqua impianto a pavimento	45°C
– salto termico massimo impianto a pavimento	10°C
– temperatura superficiale massima impianto a pavimento	29°C
– temperatura massima circuito radiatori	50°C
– salto termico minimo	15°C
– velocità massima acqua nelle tubazioni	1,5 m/s
– perdita di carico massima circuiti idraulici	20 mm/mt
– temperatura ambiente palestra	18°C
– temperatura ambiente spogliatoi, servizi e corridoi	20°C

### Impianti di riscaldamento delle aule della scuola, laboratori, sale riunioni e mensa

In tutti questi locali dovrà essere previsto un impianto di riscaldamento del tipo a parete, costituito da lastre in polistirene sinterizzato con densità 30 Kg/mc e spessore 40 mm, dotato di battentatura per evitare ponti termici. Il pannello dovrà essere opportunamente sagomato per alloggiare al proprio interno le tubazioni in PB diam. 6 mm dotate di barriera antiossigeno secondo la DIN 4726. Pannello e tubazioni dovranno essere rivestiti da uno speciale strato di preintonaco fibrorinforzato per aumentare le rese termiche.

La distribuzione del fluido termovettore avverrà partendo dai collettori e passando attraverso dei collettori secondari detti 'distributori' ai quali vengono allacciati i tubicini da 6x1 mm dei circuiti elementari. Il collegamento tra il collettori e i distributori è effettuato tramite tubazioni in polibutene preisolate diametro 20x2 mm. Tutti i collegamenti tra i pannelli e i distributori saranno effettuati per mezzo di raccordi ad innesto rapido; sia i distributori che il collettore maxi saranno dotati di isolamento anticondensa.

L'acqua calda a bassa temperatura (max 45°C) utilizzata nell'impianto dovrà essere prodotta dalla caldaia a condensazione posta in centrale termica, e regolata mediante sistema di regolazione climatica con sonda esterna, valvola a tre vie motorizzata e sonda di mandata. Una pompa di circolazione di tipo elettronico assicurerà la circolazione dell'acqua in tutti i circuiti dell'impianto a parete.

Oltre alla regolazione climatica di base dovrà essere previsto un sistema di controllo della temperatura ambiente di ogni locale (aule, laboratori e sala riunioni) mediante termostato ambiente agente sulle elettrovalvole posizionate sulle partenze dei circuiti a parete, dai collettori posizionati nel controsoffitto del corridoio. La regolazione ambiente dovrà compensare i carichi interni dovuti al numero di persone presenti.

Nelle tavole di progetto definitivo sono evidenziate le pareti interessate dall'impianto di riscaldamento a parete. Esse saranno colorate con particolari trattamenti e colorazioni individuate dalla Direzione Lavori.

Gli spogliatoi dovranno essere riscaldati con radiatori tubolari in acciaio alimentati dallo stesso circuito previsto i pannelli a parete. Il dimensionamento dei radiatori dovrà essere previsto per temperatura massima di 45°C. Ogni radiatore dovrà essere corredato di detentore e valvola termostatica.

#### PARAMETRI TECNICI DI PROGETTAZIONE E REALIZZAZIONE

– temperatura massima acqua impianto a parete	45°C
– salto termico massimo impianto a parete	5°C
– temperatura massima parete radiante	35°C
– temperatura massima circuito radiatori	50°C
– salto termico minimo	15°C
– velocità massima acqua nelle tubazioni principali	1,5 m/s
– velocità massima acqua tubazioni impianto a parete	0,5 m/s
– perdita di carico massima circuiti idraulici fino ai collettori	20 mm/mt
– temperatura ambiente aule, laboratori e sale riunioni	20°C
– temperatura ambiente spogliatoi, servizi e corridoi	20°C

#### **Impianto di ricambio aria aule e laboratori**

In osservanza alle norme che prevedono il ricambio meccanico di aria per gli ambienti scolastici dovrà essere realizzato un impianto di rinnovo dell'aria, per complessivi 4200 mc/h, pari a 20 mc/h\*persona per 210 persone presenti nell'edificio; tale aria verrà opportunamente filtrata per garantire le migliori condizioni di salubrità degli ambienti, e riscaldata (raffrescata nel periodo tardo primaverile) per garantire le condizioni di comfort. In particolare dovrà essere realizzato un climatizzatore a tutta aria esterna a recupero energetico, con pompa di calore reversibile aria/aria, e dotato di filtro elettrostatico in classe H10 per garantire una ottima filtrazione dell'aria oltre all'eliminazione di alcuni tipi di battere virus. Il climatizzatore sarà anche provvisto di un sistema di riscaldamento dell'aria integrativo per i periodi più rigidi invernali, per temperature esterne inferiori a 2°C, con acqua calda proveniente dalla centrale termica. L'ubicazione dell'unità di climatizzazione dell'aria di rinnovo sarà prevista sulla terrazza, e la presa di aria esterna posizionata ad adeguata distanza dal camino della caldaia e dalla griglia di espulsione dell'aria viziata.

La distribuzione dell'aria dovrà essere realizzata mediante canalizzazioni in lamiera zincata, di tipo rettangolare, con sistema di raccordo a guarnizione con tenuta all'aria in classe A secondo UNI 10381-1 correnti all'interno dei controsoffitti dei corridoi, la diffusione negli ambienti con bocchette a parete in alluminio a doppio ordine di alette con serrandine di regolazione, e la ripresa mediante griglie in alluminio a maglia quadra dotate di serranda di regolazione. La costruzione dei canali dovrà garantire la tenuta all'aria secondo la classe A della norma UNI 10381 1-2, e l'esecuzione di curve, giunti e diramazioni dovrà essere realizzata nel rispetto della buona tecnica aeraulica, al fine di evitare elevate perdite di carico, rumorosità, e perdite di efficienza derivate. Sono da prevedere boccaporti di ispezione per la pulizia dei canali. Tutta l'aria ripresa dagli ambienti e dagli spogliatoi sarà canalizzata ed inviata alla batteria di recupero del climatizzatore, che grazie al recupero termodinamico assicura un rendimento di recupero non inferiore all'80%.

#### PARAMETRI TECNICI DI PROGETTAZIONE E REALIZZAZIONE

– portata aria per persona	20 mc/h
– portata aria totale	4250 mc/h

– grado di filtrazione filtri elettrostatici	H10
– rendimento minimo di recupero aria espulsa	80%
– velocità massima aria negli ambienti	0,15 m/s
– livello sonoro in ambiente massimo	38dB(A)
– velocità massima aria nei canali principali	5 m/s
– velocità massima aria nei canali secondari	3,5 m/s
– massima perdita di carico circuito aeraulico	0,5 Pa/m
– temperatura massima aria immessa negli ambienti	24°C

### **Impianto idrico antincendio**

La scuola è dotata di una rete idranti interni ed esterni costituita da una rete di tubazioni realizzata preferibilmente ad anello ed almeno una colonna montante in ciascun vano scala dell'edificio; da essa è derivato ad ogni piano, sia fuori terra che interrato, almeno un idrante con attacco UNI 45 a disposizione per eventuale collegamento di tubazione flessibile o attacco per naspo.

La tubazione flessibile è costituita da un tratto di tubo, di tipo approvato, con caratteristiche di lunghezza tali da consentire di raggiungere col getto ogni punto dell'area protetta.

All'ingresso della scuola è installato un idoneo attacco di mandata per autopompa.

L'impianto è dimensionato per garantire una portata minima di 360 l/min per ogni colonna montante e, nel caso di più colonne, il funzionamento contemporaneo di almeno 2 colonne.

L'alimentazione idrica è in grado di assicurare l'erogazione ai 3 idranti idraulicamente più sfavoriti, di 120 l/min cad., con una pressione residua al bocchello di 1,5 bar per un tempo di almeno 60 min.

L'impianto è alimentato dall'acquedotto cittadino.

L'impianto nel suo complesso è costituito da un attacco motopompa, numero quattro idranti UNI 70 esterni e sei naspi interni.

Le tubazioni di alimentazione e quelle costituenti la rete devono essere protette dal gelo, da urti e dal fuoco.

Le colonne montanti possono correre, a giorno o incassate, nei vani scale oppure in appositi alloggiamenti resistenti al fuoco REI 60.

La tubazione di alimentazione degli idranti dovrà essere posta ad anello, sotto il pavimento.

### **Norme antincendio in genere**

#### Generalità

Le presenti norme hanno per oggetto i criteri di sicurezza antincendi da applicare nel nuovo edificio adibito a scuola elementare in progetto nel comune di Curtatone, località Levata.

La scuola viene classificata in relazione alle presenze effettive contemporanee in essa prevedibili di alunni e di personale docente e non docente, nel seguente tipo:

tipo 1: scuole con numero di presenze contemporanee da 101 a 300 persone;

#### Caratteristiche costruttive

L'edificio da adibire a scuola, non è ubicato in prossimità di attività che comportino gravi rischi di incendio e/o di esplosione. I locali ad uso scolastico sono ubicati in un edificio indipendente costruito per tale specifica destinazione ed isolato da altri.

Per consentire l'intervento dei mezzi di soccorso dei Vigili del fuoco l'accesso all'area ove sorge l'edificio oggetto del presente progetto ha i seguenti requisiti minimi:

larghezza: 3,50 m;

altezza libera: 4 m;

raggio di volta: 13 m;

pendenza: non superiore al 10%;

resistenza al carico: almeno 20 tonnellate (8 sull'asse anteriore e 12 sull'asse posteriore: passo 4 m).

#### Reazione al fuoco dei materiali

Per la classificazione di reazione al fuoco dei materiali, si fa riferimento al decreto ministeriale 26 giugno 1984:

- negli atri, nei corridoi, nei disimpegni, nelle scale, nelle rampe, nei passaggi in genere, è consentito l'impiego dei materiali di classe 1 in ragione del 50% massimo della loro superficie totale (pavimento + pareti + soffitto + proiezioni orizzontali delle scale). Per le restanti parti debbono essere impiegati materiali di classe 0;
- in tutti gli altri ambienti è consentito che le pavimentazioni compresi i relativi rivestimenti siano di classe 2 e che gli altri materiali di rivestimento siano di classe 1; oppure di classe 2 se in presenza di impianti di spegnimento automatico asserviti ad impianti di rivelazione incendi.
- i materiali di rivestimento combustibili, ammessi nelle varie classi di reazione al fuoco debbono essere posti in opera in aderenza agli elementi costruttivi, di classe 0 escludendo spazi vuoti o intercapedini;

d. i materiali suscettibili di prendere fuoco su entrambe le facce (tendaggi, ecc.) devono essere di classe di reazione al fuoco non superiore a 1.

#### Ascensori e montacarichi

Le caratteristiche di resistenza al fuoco dei vani ascensori sono congrue con quanto previsto al punto precedente.

Gli ascensori e montacarichi di nuova installazione debbono rispettare le norme antincendio previste al punto 2.5 del decreto del Ministro dell'interno del 16 maggio 1987, n. 246 e successive modifiche.

#### Misure per l'evacuazione in caso di emergenza

##### *Affollamento*

Il massimo affollamento ipotizzabile è fissato in:

- aule: 26 persone/aula. Qualora le persone effettivamente presenti siano numericamente diverse dal valore desunto al calcolo effettuato sulla base della densità di affollamento, l'indicazione del numero di persone deve risultare da apposita dichiarazione rilasciata sotto la responsabilità del titolare dell'attività;
- aree destinate a servizi: persone effettivamente presenti + 20%;
- refettori e palestre: densità di affollamento pari a 0,4 persone/m<sup>2</sup>.

##### *Capacità di deflusso*

La capacità di deflusso per gli edifici scolastici deve essere non superiore a 60 per ogni piano.

##### *Sistema di via di uscita*

La scuola, è provvista di un sistema organizzato di vie di uscita dimensionato in base al massimo affollamento ipotizzabile in funzione della capacità di deflusso ed è dotata di almeno 2 uscite verso luogo sicuro.

Gli spazi frequentati dagli alunni o dal personale docente e non docente, sono dotati, oltre che della scala che serve al normale afflusso, anche di una scala di sicurezza esterna.

##### *Larghezza delle vie di uscita*

La larghezza delle vie di uscita è multipla, del modulo di uscita e non inferiore a due moduli (m 1,20).

La misurazione della larghezza delle singole uscite va eseguita nel punto più stretto della luce.

Anche le porte dei locali frequentati dagli studenti hanno, singolarmente, larghezza non inferiore a m 1,20.

##### *Lunghezza delle vie di uscita*

La lunghezza delle vie di uscita è non superiore a 60 metri.

##### *Larghezza totale delle uscite di ogni piano*

La larghezza totale delle uscite di ogni piano è determinata dal rapporto fra il massimo affollamento ipotizzabile e la capacità di deflusso.

Massimo affollamento ipotizzabile piano terra: 120 persone

Lunghezza totale uscite =  $120/50 * 0,60 = 1,44$  mt

Massimo affollamento ipotizzabile piano primo: 120 persone

Lunghezza totale uscite =  $120/50 * 0,60 = 1,44$  mt

##### *Numero delle uscite*

Il numero delle uscite dai singoli piani dell'edificio non è inferiore a due. Esse sono poste in punti ragionevolmente contrapposti.

Il numero delle uscite è il seguente:

Piano terra	numero 3 uscite da 3 moduli
	Numero 2 uscite da 2 moduli
	Totale moduli 13 per un totale di 650 persone
Piano primo	numero 3 uscite da 2 moduli
	Totale moduli 6 per un totale di 300 persone

##### Spazi a rischio specifico

Gli spazi a rischio specifico sono così classificati:

- spazi per esercitazioni;
- spazi per depositi;
- servizi tecnologici;
- spazi per l'informazione e le attività parascolastiche;

- autorimesse;
- spazi per i servizi logistici (mense, dormitori).

#### *Spazi per esercitazioni*

Vengono definiti spazi per esercitazioni tutti quei locali ove si svolgano prove, esercitazioni, sperimentazioni, lavori, ecc. connessi con l'attività scolastica.

All'interno della scuola esiste una sola aula informatica ed un locale mensa, ubicati ai piani fuori terra.

Le strutture dovranno essere realizzate in modo da garantire una resistenza al fuoco di almeno REI 60.

#### *Spazi per depositi*

Vengono definiti "spazi per deposito o magazzino" tutti quegli ambienti destinati alla conservazione di materiali per uso didattico e per i servizi amministrativi.

I depositi di materiali solidi combustibili sono ubicati ai piani fuori terra o ai piani 1° e 2° interrati.

Le strutture dovranno comunque essere realizzate in modo da garantire una resistenza al fuoco di almeno REI 60.

L'accesso al deposito deve avvenire tramite porte almeno REI 60 dotate di congegno di autochiusura.

I suddetti locali devono avere apertura di aerazione di superficie non inferiore ad 1/40 della superficie in pianta, protette da robuste griglie a maglia fitta.

Il carico di incendio di ogni singolo locale non deve superare i 30 kg/m<sup>2</sup>.

Ad uso di ogni locale dovrà essere previsto almeno un estintore, di tipo approvato di capacità estinguente non inferiore a 21 A, ogni 200 m<sup>2</sup> di superficie.

Per esigenze didattiche ed igienico-sanitarie è consentito detenere complessivamente, all'interno del volume dell'edificio, in armadi metallici dotati di bacino di contenimento, 20 l di liquidi infiammabili.

#### *Impianti di produzione di calore*

Per gli impianti di produzione di calore valgono le disposizioni di prevenzione o incendi in vigore.

La scuola sarà asservita da impianto di riscaldamento alimentato da caldaia con potenzialità inferiore a 116 kW ubicata in locale tecnico conforme alla normativa vigente.

#### *Impianti di condizionamento e di ventilazione*

Gli impianti di condizionamento e di ventilazione saranno di tipo centralizzati.

Nei gruppi frigoriferi devono essere utilizzati come fluidi frigoriferi prodotti non infiammabili.

Comando manuale - Ogni impianto deve essere dotato di un dispositivo di comando manuale, situato in un punto facilmente accessibile, per l'arresto dei ventilatori in caso di incendio.

#### Impianti elettrici

##### *Generalità*

Gli impianti elettrici del complesso scolastico devono essere realizzati in conformità ai disposti di cui alla legge 1° marzo 1968, n. 186.

Ogni scuola deve essere munita di interruttore generale, posto in posizione segnalata, che permetta di togliere tensione all'impianto elettrico dell'attività; tale interruttore deve essere munito di comando di sgancio a distanza, posto nelle vicinanze dell'ingresso o in posizione presidiata.

##### *Impianto elettrico di sicurezza*

La scuola è dotata di un impianto di sicurezza alimentato da apposita sorgente, distinta da quella ordinaria.

L'impianto elettrico di sicurezza deve alimentare le seguenti utilizzazioni, strettamente connesse con la sicurezza delle persone:

- illuminazione di sicurezza, compresa quella indicante i passaggi, le uscite ed i percorsi delle vie di esodo che garantisca un livello di illuminazione non inferiore a 5 lux;
- impianto di diffusione sonora e/o impianto di allarme.

Nessun'altra apparecchiatura può essere collegata all'impianto elettrico di sicurezza.

L'alimentazione dell'impianto di sicurezza deve potersi inserire anche con comando a mano posto in posizione conosciuta dal personale.

L'autonomia della sorgente di sicurezza non deve essere inferiore ai 30'.

Sono ammesse singole lampade o gruppi di lampade con alimentazione autonoma.

Il dispositivo di carica degli accumulatori, qualora impiegati, deve essere di tipo automatico e tale da consentire la ricarica completa entro 12 ore.

#### Sistemi di allarme

##### *Generalità*

La scuola è munita di un sistema di allarme in grado di avvertire gli alunni ed il personale presenti in caso di pericolo.

Il sistema di allarme deve avere caratteristiche atte a segnalare il pericolo a tutti gli occupanti il complesso scolastico ed il suo comando deve essere posto in locale costantemente presidiato durante il funzionamento della scuola.

#### *Tipo di impianto*

Il sistema di allarme è costituito da un impianto di altoparlanti.

### Mezzi ed impianti fissi di protezione ed estinzione degli incendi

#### *Generalità*

La scuola è dotata di idonei mezzi antincendio come di seguito precisato.

#### *Estintori*

Devono essere installati estintori portatili di capacità estinguente non inferiore 13 A, 89 B, C di tipo approvato dal Ministero dell'interno in ragione di almeno un estintore per ogni 200 m<sup>2</sup> di pavimento o frazione di detta superficie, con un minimo di due estintori per piano.

#### *Impianti fissi di rilevazione e/o di estinzione degli incendi*

Limitatamente agli ambienti o locali il cui carico d'incendio superi i 30 kg/m<sup>2</sup>, deve essere installato un impianto di rivelazione automatica d'incendio, se fuori terra, o un impianto di estinzione ad attivazione automatica, se interrato.

#### Segnaletica di sicurezza

Si applicano le vigenti disposizioni sulla segnaletica di sicurezza, espressamente finalizzata alla sicurezza antincendi, di cui al decreto legislativo 9 aprile 2008 numero 81.

#### Norme di sicurezza per le scuole di tipo "0"

Le strutture orizzontali e verticali devono avere resistenza al fuoco non inferiore a REI 30.

Gli impianti elettrici devono essere realizzati a regola d'arte in conformità alla legge n. 186 del 1° marzo 1968.

Deve essere assicurato, per ogni eventuale caso di emergenza, il sicuro esodo degli occupanti la scuola.

Devono essere osservate le disposizioni contenute nei punti precedenti.

#### Norme di esercizio

A cura del titolare dell'attività dovrà essere predisposto un registro dei controlli periodici ove sono annotati tutti gli interventi ed i controlli relativi all'efficienza degli impianti elettrici, dell'illuminazione di sicurezza, dei presidi antincendio, dei dispositivi di sicurezza e di controllo, delle aree a rischio specifico e dell'osservanza della limitazione dei carichi d'incendio nei vari ambienti dell'attività.

Tale registro deve essere mantenuto costantemente aggiornato e disponibile per i controlli da parte dell'autorità competente.

- Deve essere predisposto un piano di emergenza e devono essere fatte prove di evacuazione, almeno due volte nel corso dell'anno scolastico.
- Le vie di uscita devono essere tenute costantemente sgombre da qualsiasi materiale.
- È fatto divieto di compromettere la agevole apertura e funzionalità dei serramenti delle uscite di sicurezza, durante i periodi di attività delle scuole, verificandone l'efficienza prima dell'inizio delle lezioni.
- Le attrezzature e gli impianti di sicurezza devono essere controllati periodicamente in modo da assicurare la costante efficienza.
- Nei locali ove vengono depositate o utilizzate sostanze infiammabili o facilmente combustibili è fatto divieto di fumare o fare uso di fiamme libere.
- I travasi di liquidi infiammabili non possono essere effettuati se non in locali appositi e con recipienti e/o apparecchiature di tipo autorizzato.
- Nei locali della scuola, non appositamente all'uopo destinati, non possono essere depositati e/o utilizzati recipienti contenenti gas compressi e/o liquefatti. I liquidi infiammabili o facilmente combustibili e/o le sostanze che possono comunque emettere vapori o gas infiammabili, possono essere tenuti in quantità strettamente necessarie per esigenze igienico-sanitarie e per l'attività didattica e di ricerca in corso come previsto al punto precedente.
- Al termine dell'attività didattica o di ricerca, l'alimentazione centralizzata di apparecchiature o utensili con combustibili liquidi o gassosi deve essere interrotta azionando le saracinesche di intercettazione del combustibile, la cui ubicazione deve essere indicata mediante cartelli segnaletici facilmente visibili.
- Negli archivi e depositi, i materiali devono essere depositati in modo da consentire una facile ispezionabilità, lasciando corridoi e passaggi di larghezza non inferiore a 0,90 m.



- Eventuali scaffalature dovranno risultare a distanza non inferiore a m 0,60 dall'intradosso del solaio di copertura.
- Il titolare dell'attività deve provvedere affinché nel corso della gestione non vengano alterate le condizioni di sicurezza. Egli può avvalersi per tale compito di un responsabile della sicurezza, in relazione alla complessità e capienza della struttura scolastica.

### **Impianto idrico-sanitario**

Per la distribuzione dell'acqua calda e dell'acqua fredda dovranno essere utilizzate tubazioni in tubo multistrato, con sistema di posa pinzato, per i tratti in vista; sottotraccia si dovranno adottare tubazioni in rotoli. L'acqua calda sanitaria dovrà essere prodotta da un sistema misto composto da pannelli solari termici, con bollitore a doppio serpentino alimentato come integrazione dalla caldaia a condensazione. In osservanza al D.Lgs. 311/96 e s.m.i. oltretutto alle normative emanate dalla Regione Lombardia almeno il 50% dell'acqua calda sanitaria necessaria alla struttura dovrà essere prodotta con il sistema alimentato ad energia solare.

Tutte le tubazioni convoglianti acqua calda dovranno essere isolate con guaine di spessore superiore a quanto prescritto dal regolamento di esecuzione della Legge 10 del 9/1/1991 e s.m.i. sul contenimento dei consumi energetici degli edifici e dalle disposizioni normative della Regione Lombardia.

In questa fase dovranno essere poste in opera tutte le colonne di scarico dagli apparecchi

L'appaltatore dovrà inoltre realizzare la parte di rete fognaria all'esterno dell'edificio fino alla rete pubblica in conformità alle tavole di progetto. La rete dovrà essere completa di tubazioni, pozzetti di ispezione e sifoni Firenze in modo di garantire elevati standard funzionali ed igienico-sanitari.

### **PARAMETRI TECNICI DI PROGETTAZIONE E REALIZZAZIONE**

a. fonte idrica disponibile: pozzo da realizzare

b. reti di distribuzione - diametro minimo di utilizzazione

- per erogazione acqua ø 8 mm polietilene
- ø 1/2" acciaio zincato
- per tubazioni di scarico ø 50 mm

c. velocità dell'acqua non superiore a :

- per tubo ø1/2" 1,1 m/sec
- per tubo ø3/4" 1,5 m/sec
- per tubo ø > 1" 2,0/2,2 m/sec
- pressione minima agli apparecchi igienici: 0,5 bar

d. portate di utilizzazione :

- orinatoio a lavaggio continuo, fontanella 0,05 l/sec
- cassetta WC, lavabo, bidet 0,10 l/sec
- idranti di lavaggio pavimento ed innaffiamento 0,30 l/sec
- doccia 0,15 l/sec

### **OSSERVANZA DI NORME LEGGI E REGOLAMENTI**

Le caratteristiche tecniche di ogni impianto dovranno corrispondere almeno a quanto previsto dal presente capitolato prestazionale, oltretutto a quanto prescritto da norme, leggi, decreti e regolamenti in vigore in materia o che saranno emanati in corso d'opera.

Tutte le opere dovranno risultare conformi alle norme UNI e alle norme CEI. Ove la normativa italiana risultasse non sufficientemente cautelativa o a giudizio della D.L. non idonea allo scopo preposto, sono da utilizzare le norme DIN senza che l'impresa aggiudicataria possa richiedere compensi maggiorativi.

In particolare, e senza pregiudizio per quanto qui non menzionato, si applicano al caso specifico le seguenti disposizioni:

- prescrizioni di collaudo dell'Istituto Italiano del Marchio di Qualità per i materiali per i quali è previsto il controllo e il contrassegno IMQ;
- disposizioni particolari dell'ufficio ISPESL del luogo;
- disposizioni del locale corpo dei Vigili del Fuoco;
- regolamenti, le prescrizioni e disposizioni USL;
- regolamenti e le prescrizioni comunali (Regolamento Edilizio, Regolamento d'Igiene, Regolamento di fognatura, ecc.)
- Disposizioni della Azienda distributrice del gas metano;
- Disposizioni della Azienda distributrice dell'acqua;
- DPR n. 1052 del 28 giugno 1977: "regolamento di esecuzione alla legge 30 aprile 1976 n. 373, relativa al consumo energetico per usi termici negli edifici";
- legge n. 10 del 9 gennaio 1991: "norme per l'attuazione del piano energetico nazionale in materia di uso razionale dell'energia, di risparmio energetico e di sviluppo delle fonti rinnovabili di energia" e s.m.i.;

- DPR n. 412 del 26 agosto 1993: “regolamento di attuazione dell’art. 4 della legge n. 10 del 9 gennaio 1991, integrato con il DPR 511/99 e s.m.i.”;
- DM del 6 agosto 1994: “recepimento delle norme UNI relative all’applicazione del DPR n. 412”;
- DGLS 192 del 19/08/2005: “Attuazione della Direttiva 2002/91 CE relativa al rendimento energetico nell’edilizia” e s.m.i. e normativa di settore della Regione Lombardia;
- DGLS 311 del 29/12/2006: “ disposizioni correttive ed integrative al DLGS del 19/08/2005 n.ro 192 recante attuazione della direttiva 2002/91 CE relativa al rendimento energetico nell’edilizia” \*\*;
- Normativa della Regione Lombardia in materia di risparmio energetico e certificazione energetica;
- DPR n. 547 del 27 aprile 1955 e seguenti in merito alla prevenzione degli infortuni del lavoro;
- D.P.R. 524 del 08/06/1982 segnaletica di sicurezza;
- D. Lgs. 81/2008 e s.m.i. in materia di miglioramento della sicurezza dei lavoratori;
- Decreto n. 37 del 22 gennaio 2008, “Regolamento concernente l’attuazione dell’articolo 11 quaterdecies, comma 13, lettera a) della legge n. 248 del 2 dicembre 2005, recante riordino delle disposizioni in materia di attività di installazione degli impianti all’interno degli edifici.” (ex legge 46/90);
- Legge 06/12/1971 n°1083 Norme per la sicurezza dell’impiego del gas combustibile;
- Legge n. 615 del 13 luglio 1966: “provvedimenti contro l’inquinamento atmosferico” e “successivi regolamenti di esecuzione”;
- DPR n. 1391 del 22 dicembre 1970: “regolamento di esecuzione della legge n. 615 del 13 luglio 1966”;
- DM del 1 dicembre 1975: “norme di sicurezza per apparecchi contenenti liquidi caldi sotto pressione” e “successivi aggiornamenti” (aggiornamento 2005 Raccolta R);
- DM del 10 marzo 1977: “determinazione delle zone climatiche e dei valori minimi e massimi dei relativi coefficienti volumici globali di dispersione termica” e s.m.i.;
- norma UNI 5364: “impianti di riscaldamento ad acqua calda. Regola per la presentazione dell’offerta ed il collaudo”;
- norme UNI 7129-2001: “impianti a gas alimentati da rete di distribuzione: progettazione, installazione e manutenzione”;
- norme UNI 7357-74: “impianto di riscaldamento ad acqua calda, regole per il riscaldamento degli edifici”;
- norma UNI-CTI 8065: trattamento dell’acqua negli impianti termici ad uso civile;
- norma UNI 7442-75 e circolari del Ministero della Sanità per il convogliamento dell’acqua potabile;
- UNI 10381-1:1996 “Impianti aereaulici. Condotte. Classificazione, progettazione, dimensionamento e posa in opera”, UNI 10381-2:1996 “Impianti aereaulici. Componenti di condotte. Classificazione, dimensioni e caratteristiche costruttive.” e relativo aggiornamento UNI-EN 12237:2004 “Ventilazione degli edifici – Reti delle condotte - Resistenza e tenuta delle condotte circolari di lamiera metallica”;
- norma UNI 10339 “impianti aereaulici a fini di benessere. Generalità, classificazioni e requisiti. Regole per la richiesta di offerta, l’offerta, l’ordine e la fornitura”;
- DM 27/07/1965 e DM 16/02/1982 determinazione delle attività soggette al controllo di prevenzione incendi;
- D.M. 7 dicembre 1984, n.818 “Nulla osta provvisorio per le attività soggette ai controlli di prevenzione incendi”;
- D.M del 12 aprile 1996: “ approvazione della regola tecnica di prevenzione incendi per la progettazione, la costruzione e l’esercizio degli impianti termici alimentati da combustibili gassosi”.
- UNI 9489 Impianti fissi di estinzione automatici a pioggia (sprinkler) – Apparecchiature per estinzione incendi;
- UNI 9490 Alimentazioni idriche per impianti automatici antincendio – Apparecchiature per estinzione incendi;
- UNI 10779/2007 Reti di idranti;
- norma UNI 5104; impianti di condizionamento dell’aria: norme per l’ordinazione, l’offerta ed il collaudo;
- norma UNI 12097: requisiti relativi ai componenti atti a facilitare la manutenzione delle reti delle condotte;
- norma UNI 8199: misure in opera e valutazione del rumore prodotto negli ambienti dagli impianti di riscaldamento, condizionamento e ventilazione;
- norma UNI 9182: Impianti di alimentazione e distribuzione di acqua calda e fredda;
- norma UNI EN 12056: sistemi di scarico funzionanti a gravità all’interno degli edifici;
- normative CEI attualmente in vigore;
- Legge del 01/03/1968 n°168: “Disposizioni concernenti la produzione di materiali, apparecchiature, macchinari, installazioni e impianti elettrici ed elettronici”;
- Legge 447 del 26/10/1995 “Legge quadro sull’inquinamento acustico” oltrechè la normativa regionale di riferimento;
- D.P.C.M. 5/12/1997 “Requisiti acustici passivi degli edifici”;
- DM 01/03/1991 Limiti massimi di esposizione al rumore negli ambienti abitativi e all’esterno.
- ISO 1996-1:2003 “Acoustics -- Description, measurement and assessment of environmental noise -- Part 1: Basic quantities and assessment procedures”;
- norme CONI per l’impiantistica sportiva;
- D.M del 19 agosto 1996 “approvazione della regola tecnica di prevenzione incendi per la progettazione, costruzione ed esercizio dei locali di intrattenimento e di pubblico spettacolo”;
- D.M. del 18 marzo 1996 “norme di sicurezza per la costruzione e l’esercizio degli impianti sportivi”;

- D.M. del 18 dicembre 1975 “Norme tecniche aggiornate relative all’edilizia scolastica,.....”;
- D.M. 26 agosto 1992 “Norme di prevenzione incendi per l’edilizia scolastica”.

Tutti i materiali degli impianti devono essere della migliore qualità, lavorati a perfetta regola d'arte, e corrispondenti al servizio cui sono destinati. I vari materiali dovranno soddisfare alle specifiche tecniche e/o alle caratteristiche riportate nell'elenco dei materiali e sugli elaborati grafici.

La Direzione dei Lavori potrà fare eseguire prove presso gli Istituti da essa indicati, sui materiali impiegati o da impiegarsi. Il prelievo dei campioni di materiale sarà eseguito in contraddittorio e i campioni oggetto di prova potranno essere conservati dall'Impresa o dalla Direzione Lavori contrassegnati a firma del Direttore dei Lavori e dell'Impresa nel modo adatto a salvaguardare l'autenticità del provino.

Le varie prove ordinate potranno essere eseguite presso il cantiere o nello stabilimento di origine o produzione o presso un istituto privato autorizzato nelle forme di legge o presso un istituto Universitario per le analisi dei materiali; la scelta sarà a insindacabile giudizio della Direzione Lavori.

Nell'evenienza che i lavori vengano momentaneamente sospesi nell'attesa di regolare certificazione di prove in corso da parte dei vari organi competenti sopra specificati, l'Impresa non potrà accampare alcun diritto ma solamente richiedere, nel caso che il tempo di attesa risulti considerevole, una proroga sul tempo di ultimazione dei lavori la cui accettazione per altro sarà demandata a insindacabile giudizio della Direzione Lavori.

Qualora la D.L. rifiuti dei materiali, ancorché messi in opera, perchè essa, a suo insindacabile giudizio, li ritiene per qualità, lavorazione o funzionamento non adatti alla perfetta riuscita degli impianti, e quindi non accettabili, la Ditta assuntrice deve, a sua cura e spese, allontanarli dal cantiere e sostituirli con altri che soddisfino alle condizioni prescritte.

Le decisioni della Direzione Lavori, in merito all'accettazione dei materiali, non potranno in alcun modo pregiudicare i diritti dell'Amministrazione appaltante in sede di collaudo.

### **LIMITAZIONE DELLA RUMOROSITA' DEGLI IMPIANTI**

Gli impianti saranno realizzati in modo da non generare negli ambienti occupati e nell'ambiente esterno livelli sonori che possano creare anche il minimo disturbo al servizio scolastico ed al benessere degli utenti e, comunque, superiori a quelli prescritti dal quadro normativo nazionale e regionale vigente.

Per la determinazione dei livelli sonori massimi ai confini di proprietà si fa riferimento al D.P.C.M. 14 novembre 1997 e s.m.i. oltreché allo studio allegato.

Per la determinazione dei livelli max. all'interno dei locali serviti dagli impianti si dovrà rispettare la norma UNI 8199; in ogni caso, in accordo con il D.P.P., il livello di rumore prodotto dagli impianti tecnici di ventilazione nei locali dovrà essere <45 dB(A).

In linea generale, pertanto, con particolare riferimento alla rumorosità all'interno del complesso scolastico, si dovrà operare come segue :

- apparecchiature di ottima qualità con adeguato isolamento acustico per basse frequenze. I costruttori dovranno dettagliare e certificare tutte le caratteristiche acustiche relative.
- pompe di circolazione scelte correttamente e funzionanti nelle condizioni ottimali ; non utilizzare motori con velocità di rotazione superiore a 1.500 g/1■ salvo esplicita autorizzazione scritta da parte della Direzione Lavori.
- ogni qualvolta sarà necessario si dovranno realizzare silenziatori o altri dispositivi su canali. In particolare i gruppi di mandata delle centrali di condizionamento dovranno essere dotati di tronchi silenziatori, ad alta efficienza, sulla bocca premente; i ventilatori di ripresa dovranno essere dotati di tronchi silenziatori, ad alta efficienza sulla bocca aspirante.
- Il silenziatore dovrà essere costituito da corpo di acciaio zincato, con spessore min. 1 mm, flange ad angolo forato lungo il perimetro, settori realizzati con telaio in acciaio zincato e pannelli in lana minerale ignifuga, protetti contro lo sfaldamento, copertura dei pannelli in lamierino microforato di acciaio zincato.
- per evitare i rumori derivanti dalle dilatazioni delle tubazioni si dovranno prevedere dispositivi di dilatazione con supporti che consentano tutti i possibili spostamenti.
- attraversamenti di solette e pareti dovranno essere realizzati in modo tale da impedire la trasmissione di rumori e vibrazioni alla struttura, prevedendo ad esempio guaine adeguate.
- tubazioni fissate in modo da evitare la trasmissione di vibrazioni alla struttura.  
Dovranno essere interposti anelli di gomma ; per evitare di comprimere eccessivamente la gomma i collari devono essere previsti di due grandezze superiori al diametro delle tubazioni.
- Tutti i punti di contatto degli apparecchi sanitari con la struttura muniti di antivibranti.
- Per le docce, interporre tra strutture ed apparecchio, del materiale isolante.
- Al fine di attenuare il rumore dovuto all'impatto dell'acqua nelle tubazioni di scarico e nelle colonne, innesti sui collettori suborizzontali con angolo non superiore a 67°.
- Particolare attenzione dovrà essere posta all'attenuazione del rumore proveniente dalle centrali. La Ditta ha l'obbligo di includere nella sua quotazione tutti gli accorgimenti atti ad impedire che negli ambienti occupati ed ai confini di proprietà vengano superati i livelli sonori prescritti certificandone sia il risultato finale che tutti i prodotti utilizzati.

- Nel caso in cui il rumore trasmesso dagli impianti ai locali occupati od all'esterno superi i valori prescritti, l'impresa dovrà prendere entro 2 giorni adeguati provvedimenti per rientrare nei limiti secondo le prescrizioni impartite dalla Direzione Lavori.

### **PROVVEDIMENTI CONTRO LA TRASMISSIONE DELLE VIBRAZIONI**

Per la limitazione della trasmissione di vibrazioni dovranno essere adottati tutti i seguenti accorgimenti:

- Parti in movimento delle macchine equilibrate staticamente e dinamicamente.
- Tutte le macchine rotanti o comunque fonti di possibili vibrazioni posate su supporti antivibranti.
- In ogni caso, dovrà essere assicurato un grado di isolamento per cui la frequenza propria di risonanza della struttura supportata sia inferiore ad 1/3 della frequenza della forzante.
- La frequenza propria di risonanza ( $f_n$ ) e' esprimibile ( in Herz o cicli al secondo) con  $f_n = 15,8 / d$ , essendo  $d$  la deflessione statica dei supporti resilienti, espressa in mm.
- Isolatori in gomma o neoprene da applicarsi per deflessioni fino a 12 mm.
- Per deflessioni statiche più elevate si ricorrerà a molle non guidate, elicoidali, soggette a compressione con diametri di spira abbastanza ampi per non piegarsi lateralmente sotto il carico ; nel caso in cui gli ingombri non permettano ampi diametri si dovrà ricorrere a guide stabilizzatrici.
- Apparecchiature, quali ventilatori, sempre corredate di giunti elastici al fine di evitare le trasmissioni di vibrazioni ai canali.
- Canali e tubazioni sospesi alle pareti a mezzo di dispositivi tali da evitare la trasmissione alla struttura ed alle pareti dell'edificio di vibrazioni residue, provenienti dalla macchina o dovute alla circolazione dei fluidi.

### **ONERI ED OBBLIGHI A CARICO DELLA DITTA**

La Ditta esecutrice dovrà assolvere ai seguenti oneri ed obblighi:

- la fornitura ed installazione degli impianti, materiali ed apparecchiature, per rendere l'opera completamente finita e funzionante;
- quadristica elettrica di contenimento dei regolatori con cablaggi interni e collegamenti agli elementi in campo. Il corrispettivo di tutti i suddetti e specificati oneri ed obblighi si intendono compresi nel prezzo degli impianti e nessun ulteriore compenso spetterà alla Ditta aggiudicataria per eventuali omissioni o pretese di sovrapprezzo ad essi inerenti;
- disegni di montaggio e deplianti illustrativi delle caratteristiche dei materiali impiegati;
- prove dei materiali, apparecchiature e componenti degli impianti;
- opere e materiali di ancoraggio, isolamenti antivibranti per supporti, basamenti metallici, staffaggi;
- l'impresa dovrà presentare prima dell'esecuzione, con un anticipo di almeno 10 giorni lavorativi, i disegni costruttivi da cantiere, per ottenere il benestare scritto da parte della D.L., e produrre in tempi brevissimi gli aggiornamenti corretti, nel caso in cui la D.L. non ne approvasse la prima versione.
- smontaggio di eventuali apparecchiature installate provvisoriamente e rimontaggio secondo il progetto.
- la perfetta conservazione degli impianti e delle apparecchiature, la loro manutenzione e la sostituzione di quelle danneggiate, imperfette o sottratte fino al collaudo definitivo.
- la protezione mediante fasciature, copertura ecc. degli apparecchi e di tutte le parti degli impianti per difenderli da rotture, guasti, manomissioni ecc., in modo che a lavoro ultimato il materiale sia consegnato come nuovo.
- operazioni di pulizia, ripristini e verniciatura che dovessero essere ripetuti in conseguenza di esecuzione ritardata di impianti e modifiche per aderire alle prescrizioni di Capitolato.
- pulizie interne ed esterne di tutte le apparecchiature, i componenti e le parti degli impianti, secondo le modalità prescritte dai costruttori, dalla D.L., dalla Relazione Descrittiva e dal Disciplinare descrittivo e prestazionale degli elementi tecnici o dalla migliore tecnica, prima della messa in funzione.
- montaggio e smontaggio di tutte le apparecchiature che per l'esecuzione della verniciatura finale richiedessero una tale operazione.
- sono a carico dell'impresa e compresi nei lavori, anche se non esplicitamente indicati, tutti gli oneri per l'allacciamento finale alle reti pubbliche di luce, acqua (idrico-sanitaria e antincendio), gas, ecc., comprese la fornitura degli armadietti portacontatori, le assistenze agli enti erogatori per i lavori di installazione dei nuovi contatori e armadietti contatori, comprese eventuali opere provvisorie e/o allacciamenti provvisori che si rendessero necessari per garantire la continuità di servizio alle proprietà adiacenti.
- la fornitura di combustibili, acqua ed energia elettrica per tutta la durata del cantiere, per le verifiche e prove preliminari nonché per il funzionamento dell'impianto durante il periodo di collaudo.
- gli apparecchi e strumenti di controllo e misura per eseguire verifiche e prove preliminari durante l'esecuzione dei lavori e quelle di collaudo.
- le spese per la fornitura di fotografie delle opere in corso nei vari periodi dell'appalto (su supporto cartaceo e/o digitale a scelta della D.L.), nel numero e dimensioni che saranno di volta in volta indicati dalla Direzione Lavori.

- un elenco di tutte le marche ed i fornitori dei materiali che si intendono adottare. Tale elenco dovrà essere approvato dalla D.L. che potrà richiedere la sostituzione di marche e fornitori dei materiali a suo giudizio ritenuti non idonei per qualità o caratteristiche con altri che soddisfino alle condizioni prescritte.
- le prove che la Direzione dei Lavori, in caso di contestazione, ordini di fare eseguire presso gli Istituti da essa indicati, sui materiali impiegati o da impiegarsi. Dei suddetti materiali può essere ordinata la conservazione nell'Ufficio della Stazione Appaltante munendoli di sigilli a firma della D.L. e della Ditta aggiudicataria, nei modi più adatti a garantirne l'autenticità.
- la fornitura alla Committente, ad impianti ultimati, in triplice copia più una su supporto magnetico di un dettagliato rilievo che rappresenti in modo chiaro e completo ogni singolo impianto eseguito dall'Impresa nonché gli schemi elettrici e tecnici di tutte le installazioni. Il corrispettivo di tutti i suddetti e specificati oneri ed obblighi si intendono compresi nel prezzo degli impianti e nessun ulteriore compenso spetterà alla Ditta aggiudicataria per eventuali omissioni o pretese di sovrapprezzo ad essi inerenti.  
Sono richiesti schemi di funzionamento adeguati alle vigenti norme DIN 40713 - 40719 in triplice copia, di tutti i quadri elettrici del sistema di regolazione.
- la fornitura e posa in opera, sia nei locali delle centrali sia lungo le colonne montanti e le condutture di distribuzione, e comunque ovunque sia necessario, di apposite targhette in metallo o plastica, nel numero, tipo e dimensioni da stabilirsi, riportanti a lettere incise le diciture occorrenti a rendere facilmente individuabili i vari componenti degli impianti anche a chi non abbia seguito la costruzione.
- la Ditta assuntrice è la sola ed unica responsabile, sia penalmente che civilmente, di ogni e qualsiasi danno a terzi, dovuto all'esecuzione dei lavori, dovrà pertanto prendere a sua cura e spese tutte le misure precauzionali necessarie, che riterrà più opportune.
- i certificati di collaudo di quelle apparecchiature o parti di impianto che richiedono il collaudo da parte degli Enti competenti (ISPESL, VV.F., USL, ecc.).
- un fascicolo fornito di indice di riferimento comprendente:
  - le caratteristiche di funzionamento degli impianti e sequenze operative;
  - le istruzioni relative alla conduzione degli impianti e delle singole apparecchiature;
  - le istruzioni relative alla manutenzione degli impianti;
  - l'elenco delle marche, tipo e caratteristiche dei pezzi di ricambio suggeriti per la manutenzione.
  - libretto di centrale ed omologazioni delle apparecchiature, come richiesto da Leggi vigenti;
  - La raccolta completa di tutta la documentazione (certificati, omologazioni ecc.) di tutti i componenti o macchinari al fine del nulla osta ISPESL, del CPI e dell'agibilità.
 Tutte le documentazioni di cui sopra dovranno essere riunite in una raccolta, suddivisa per tipi di apparecchiature e componenti, e consegnate alla Committente entro 30 gg prima della data del collaudo provvisorio.
- allacci di cantiere e opere provvisorie per lo svolgimento regolare delle lavorazioni e del cantiere, nonché tutte le opere provvisorie e allacciamenti anche temporanei per dare continuità di servizio ad altri utenti nel caso di interventi sugli impianti esistenti o sulle forniture (acqua, gas, ecc.).
- provvedere, a sua cura e spese e sotto la sua completa responsabilità, al ricevimento in cantiere, allo scarico e al trasporto nei luoghi di deposito, situati nell'interno del cantiere, od a piè d'opera, secondo le disposizioni della Direzione dei lavori, nonché alla buona conservazione ed alla perfetta custodia dei materiali e dei manufatti esclusi dal presente appalto e provvisti od eseguiti da altre Ditte per conto dell'Amministrazione appaltante.  
I danni che per cause dipendenti o per sua negligenza fossero apportati ai materiali e manufatti suddetti dovranno essere riparati a carico esclusivo dell'Appaltatore.
- redazione, presentazione e oneri per eventuale denuncia impianto all'ISPESL.
- si intendono espressamente a carico della Ditta Esecutrice, che dovrà seguire le indicazioni del Collaudatore, gli oneri per la realizzazione di tutte le prove necessarie per la collaudabilità dell'opera.
- si intendono espressamente a carico della Ditta Esecutrice gli oneri per la completa redazione della dichiarazione di conformità (inclusi allegati – in particolare i disegni as built) come previsto dal Decreto n. 37 del 22 gennaio 2008 (ex legge 46/90).

## **NORME DI MISURAZIONE**

Norme di misurazione da applicare se e ove richiesto:

### Tubazioni

Le tubazioni verranno conteggiate sulla base della lunghezza effettiva in opera comprendendo linearmente anche i vari pezzi speciali; la lunghezza delle curve sarà misurata in asse.

### Canalizzazioni

Le canalizzazioni saranno conteggiate a superficie, in base alla superficie esterna effettiva dei canali in opera. Per la determinazione della superficie dei canali, la lunghezza delle curve e dei pezzi speciali verrà misurata in asse.

### Isolamenti

L'isolamento delle tubazioni sottotraccia verrà conteggiata in base alla lunghezza effettiva degli isolamenti in opera, per ogni singolo diametro di tubo e spessore. La lunghezza delle curve verrà misurata in asse. L'isolamento delle tubazioni in vista verrà invece conteggiata in base alla superficie effettiva, misurando la superficie esterna dello strato coibente. L'isolamento dei canali verrà conteggiata in base alla superficie effettiva dei canali isolati, misurando la superficie esterna dello strato coibente.

## **PROVE E VERIFICHE IN CORSO D'OPERA ED IN SEDE DI COLLAUDO**

Le prove e le verifiche sotto elencate dovranno essere dettagliatamente eseguite a cura della ditta esecutrice. La ditta stessa dovrà raccogliere ordinatamente i risultati con i relativi riferimenti nei disegni esecutivi definitivi e produrre tutte le prove e certificazioni che saranno richieste sia dalla Direzione Lavori che dal collaudatore.

Il collaudatore controllerà la conformità funzionale con il progetto e farà ripetere, a discrezione, le prove tutte che riterrà necessarie. Tutta la strumentazione necessaria dovrà essere fornita ed installata dalla ditta.

Le prove e le verifiche sia in corso d'opera che in sede di collaudo dovranno essere eseguite in conformità alle norme UNI 5104 e 5364 e secondo tempi e modalità già indicate di massima nel cronoprogramma e comunque secondo tempi e modalità indicati dal Direttore dei lavori in accordo con il collaudatore.

### Prove di circolazione dei fluidi

Le prove dovranno accertare e certificare:

- la perfetta tenuta delle tubazioni ed il mantenimento dell'assetto regolare anche a seguito delle massime variazioni di temperatura e di pressione;
- l'alimentazione di tutti gli apparecchi e di tutte le bocche di immissione con le portate, temperature e pressioni di calcolo;
- la possibilità di vuotare tutte le tubazioni e di sfogare l'aria dai punti alti;
- lo stato di pulizia dei tubi e dei canali;
- la corretta taratura degli organi scelti per equilibrare i diversi circuiti;
- l'appropriata taratura ed il regolare funzionamento delle apparecchiature di regolazione automatica.

### Misure di collaudo

Le misure riguardano tutto quanto richiesto dal collaudatore, in particolare:

- misure di temperatura
- misure di umidità relativa
- misure di velocità dell'aria
- misure di portata
- misure del livello del rumore, che saranno eseguite secondo quanto previsto dal Decreto 16 marzo 1998 e s.m.i.

I collaudi avranno lo scopo di esaminare accuratamente gli impianti al fine di verificarne la perfetta rispondenza alle prescrizioni tecniche.

Qualora i collaudi invernali non dessero esito positivo, essi saranno ripetuti entro un mese, sempreché le condizioni climatiche siano ancora rappresentative del periodo stagionale interessato al collaudo.

Durante tale lasso di tempo, l'Appaltatore procederà, a sua cura e spese, a tutte le modifiche, sostituzioni, tarature e messe a punto in genere, che saranno ritenute necessarie per rendere rispondenti gli impianti alle caratteristiche tecniche contrattuali.

Ove le operazioni di messa a punto sopra citate non fossero state ultimate in tempo utile, ovvero in caso di nuovo collaudo negativo, il collaudo stesso verrà ripetuto nella medesima stagione, l'anno successivo.

Il collaudo degli impianti descritti nella presente sezione, si svolgerà come di seguito descritto:

#### *a. Operazioni preliminari di collaudo*

Si intendono operazioni preliminari di collaudo tutte quelle operazioni atte a verificare se l'impianto è perfettamente funzionante, in particolare:

Saranno provati tutti gli asservimenti, interblocchi, ecc. fra i quadri e le utenze elettriche.

Sarà verificato il senso di marcia di tutti i motori.

Saranno verificati gli assorbimenti di corrente per ogni quadro.

Saranno verificate tutte le tarature di relè termici, magnetici, magnetotermici e qualsiasi altro regolabile.

Sarà effettuata la taratura dell'impianto di regolazione.

Sarà eseguita una prima verifica delle portate d'aria sulle macchine di condizionamento, sui canali (mandata e ripresa), sui diffusori e bocchette.

Saranno verificate le condizioni termoigrometriche previste in progetto nei vari ambienti.

Saranno verificati i livelli di rumorosità nei vari ambienti.

Sarà verificata la corretta esecuzione e posizione delle apparecchiature, tubazioni e canalizzazioni e dei relativi isolamenti e/o rivestimenti protettivi.

Le tubazioni saranno provate alle condizioni previste di esercizio onde constatare le condizioni di portata nei vari circuiti ed alle prese di utilizzazione.

#### *b. Collaudo definitivo*

Una volta eseguite le operazioni preliminari, si procederà al collaudo definitivo, che avrà lo scopo di accertare il perfetto funzionamento dell'impianto e la rispondenza alle norme vigenti e alle norme UNI. Le date di esecuzione del collaudo dovranno essere concordate con la D.L.

### **CONDUZIONE, ESERCIZIO E MANUTENZIONE DELL'IMPIANTO**

La Ditta aggiudicataria sarà responsabile della assistenza alla conduzione e manutenzione temporanea per tutto il tempo necessario alla verifica del perfetto funzionamento degli impianti.

Il periodo di assistenza sarà di 6 mesi dopo la data di approvazione del collaudo definitivo.

Tutti gli oneri relativi alla assistenza alla conduzione e manutenzione, escluse solamente le spese vive per il combustibile, l'energia elettrica e l'acqua, saranno a completo carico della Ditta.

### **GARANZIA DELL'IMPIANTO**

La Ditta aggiudicataria ha l'obbligo di garantire tutto l'impianto, sia per la qualità dei materiali che per l'esecuzione del montaggio, sia infine per il regolare funzionamento fino a 12 mesi dalla data di superamento del collaudo definitivo.

La Ditta deve riparare, tempestivamente e a sue spese, tutti i guasti e le imperfezioni che si verifichino nell'impianto per effetto della non buona qualità dei materiali. Sono escluse soltanto le riparazioni dei danni che non possano attribuirsi all'ordinario esercizio dell'impianto, ma ad evidenti imperizie o negligenze del personale della Stazione Appaltante che ne fa uso.

Saranno a carico della Ditta aggiudicataria eventuali interventi di specialisti che si ritenessero necessari per il funzionamento, riparazione, messa a punto e taratura di apparecchiature e parti di impianto.

## **TITOLO VIII – ORDINE DA TENERSI NELL'ANDAMENTO DEI LAVORI**

In genere l'Appaltatore avrà facoltà di sviluppare i lavori nel modo che crederà più conveniente per darli perfettamente compiuti nel termine contrattuale purché, a giudizio della Direzione dei Lavori, non riesca pregiudizievole alla buona riuscita delle opere ed agli interessi dell'Amministrazione.

È cura dell'Appaltatore verificare, preventivamente all'avvio dei lavori di demolizione, le condizioni di conservazione e di stabilità dell'opera nel suo complesso, delle singole parti della stessa, e degli eventuali edifici adiacenti all'oggetto delle lavorazioni di demolizione.

È altresì indispensabile che il documento di accettazione dell'appalto e di consegna dell'immobile da parte della Stazione appaltante sia accompagnato da un programma dei lavori redatto dall'Appaltatore consultata la Direzione dei Lavori e completo dell'indicazione della tecnica di demolizione selezionata per ogni parte d'opera, dei mezzi tecnici impiegati, del personale addetto, delle protezioni collettive ed individuali predisposte, della successione delle fasi di lavorazione previste.

In seguito all'accettazione scritta da parte della Direzione dei Lavori di tale documento di sintesi della programmazione dei lavori sarà autorizzato l'inizio lavori, previa conferma che l'Appaltatore provvederà all'immediata sospensione dei lavori in caso di pericolo per le persone, le cose della Stazione appaltante e di terzi.

Ogni lavorazione sarà affidata a cura ed onere dell'Appaltatore a personale informato ed addestrato allo scopo e sensibilizzato ai pericoli ed ai rischi conseguenti alla lavorazione.

L'Appaltatore dichiara di utilizzare esclusivamente macchine ed attrezzature conformi alle disposizioni legislative vigenti, e si incarica di far rispettare questa disposizione capitolare anche ad operatori che per suo conto o in suo nome interferiscono con le operazioni o le lavorazioni di demolizione (trasporti, apparati movimentatori a nolo, ecc.).

Sarà cura dell'Appaltatore provvedere alla redazione di un piano di emergenza per le eventualità di pericolo immediato con l'obiettivo di proteggere gli operatori di cantiere, le cose della Committenza e di terzi, l'ambiente e i terzi non coinvolti nei lavori.

In materia si fa riferimento agli articoli 150, 151, 152, 153, 154, 155 e 184 del d.lgs. 81/08.

L'Amministrazione si riserva in ogni modo il diritto di stabilire l'esecuzione di un determinato lavoro entro un congruo termine perentorio o di disporre l'ordine di esecuzione dei lavori nel modo che riterrà più conveniente, specialmente in relazione alle esigenze dipendenti dalla esecuzione di opere ed alla consegna delle forniture escluse dall'appalto, senza che l'Appaltatore possa rifiutarsi o farne oggetto di richiesta di speciali compensi.

### **NORME GENERALI PER IL COLLOCAMENTO IN OPERA**

La posa in opera di qualsiasi materiale, apparecchio o manufatto, consisterà in genere nel suo prelevamento dal luogo di deposito, nel suo trasporto in sito (intendendosi con ciò tanto il trasporto in piano o in pendenza, che il sollevamento in alto o la discesa in basso, il tutto eseguito con qualsiasi sussidio o mezzo meccanico, opera provvisoria, ecc.), nonché nel collocamento nel luogo esatto di destinazione, a qualunque altezza o profondità ed in qualsiasi posizione, ed in tutte le opere conseguenti (tagli di strutture, fissaggio, adattamenti, stuccature e riduzioni in pristino).

L'Impresa ha l'obbligo di eseguire il collocamento di qualsiasi opera od apparecchio che gli venga ordinato dalla Direzione dei Lavori, anche se forniti da altre Ditte.

Il collocamento in opera dovrà eseguirsi con tutte le cure e cautele del caso; il materiale o manufatto dovrà essere convenientemente protetto, se necessario, anche dopo collocato, essendo l'Impresa unica responsabile dei danni di qualsiasi genere che potessero essere arrecati alle cose poste in opera, anche dal solo traffico degli operai durante e dopo l'esecuzione dei lavori, sino al loro termine e consegna, anche se il particolare collocamento in opera si svolge sotto la sorveglianza e assistenza del personale di altre Ditte, fornitrici del materiale o del manufatto.

### **COLLOCAMENTO DI MANUFATTI IN LEGNO**

I manufatti in legno come infissi di finestre, porte, vetrate, ecc., saranno collocati in opera fissandoli alle strutture di sostegno, mediante, a seconda dei casi, grappe di ferro, ovvero viti assicurate a tasselli di legno od a controtelai debitamente murati.

Tanto durante la loro giacenza in cantiere, quanto durante il loro trasporto, sollevamento e collocamento in sito, l'Impresa dovrà curare che non abbiano a subire alcun guasto o lordura, proteggendoli convenientemente da urti, da schizzi di calce, tinta o vernice, ecc.

Nel caso di infissi di qualsiasi tipo muniti di controtelaio, l'Impresa sarà tenuta ad eseguire il collocamento in opera anticipato, a murature rustiche, a richiesta della Direzione dei Lavori.

Nell'esecuzione della posa in opera le grappe dovranno essere murate a calce o cemento, se ricadenti entro strutture murarie; fissate con piombo e battute a mazzolo, se ricadenti entro pietre, marmi, ecc.



Sarà a carico dell'Impresa ogni opera accessoria occorrente per permettere il libero e perfetto movimento dell'infisso posto in opera (come scalpellamenti di piattabande, ecc.), come pure la verifica che gli infissi abbiano assunto l'esatta posizione richiesta, nonché l'eliminazione di qualsiasi imperfezione che venisse riscontrata, anche in seguito, sino al momento del collaudo.

#### COLLOCAMENTO DI MANUFATTI IN FERRO

I manufatti in ferro, quali infissi di porte, finestre, vetrate, ecc., saranno collocati in opera con gli stessi accorgimenti e cure, per quanto applicabili, prescritti all'articolo precedente per le opere in legno.

Nel caso di infissi di qualsiasi tipo muniti di controtelaio, l'Impresa avrà l'obbligo, a richiesta della Direzione dei Lavori, di eseguirne il collocamento; il collocamento delle opere di grossa carpenteria dovrà essere eseguito da operai specialisti in numero sufficiente affinché il lavoro proceda con la dovuta celerità. Il montaggio dovrà essere fatto con la massima esattezza, ritoccando opportunamente quegli elementi che non fossero a perfetto contatto reciproco e tenendo opportuno conto degli effetti delle variazioni termiche.

Dovrà tenersi presente infine che i materiali componenti le opere di grossa carpenteria, ecc., debbono essere tutti completamente recuperabili, senza guasti né perdite.

#### COLLOCAMENTO DI MANUFATTI IN MARMO E PIETRE

Tanto nel caso in cui la fornitura dei manufatti le sia affidata direttamente, quanto nel caso in cui venga incaricata della sola posa in opera, l'Impresa dovrà avere la massima cura per evitare, durante le varie operazioni di scarico, trasporto e collocamento in sito e sino a collaudo, rotture, scheggiature, graffi, danni alle lucidature, ecc. Essa pertanto dovrà provvedere a sue spese alle opportune protezioni, con materiale idoneo, di spigoli, cornici, colonne, scolini, pavimenti, ecc., restando obbligata a riparare a sue spese ogni danno riscontrato, come a risarcirne il valore quando, a giudizio insindacabile della Direzione dei Lavori, la riparazione non fosse possibile.

Per ancorare i diversi pezzi di marmo o pietra, si adopereranno grappe, perni e staffe, in ferro zincato o stagnato, od anche in ottone o rame, di tipi e dimensioni adatti allo scopo ed agli sforzi cui saranno assoggettati, e di gradimento della Direzione dei Lavori.

Tali ancoraggi saranno saldamente fissati ai marmi o pietre entro apposite incassature di forma adatta, preferibilmente a mezzo di piombo fuso e battuto a mazzuolo, e murati nelle murature di sostegno con malta cementizia. I vuoti che risulteranno tra i rivestimenti in pietra o marmo e le retrostanti murature dovranno essere diligentemente riempiti con malta idraulica fina o mezzana, sufficientemente fluida e debitamente scagliata, in modo che non rimangano vuoti di alcuna entità. La stessa malta sarà impiegata per l'allettamento delle lastre in piano per pavimenti, ecc.

È vietato l'impiego di agglomerante cementizio a rapida presa, tanto per la posa che per il fissaggio provvisorio dei pezzi, come pure è vietato l'impiego della malta cementizia per l'allettamento dei marmi.

L'Impresa dovrà usare speciali cure ed opportuni accorgimenti per il fissaggio o il sostegno di stipiti, architravi, rivestimenti, ecc., in cui i pezzi risultino sospesi alle strutture in genere ed a quelli in cemento armato in specie: in tale caso si potrà richiedere che le pietre o marmi siano collocati in opera prima del getto, ed incorporati con opportuni mezzi alla massa della muratura o del conglomerato, il tutto seguendo le speciali norme che saranno all'uopo impartite dalla Direzione dei Lavori e senza che l'impresa abbia diritto a pretendere compensi speciali.

Tutti i manufatti, di qualsiasi genere, dovranno risultare collocati in sito nell'esatta posizione prestabilita dai disegni o dalla Direzione dei Lavori; le connessioni ed i collegamenti eseguiti a perfetto combaciamento secondo le minori regole dell'arte, dovranno essere stuccati con cemento bianco o colorato, a seconda dei casi, in modo da risultare il meno appariscenti che sia possibile, e si dovrà curare di togliere ogni zeppa o cuneo di legno al termine della posa in opera.

I piani superiori delle pietre o marmi posti all'interno dovranno avere le opportune pendenze per convogliare le acque piovane, secondo le indicazioni che darà la Direzione dei Lavori.

Sarà in ogni caso a carico dell'Impresa, anche quando essa avesse l'incarico della sola posa in opera, il ridurre e modificare le murature ed ossature ed eseguire i necessari scalpellamenti e incisioni, in modo da consentire la perfetta posa in opera dei marmi e pietre di qualsiasi genere.

Nel caso di rivestimenti esterni potrà essere richiesto che la posa in opera delle pietre o marmi segua immediatamente il progredire delle murature, ovvero che venga eseguita in un tempo successivo, senza che l'Impresa possa accampare pretese di compensi speciali oltre quelli previsti dalla tariffa.

#### COLLOCAMENTO DI MANUFATTI VARI, APPARECCHI E MATERIALI FORNITI DALL'AMMINISTRAZIONE APPALTANTE

Qualsiasi apparecchio, materiale o manufatto fornito dall'Amministrazione appaltante sarà consegnato alle stazioni ferroviarie o in magazzini, secondo le istruzioni che l'Impresa riceverà tempestivamente.

Pertanto essa dovrà provvedere al suo trasporto in cantiere, immagazzinamento e custodia, e successivamente alla loro posa in opera, a seconda delle istruzioni che riceverà, eseguendo le opere murarie di adattamento e ripristino che si renderanno necessarie.

Per il collocamento in opera dovranno seguirsi inoltre tutte le norme indicate per ciascuna opera nei precedenti articoli del presente Capitolato, restando sempre l'Impresa responsabile della buona conservazione del materiale consegnatole, prima e dopo del suo collocamento in opera.

## **Art. L - Funzioni, compiti e responsabilità del direttore dei lavori**

Il Direttore dei Lavori è un ausiliario del Committente e ne assume la rappresentanza in un ambito strettamente tecnico vigilando sulla buona esecuzione delle opere e sulla loro corrispondenza al progetto e alle norme contrattuali con funzione, per l'Appaltatore, di interlocutore esclusivo relativamente agli aspetti tecnici ed economici del contratto.

Il Direttore dei lavori ha la responsabilità del coordinamento e della supervisione di quanto svolto dall'ufficio della direzione dei lavori<sup>15</sup> ed in particolare relativamente alle attività dei suoi assistenti con funzione di Direttore Operativo e di Ispettore di cantiere.

In particolare il Direttore dei Lavori è tenuto a:

- accertare che, all'atto dell'inizio dei lavori, siano messi a disposizione dell'Appaltatore, da parte del Committente, gli elementi grafici e descrittivi di progetto necessari per la regolare esecuzione delle opere in relazione al programma dei lavori;
- attestare, all'atto dell'inizio dei lavori, la disponibilità delle aree e degli immobili interessati dai lavori, l'assenza di impedimenti sopravvenuti rispetto agli accertamenti effettuati prima dell'approvazione del progetto e la realizzabilità del progetto stesso, anche in relazione alle caratteristiche ambientali e a quanto altro occorre per la corretta esecuzione dei lavori<sup>16</sup>;
- fissare il giorno e il luogo per la consegna dei lavori all'Appaltatore, redigere il verbale di consegna dei lavori e verificarne la rispondenza con l'effettivo stato dei luoghi. Il Direttore dei Lavori verifica altresì la rispondenza tra il progetto esecutivo e l'effettivo stato dei luoghi e, in caso di differenze riscontrate, ne riferisce immediatamente al Committente o al Responsabile dei Lavori<sup>17</sup>;
- vigilare perché i lavori siano eseguiti a perfetta regola d'arte ed in conformità al progetto, al contratto ed al programma dei lavori, verificandone lo stato e richiamando formalmente l'Appaltatore al rispetto delle disposizioni contrattuali in caso di difformità o negligenza;
- effettuare controlli, quando lo ritenga necessario, sulla quantità e qualità dei materiali impiegati ed approvvigionati, avendone la specifica responsabilità dell'accettazione degli stessi;
- trasmettere tempestivamente, durante il corso dei lavori, ulteriori elementi particolari di progetto necessari al regolare ed ordinato andamento dei lavori;
- dare le necessarie istruzioni nel caso che l'Appaltatore abbia a rilevare omissioni, inesattezze o discordanze nelle tavole grafiche o nella descrizione dei lavori;
- coordinare l'avanzamento delle opere, la consegna e la posa in opera delle forniture e l'installazione degli impianti affidati dal Committente ad altre Ditte in conformità al programma dei lavori;
- fare osservare, per quanto di sua competenza, le prescrizioni vigenti in materia di costruzioni in conglomerato cementizio armato ed in acciaio;
- ordinare le eventuali sospensioni e riprese dei lavori<sup>18</sup>;
- redigere tutti i documenti di sua competenza in relazione allo svolgimento dei lavori;
- disporre le eventuali variazioni o addizioni al progetto previa approvazione del Committente, vigilare sulla messa in pristino di varianti arbitrarie apportate dall'Appaltatore e sull'attuazione delle variazioni ordinate dal Committente<sup>19</sup>;

---

<sup>15</sup> d.lgs. 12 aprile 2006, n. 163 - "Codice dei contratti pubblici relativi a lavori, servizi e forniture in attuazione delle direttive 2004/17/CE e 2004/18/CE", art. 130 - Direzione dei lavori.

<sup>16</sup> D.P.R. 554/99 - "Regolamento di attuazione della legge quadro in materia di lavori pubblici 11 febbraio 1994, n. 109, e successive modificazioni", art. 71 - Disposizioni preliminari (confermato dal nuovo Regolamento di esecuzione e attuazione del d.lgs. 163 del 12 aprile 2006, art. 106).

<sup>17</sup> D.P.R. 554/99 - "Regolamento di attuazione della legge quadro in materia di lavori pubblici 11 febbraio 1994, n. 109, e successive modificazioni", artt. 129, 130, 131 (confermato e integrato con nuove disposizioni dal nuovo Regolamento di esecuzione e attuazione del d.lgs. 163 del 12 aprile 2006, artt. 153, 154 e 155).

<sup>18</sup> D.P.R. 554/99 - "Regolamento di attuazione della legge quadro in materia di lavori pubblici 11 febbraio 1994, n. 109, e successive modificazioni", art. 133 - Sospensione e ripresa dei lavori (confermato dal nuovo Regolamento di esecuzione e attuazione del d.lgs. 163 del 12 aprile 2006, art. 158).

<sup>19</sup> D.P.R. 554/99 - "Regolamento di attuazione della legge quadro in materia di lavori pubblici 11 febbraio 1994, n. 109, e successive modificazioni", art. 134 - Variazioni ed addizioni del progetto approvato (confermato e integrato con nuove disposizioni dal nuovo Regolamento di esecuzione e attuazione del d.lgs. 163 del 12 aprile 2006, art. 161).

- redigere in contraddittorio con l'Appaltatore, il verbale di ultimazione dei lavori ed il verbale di verifica provvisoria dei lavori ultimati;
- redigere la relazione finale sull'andamento dei lavori e sullo stato delle opere, comprendente il giudizio sulle riserve e la proposta di liquidazione<sup>20</sup>;
- svolgere l'alto controllo della contabilizzazione delle opere e redigere i documenti contabili di sua competenza<sup>21</sup>;
- emettere il certificato di regolare esecuzione nei casi previsti;
- assistere ai collaudi;
- controllare e verificare con continuità la validità, ed in particolare al termine dei lavori con gli eventuali aggiornamenti resisi necessari in corso d'opera, del programma di manutenzione, del manuale d'uso e del manuale di manutenzione nonché la regolarità da parte dell'Appaltatore della documentazione prevista dalle leggi vigenti in materia di obblighi nei confronti dei dipendenti<sup>22</sup>;
- redigere l'attestato di qualificazione energetica dell'edificio come realizzato, verificandone la conformità rispetto al progetto, alle sue eventuali varianti e alla relazione tecnica di cui all'art. 8, comma 1 del d.lgs. 192/05<sup>23</sup>, e provvedere alla presentazione dello stesso presso il Comune di competenza contestualmente alla dichiarazione di fine lavori.

Il Direttore dei Lavori si assume ogni responsabilità civile e penale per i vizi e le difformità dell'opera derivanti dall'omissione dei doveri di alta sorveglianza dei lavori, funzionali alla realizzazione dell'opera in conformità al progetto.

## **Art. LI - Funzioni, compiti e responsabilità del direttore operativo**

Il Direttore Operativo<sup>24</sup>, eventualmente nominato dal Committente, è un assistente del Direttore dei Lavori ed a lui risponde direttamente in relazione all'attività svolta relativamente alla verifica ed al controllo della regolarità e della corrispondenza di quanto realizzato alle clausole contrattuali.

Al Direttore Operativo competono, con le conseguenti responsabilità, i compiti espressamente affidatigli dal Direttore dei Lavori. In particolare:

- verificare che l'Appaltatore svolga tutte le pratiche di legge relative alla denuncia dei calcoli delle strutture;
- programmare e coordinare le attività dell'Ispettore di cantiere;
- verificare e controllare l'aggiornamento del programma dei lavori, segnalando eventuali slittamenti e difformità rispetto alle previsioni contrattuali, proponendo i necessari interventi correttivi al Direttore dei lavori;
- assistere il Direttore dei Lavori nell'identificare gli interventi necessari ad eliminare difetti di progetto ovvero esecutivi;
- individuare ed analizzare le cause che influiscono negativamente sulla qualità dei lavori, proponendo al Direttore dei Lavori adeguate azioni correttive;
- assistere ai collaudi;
- esaminare ed approvare il programma delle prove di collaudo e di messa in servizio degli impianti;
- collaborare alla tenuta dei libri contabili.

## **Art. LII - Funzioni, compiti e responsabilità dell' ispettore di cantiere**

L'Ispettore di cantiere<sup>25</sup>, eventualmente nominato dal Committente, è un assistente del Direttore dei Lavori ed a lui risponde direttamente in relazione all'attività svolta relativamente alla sorveglianza dei lavori in conformità alle prescrizioni contenute nel presente Capitolato speciale d'appalto.

<sup>20</sup> D.P.R. 554/99 - "Regolamento di attuazione della legge quadro in materia di lavori pubblici 11 febbraio 1994, n. 109, e successive modificazioni", art. 173 - Conto finale dei lavori (confermato dal nuovo Regolamento di esecuzione e attuazione del d.lgs. 163 del 12 aprile 2006, art. 200).

<sup>21</sup> D.P.R. 554/99 - "Regolamento di attuazione della legge quadro in materia di lavori pubblici 11 febbraio 1994, n. 109, e successive modificazioni", artt. 155, 157, 160, 160, 163, 165, 168 (confermato e integrato con nuove disposizioni dal nuovo Regolamento di esecuzione e attuazione del d.lgs. 163 del 12 aprile 2006, artt. 180, 182, 185, 188, 190 ).

<sup>22</sup> D.P.R. 554/99 - "Regolamento di attuazione della legge quadro in materia di lavori pubblici 11 febbraio 1994, n. 109, e successive modificazioni", art. 124 - Direttore dei lavori (confermato e integrato con nuove disposizioni dal nuovo Regolamento di esecuzione e attuazione del d.lgs. 163 del 12 aprile 2006, art. 148).

<sup>23</sup> Il presente decreto è stato modificato dal seguente: d.lgs. 29/12/2006 n. 311 "Disposizioni correttive ed integrative al decreto legislativo 19 agosto 2005, n. 192, recante attuazione della direttiva 2002/91/CE, relativa al rendimento energetico nell'edilizia". In particolare l'art. 8 comma 1 non subisce modificazioni.

<sup>24</sup> Così come definito dal D.P.R. 554/99 - "Regolamento di attuazione della legge quadro in materia di lavori pubblici 11 febbraio 1994, n. 109, e successive modificazioni", art. 125 - Direttori operativi (modificato dal nuovo Regolamento di esecuzione e attuazione del d.lgs. 163 del 12 aprile 2006, art. 149).

All'Ispettore di cantiere competono, con le conseguenti responsabilità, i compiti espressamente affidatigli dal Direttore dei Lavori. In particolare:

- verificare che la fornitura dei materiali sia conforme alle prescrizioni;
- verificare, prima della messa in opera, che materiali, apparecchiature e impianti abbiano superato i collaudi prescritti;
- controllare l'attività dei subappaltatori;
- controllare la regolare esecuzione dei lavori relativamente alla conformità ai progetti ed alle specifiche tecniche contrattuali;
- garantire l'assistenza alle prove di laboratorio sui materiali;
- garantire l'assistenza ai collaudi dei lavori ed alle prove di messa in esercizio ed accettazione degli impianti;
- predisporre gli atti contabili qualora ne sia stato incaricato dal Direttore dei Lavori.

### **Art. LIII - Funzioni, compiti e responsabilità del coordinatore in materia di sicurezza per la progettazione**

Il Coordinatore della Sicurezza per la Progettazione, designato dal Committente o dal Responsabile dei Lavori (artt. 91 e 98 d.lgs. 81/08), deve essere in possesso dei requisiti professionali di cui all'art. 98 dello stesso decreto.

Ad esso compete, con le conseguenti responsabilità:

- la redazione del piano di Sicurezza e Coordinamento ai sensi dell' art. 100 d.lgs. 81/08 e del capo II del D.P.R. 222/03;
- la predisposizione di un fascicolo con le informazioni utili ai fini della prevenzione e protezione dai rischi cui sono esposti i lavoratori, che dovrà essere considerato anche all'atto di eventuali lavori successivi sull'opera.

### **Art. LIV - Funzioni, compiti e responsabilità del coordinatore in materia di sicurezza per l'esecuzione dei lavori**

Il Coordinatore della sicurezza per l'esecuzione dei lavori, designato dal Committente o dal Responsabile dei Lavori (art. 90 del d.lgs. 81/08), è il soggetto incaricato dell'esecuzione dei compiti di cui all'art. 92 del d.lgs. 81/08 e deve essere in possesso dei requisiti professionali di cui all'art. 98 dello stesso decreto.

Ad esso compete, con le conseguenti responsabilità:

- la verifica, tramite opportune azioni di coordinamento e di controllo, dell'applicazione, da parte delle imprese esecutrici e dei lavoratori autonomi, delle disposizioni loro pertinenti contenute nel Piano di Sicurezza e Coordinamento e la corretta applicazione delle relative procedure di lavoro;
- la verifica dell'idoneità del Piano Operativo di Sicurezza, da considerare come piano complementare e di dettaglio del Piano di Sicurezza e Coordinamento assicurandone la coerenza con quest'ultimo e adeguare il Piano di Sicurezza e Coordinamento ed i fascicoli informativi in relazione all'evoluzione dei lavori ed alle eventuali modifiche intervenute, valutando le proposte delle imprese esecutrici dirette a migliorare la sicurezza in cantiere, nonché verificare che le imprese esecutrici adeguino, se necessario, i rispettivi Piani Operativi di Sicurezza;
- l'organizzazione tra i datori di lavoro, ivi compresi i lavoratori autonomi, della cooperazione ed il coordinamento delle attività nonché la loro reciproca informazione;
- la verifica di quanto previsto dagli accordi tra le parti sociali al fine di assicurare il coordinamento tra i rappresentanti per la sicurezza al fine di migliorare le condizioni di sicurezza nel cantiere;
- segnalare e proporre al Committente od al Responsabile dei Lavori, previa contestazione scritta alle imprese ed ai lavoratori autonomi interessati, in caso di gravi inosservanze delle norme di sicurezza, la sospensione dei lavori, l'allontanamento delle imprese o dei lavoratori autonomi dal cantiere o la risoluzione del contratto.  
Qualora il Committente o il Responsabile dei lavori non adotti alcun provvedimento in merito alla segnalazione, senza fornire idonea motivazione, il coordinatore per l'esecuzione provvede a dare comunicazione dell'inadempienza all'ASL territorialmente competente e alla Direzione provinciale del lavoro;
- la sospensione, in caso di pericolo grave ed imminente, delle singole lavorazioni fino alla comunicazione scritta degli avvenuti adeguamenti effettuati dalle imprese interessate.

---

<sup>25</sup> Così come definito dal D.P.R. 554/99 - "Regolamento di attuazione della legge quadro in materia di lavori pubblici 11 febbraio 1994, n. 109, e successive modificazioni", art. 126 - Ispettori di cantiere (confermato e integrato con nuove disposizioni dal nuovo Regolamento di esecuzione e attuazione del d.lgs. 163 del 12 aprile 2006, art. 150).

- nei cantieri in cui e' prevista la presenza di più imprese, anche non contemporanea, il coordinatore per l'esecuzione, redige anche il piano di Sicurezza e di Coordinamento di cui all'art. 100 d.lgs. 81/08 e predisporre il fascicolo, di cui all'articolo 91, comma 1, lettere a) e b) del d.lgs. 81/08.

### **Art. LV - Riservatezza del contratto**

Il Contratto, come pure i suoi allegati, deve essere considerati riservati fra le parti.

Ogni informazione o documento che divenga noto in conseguenza od in occasione dell'esecuzione del Contratto, non potrà essere rivelato a terzi senza il preventivo accordo fra le parti.

In particolare l'Appaltatore non può divulgare notizie, disegni e fotografie riguardanti le opere oggetto dell'Appalto né autorizzare terzi a farlo.

### **Art. LVI - Difesa ambientale**

L'Appaltatore si impegna, nel corso dello svolgimento dei lavori, a salvaguardare l'integrità dell'ambiente, rispettando le norme attualmente vigenti in materia ed adottando tutte le precauzioni possibili per evitare danni di ogni genere.

In particolare, nell'esecuzione delle opere, deve provvedere a:

- evitare l'inquinamento delle falde e delle acque superficiali;
- effettuare lo scarico dei materiali solo nelle discariche autorizzate;
- segnalare tempestivamente al Committente ed al Direttore dei Lavori il ritrovamento, nel corso dei lavori di scavo, di opere sotterranee che possano provocare rischi di inquinamento o materiali contaminati.

### **Art. LVII - Trattamento dei dati personali**

Ai fini e per gli effetti del d.lgs. 196/03 il Committente si riserva il diritto di inserire il nominativo dell'Impresa appaltatrice nell'elenco dei propri clienti ai fini dello svolgimento dei futuri rapporti contrattuali e commerciali, in base all'art. 13 della legge citata.

L'Appaltatore potrà in ogni momento esercitare i diritti previsti dall'art. 7 della legge citata; in particolare potrà chiedere la modifica e la cancellazione dei propri dati.

## **ESECUZIONE DEI LAVORI**

### **Art. LVIII - Ordini di servizio**

Il Direttore dei Lavori impartisce tutte le disposizioni ed istruzioni all'Appaltatore mediante un ordine di servizio, così come definito dall'art. 128 del D.P.R. 554/99<sup>26</sup>, redatto in duplice copia e sottoscritto dal Direttore dei Lavori emanante e comunicato all'Appaltatore che lo restituisce firmato per avvenuta conoscenza.

L'Appaltatore è tenuto a uniformarvisi, salva la facoltà di esprimere, sui contenuti degli stessi, le proprie osservazioni nei modi e termini prescritti dalla legge.

### **Art. LIX - Impianto del cantiere e programma dei lavori**

L'Appaltatore dovrà provvedere entro 10 giorni dalla data di consegna all'impianto del cantiere che dovrà essere allestito nei tempi previsti dal programma dei lavori redatto dall'Appaltante sulla base di quanto definito in sede di progettazione esecutiva dell'intervento ed allegato ai documenti progettuali consegnati per la gara d'appalto. Il programma dei lavori è un atto contrattuale che stabilisce la durata delle varie fasi della realizzazione di un'opera.

Il programma dei lavori si rende necessario anche per la definizione delle misure di prevenzione degli infortuni che devono essere predisposte dal Coordinatore per l'esecuzione dei lavori prima e durante lo svolgimento delle opere. In questo senso il programma dei lavori dovrà essere definito negli stessi casi previsti per la redazione del Piano di Sicurezza e Coordinamento.

In base all'art. 90 del d.lgs. 81/08 questo documento deve essere approntato dal Committente o dal Responsabile dei Lavori parallelamente alla redazione del progetto ed in accordo con le date di inizio e fine dei lavori stabilite dal contratto principale, individuando nel dettaglio tutti i tempi necessari per l'esecuzione delle parti dell'opera. In mancanza di tale programma l'Appaltatore sarà tenuto ad eseguire le varie fasi di lavoro secondo l'ordine temporale stabilito dalla Direzione dei Lavori senza che ciò costituisca motivo per richiedere risarcimenti o indennizzi.

In presenza di particolari esigenze il Committente si riserva, comunque, la facoltà di apportare modifiche non sostanziali al programma predisposto.

### **Art. LX - Accettazione dei materiali**

I materiali e le forniture da impiegare nelle opere da eseguire dovranno essere delle migliori qualità esistenti in commercio, possedere le caratteristiche stabilite dalle leggi e dai regolamenti vigenti in materia ed inoltre corrispondere alla specifica normativa del presente capitolato o degli altri atti contrattuali.

Si richiamano peraltro, espressamente, le prescrizioni del Capitolato Generale, le norme UNI, CNR, CEI e le altre norme tecniche europee adottate dalla vigente legislazione.

Sia nel caso di forniture legate ad installazione di impianti che nel caso di forniture di materiali d'uso più generale, l'Appaltatore dovrà presentare adeguate campionature almeno 60 giorni prima dell'inizio dei lavori, ottenendo l'approvazione della Direzione dei Lavori.

Le caratteristiche dei vari materiali e forniture saranno definite nei modi seguenti:

- dalle prescrizioni generali del presente capitolato;
- dalle prescrizioni particolari riportate negli articoli seguenti;
- dalle eventuali descrizioni specifiche aggiunte come integrazioni o come allegati al presente capitolato;
- da disegni, dettagli esecutivi o relazioni tecniche allegati al progetto.

Resta comunque contrattualmente fissato che tutte le specificazioni o modifiche apportate nei modi suddetti fanno parte integrante del presente capitolato.

Salvo diversa indicazione, i materiali e le forniture proverranno da quelle località che l'Appaltatore riterrà di sua convenienza purché, ad insindacabile giudizio della Direzione dei Lavori, ne sia riconosciuta l'idoneità e la rispondenza ai requisiti prescritti.

L'Appaltatore è obbligato a prestarsi in qualsiasi momento ad eseguire o far eseguire presso il laboratorio o istituto indicato, tutte le prove prescritte dal presente capitolato o dalla Direzione dei Lavori sui materiali impiegati o da impiegarsi, nonché sui manufatti, sia prefabbricati che realizzati in opera e sulle forniture in genere.

Il prelievo dei campioni destinati alle verifiche qualitative dei materiali stessi, da eseguire secondo le norme tecniche vigenti, verrà effettuato in contraddittorio e sarà appositamente verbalizzato.

---

<sup>26</sup> Tale articolo è stato in parte modificato dal nuovo Regolamento di esecuzione e attuazione del d.lgs. 163 del 12 aprile 2006, art. 152.

L'Appaltatore farà sì che tutti i materiali mantengano, durante il corso dei lavori, le stesse caratteristiche riconosciute ed accettate dalla Direzione dei Lavori. Qualora in corso d'opera, i materiali e le forniture non fossero più rispondenti ai requisiti prescritti o si verificasse la necessità di cambiare gli approvvigionamenti, l'Appaltatore sarà tenuto alle relative sostituzioni e adeguamenti senza che questo costituisca titolo ad avanzare alcuna richiesta di variazione prezzi.

Le forniture non accettate ad insindacabile giudizio dalla Direzione dei Lavori dovranno essere immediatamente allontanate dal cantiere a cura e spese dell'Appaltatore e sostituite con altre rispondenti ai requisiti richiesti.

L'Appaltatore che nel proprio interesse o di sua iniziativa abbia impiegato materiali o componenti di caratteristiche superiori a quelle prescritte nei documenti contrattuali non ha diritto ad aumento dei prezzi e la contabilità è redatta come se i materiali avessero le caratteristiche stabilite dalle prescrizioni contrattuali.

L'Appaltatore resta comunque totalmente responsabile in rapporto ai materiali forniti la cui accettazione, in ogni caso, non pregiudica i diritti che il Committente si riserva di avanzare in sede di collaudo finale.

## **Art. LXI - Accettazione degli impianti**

Tutti gli impianti presenti nell'appalto da realizzare e la loro messa in opera completa di ogni categoria o tipo di lavoro necessari alla perfetta installazione, saranno eseguiti nella totale osservanza delle prescrizioni progettuali, delle disposizioni impartite dalla Direzione dei Lavori, delle specifiche del presente capitolato o degli altri atti contrattuali, delle leggi, norme e regolamenti vigenti in materia.

Si richiamano espressamente tutte le prescrizioni, a riguardo, presenti nel Capitolato Generale, le norme UNI, CNR, CEI e tutta la normativa specifica in materia.

I disegni esecutivi riguardanti ogni tipo di impianto (ove di competenza dell'Appaltatore) dovranno essere consegnati alla Direzione dei Lavori almeno 60 giorni prima dell'inizio dei lavori relativi agli impianti indicati ed andranno corredati da relazioni tecnico-descrittive contenenti tutte le informazioni necessarie per un completo esame dei dati progettuali e delle caratteristiche sia delle singole parti che dell'impianto nel suo insieme. L'Appaltatore è tenuto a presentare, contestualmente ai disegni esecutivi, un'adeguata campionatura delle parti costituenti l'impianto nei tipi di installazione richiesti ed una serie di certificati comprovanti origine e qualità dei materiali impiegati.

Tutte le forniture relative agli impianti non accettate ai sensi del precedente articolo, ad insindacabile giudizio della Direzione dei Lavori, dovranno essere immediatamente allontanate dal cantiere a cura e spese dell'Appaltatore e sostituite con altre rispondenti ai requisiti richiesti.

L'Appaltatore che nel proprio interesse o di sua iniziativa abbia impiegato materiali o componenti di caratteristiche superiori a quelle prescritte nei documenti contrattuali non ha diritto ad aumento dei prezzi e la contabilità è redatta come se i materiali avessero le caratteristiche stabilite dalle prescrizioni contrattuali.

L'Appaltatore resta, comunque, totalmente responsabile di tutte le forniture degli impianti o parti di essi, la cui accettazione effettuata dalla Direzione dei Lavori non pregiudica i diritti che l'Appaltante si riserva di avanzare in sede di collaudo finale o nei tempi previsti dalle garanzie fornite per l'opera e le sue parti.

Durante l'esecuzione dei lavori di preparazione, di installazione, di finitura degli impianti e delle opere murarie relative, l'Appaltatore dovrà osservare tutte le prescrizioni della normativa vigente in materia antinfortunistica oltre alle suddette specifiche progettuali o del presente capitolato, restando fissato che eventuali discordanze, danni causati direttamente od indirettamente, imperfezioni riscontrate durante l'installazione od il collaudo ed ogni altra anomalia segnalata dalla Direzione dei Lavori, dovranno essere prontamente riparate a totale carico e spese dell'Appaltatore.

## **ONERI A CARICO DELL'APPALTATORE**

### **Art. LXII - Funzioni, compiti e responsabilità dell'appaltatore**

L'Appaltatore è colui che assume il compimento dell'opera appaltata con l'organizzazione di tutti i mezzi necessari; pertanto ad esso compete, con le conseguenti responsabilità:

- nominare il Direttore tecnico di cantiere e comunicarne il nominativo al Committente ovvero al Responsabile dei Lavori, al Coordinatore per la sicurezza in fase di progettazione ed al Coordinatore per la sicurezza in fase di esecuzione;
- comunicare al Committente ovvero al Responsabile dei Lavori, al Coordinatore per la sicurezza in fase di progettazione ed al Coordinatore per la sicurezza in fase di esecuzione il nominativo del Responsabile del Servizio di Prevenzione e Protezione;
- predisporre e trasmettere al Committente o al responsabile dei Lavori tutta la documentazione interente la propria idoneità tecnico professionale richiesta e di cui all'art. 90 del d.lgs. 81/08;
- redigere entro trenta giorni dall'aggiudicazione, e comunque prima della consegna dei lavori, il Piano Operativo di Sicurezza conformemente a quanto indicato e prescritto all'art. 89 comma 1 lettera f-ter del d.lgs. 81/08 e all'art. 6 del D.P.R. 222/03, da considerare quale piano complementare e di dettaglio del Piano di Sicurezza e Coordinamento per quanto attiene alle proprie scelte autonome e relative responsabilità nell'organizzazione del cantiere e nell'esecuzione dei lavori<sup>27</sup>;
- redigere entro trenta giorni dall'aggiudicazione, e comunque prima della consegna dei lavori, eventuali proposte integrative del Piano di Sicurezza e di Coordinamento (qualora previsto ai sensi del d.lgs. 81/08)<sup>28</sup>;
- nel caso di appalto pubblico, redigere entro trenta giorni dall'aggiudicazione, e comunque prima della consegna dei lavori, un Piano di Sicurezza Sostitutivo del Piano di Sicurezza e di Coordinamento (qualora non previsto), conformemente a quanto indicato all'art. 5 del D.P.R. 222/03<sup>29</sup>;
- predisporre gli impianti, le attrezzature ed i mezzi d'opera per l'esecuzione dei lavori, nonché gli strumenti ed il personale necessari per tracciamenti, rilievi, misurazioni e controlli;
- predisporre le occorrenti opere provvisorie, quali ponteggi, cesate con relativa illuminazione notturna, recinzioni, baracche per il deposito materiale e per gli altri usi di cantiere, nonché le strade interne occorrenti alla agibilità del cantiere ed in generale quanto previsto dal progetto di intervento relativo alla sicurezza contenuto nei Piani di Sicurezza;
- predisporre per le esigenze del Committente e della Direzione dei Lavori, un locale illuminato e riscaldato con attrezzatura minima da ufficio;
- provvedere agli allacciamenti provvisori, in mancanza di quelli definitivi, per i servizi di acqua, energia elettrica, telefono e fognatura di cantiere;
- provvedere al conseguimento dei permessi di scarico dei materiali e di occupazione del suolo pubblico per le cesate e gli altri usi;
- provvedere all'installazione, all'ingresso del cantiere del regolamentare cartello con le indicazioni relative al progetto, al Committente, all'Impresa esecutrice delle opere, al Progettista, al Direttore dei Lavori;
- munire il personale occupato in cantiere di apposita tessera di riconoscimento corredata di fotografia, contenente le generalità del lavoratore e l'indicazione del datore di lavoro. I datori di lavoro con meno di dieci dipendenti possono assolvere a tale obbligo mediante annotazione, su apposito registro di cantiere vidimato dalla Direzione provinciale del lavoro territorialmente competente da tenersi sul luogo di lavoro, degli estremi del personale giornalmente impiegato nei lavori<sup>30</sup>;
- provvedere all'esecuzione dei rilievi delle situazioni di fatto ed ai tracciamenti delle opere in progetto, alla verifica ed alla conservazione dei capisaldi;
- provvedere all'esecuzione dei disegni concernenti lo sviluppo di dettaglio delle opere da eseguire (casellari, tabelle ferri per c.a., sketches, elenchi materiali, schede di lavorazione, schemi di officina, ecc.);

---

<sup>27</sup> d.lgs. 12 aprile 2006, n. 163 - "Codice dei contratti pubblici relativi a lavori, servizi e forniture in attuazione delle direttive 2004/17/CE e 2004/18/CE", art. 131 - Piani di sicurezza.

<sup>28</sup> Idem.

<sup>29</sup> Idem.

<sup>30</sup> L. 4 agosto 2006, n. 248 - "Conversione in legge, con modificazioni, del decreto-legge 4 luglio 2006, n. 223, recante disposizioni urgenti per il rilancio economico e sociale, per il contenimento e la razionalizzazione della spesa pubblica nonché interventi in materia di entrate e di contrasto all'evasione fiscale", art. 36 bis - Misure urgenti per il contrasto del lavoro nero e per la promozione della sicurezza nei luoghi di lavoro.



- provvedere al versamento delle garanzie fidejussorie di cui all'art. 31 del presente Capitolato;
- provvedere all'assicurazione con un massimale di ..... (.....) che tenga indenne il Committente da tutti i rischi di esecuzione da qualsiasi causa determinati, salvo quelli derivanti da errori di progettazione, insufficiente progettazione, azioni di terzi o cause di forza maggiore sino alla data di emissione del certificato di collaudo provvisorio o di regolare esecuzione<sup>31</sup>;
- provvedere all'assicurazione con un massimale di ..... (.....) di responsabilità civile per danni causati anche a terze persone ed a cose di terzi sino alla data di emissione del certificato di collaudo provvisorio o di regolare esecuzione<sup>32</sup>;
- provvedere all'assicurazione con un massimale di ..... (.....) di copertura dei rischi di rovina totale o parziale dell'opera e dei rischi derivanti da gravi difetti costruttivi, con decorrenza dalla data di emissione del certificato di collaudo provvisorio o di regolare esecuzione<sup>33</sup> per un periodo di .....
- provvedere alla sorveglianza di cantiere ed alla assicurazione contro il furto tanto per le cose proprie che dei fornitori, alla sua pulizia quotidiana, allo sgombero, a lavori ultimati, delle attrezzature, dei materiali residuati e di quant'altro non utilizzato nelle opere;
- assicurare il tempestivo approntamento in cantiere delle attrezzature, degli apprestamenti e delle procedure esecutive previste dai piani di sicurezza ovvero richieste dal Coordinatore in fase di esecuzione dei lavori;
- approvvigionare tempestivamente i materiali necessari per l'esecuzione delle opere;
- disporre in cantiere di idonee e qualificate maestranze in funzione delle necessità delle singole fasi dei lavori, segnalando al Direttore dei Lavori l'eventuale personale tecnico ed amministrativo alle sue dipendenze destinato a coadiuvarlo;
- corrispondere ai propri dipendenti le retribuzioni dovute e rilasciare dichiarazione di aver provveduto nei loro confronti alle assistenze, assicurazioni e previdenze secondo le norme di legge e dei contratti collettivi di lavoro;
- provvedere alla fedele esecuzione del progetto esecutivo delle opere date in Appalto, integrato dalle prescrizioni tecniche impartite dal Direttore dei Lavori, in modo che l'esecuzione risulti conforme alle pattuizioni contrattuali e alla perfetta regola d'arte;
- richiedere tempestivamente al Direttore dei Lavori disposizioni per quanto risulti omesso, inesatto o discordante nelle tavole grafiche o nella descrizione dei lavori;
- tenere a disposizione dei Coordinatori per la sicurezza, del Committente ovvero del Responsabile dei Lavori e degli Organi di Vigilanza copia controfirmata della documentazione relativa alla progettazione e al piano di sicurezza;
- tenere a disposizione del Direttore dei Lavori i disegni, le tavole ed i casellari di ordinazione per gli opportuni raffronti e controlli, con divieto di darne visione ad estranei e con formale impegno di astenersi dal riprodurre o contraffare i disegni ed i modelli avuti in consegna dal Direttore dei Lavori;
- provvedere alla tenuta delle scritture di cantiere, alla redazione della contabilità ed alla stesura degli Stati di Avanzamento, a norma di contratto per quanto attiene alle attrezzature, agli apprestamenti ed alle procedure esecutive previste dal piano di sicurezza e individuate nel computo metrico;
- osservare le prescrizioni delle vigenti leggi in materia di esecuzione di opere in conglomerato cementizio, di accettazione dei materiali da costruzione e provvedere alla eventuale denuncia delle opere in c.a. ai sensi del D.P.R. 380/01; provvedere alla confezione ed all'invio di campioni di legante idraulico, ferro tondo e cubetti di prova del calcestruzzo agli Istituti autorizzati dalla legge, per le normali prove di laboratorio;
- provvedere alla fornitura di materiali, mezzi e mano d'opera occorrenti per le prove di collaudo;
- prestarsi, qualora nel corso dell'opera si manifestino palesi fenomeni che paiano compromettere i risultati finali, agli accertamenti sperimentali necessari per constatare le condizioni di fatto anche ai fini dell'accertamento delle eventuali responsabilità;
- promuovere ed istituire nel cantiere oggetto del presente Capitolato, un sistema gestionale permanente ed organico diretto alla individuazione, valutazione, riduzione e controllo costante dei rischi per la sicurezza e la salute dei dipendenti e dei terzi operanti nell'ambito dell'impresa;

---

<sup>31</sup> d.lgs. 12 aprile 2006, n. 163 - "Codice dei contratti pubblici relativi a lavori, servizi e forniture in attuazione delle direttive 2004/17/CE e 2004/18/CE", art. 129 - Garanzie e coperture assicurative per i lavori pubblici.

<sup>32</sup> Idem

<sup>33</sup> Idem

- promuovere le attività di prevenzione dei rischi per la sicurezza e la salute del personale operante in cantiere, in coerenza a principi e misure predeterminati;
- promuovere un programma di informazione e formazione dei lavoratori, individuando i momenti di consultazione dei dipendenti e dei loro rappresentanti;
- mantenere in efficienza i servizi logistici di cantiere (uffici, mensa, spogliatoi, servizi igienici, docce, ecc.);
- assicurare:
  - il mantenimento del cantiere in condizioni ordinate e di soddisfacente salubrità;
  - la più idonea ubicazione delle postazioni di lavoro;
  - le più idonee condizioni di movimentazione dei materiali;
  - il controllo e la manutenzione di ogni impianto che possa determinare situazioni di pericolo per la sicurezza e la salute dei lavoratori;
  - la più idonea sistemazione delle aree di stoccaggio e di deposito;
  - il tempestivo approntamento in cantiere delle attrezzature, degli apprestamenti e delle procedure esecutive previste dai piani di sicurezza ovvero richieste dal Coordinatore in fase di esecuzione dei lavori;
- rilasciare dichiarazione al Committente di aver sottoposto tutti i lavoratori presenti in cantiere a sorveglianza sanitaria secondo quanto previsto dalla normativa vigente e/o qualora le condizioni di lavoro lo richiedano;
- provvedere alla fedele esecuzione delle attrezzature e degli apprestamenti conformemente alle norme contenute nel piano per la sicurezza e nei documenti di progettazione della sicurezza;
- richiedere tempestivamente disposizioni per quanto risulti omesso, inesatto o discordante nelle tavole grafiche o nel piano di sicurezza ovvero proporre modifiche ai piani di sicurezza nel caso in cui tali modifiche assicurino un maggiore grado di sicurezza;
- tenere a disposizione dei Coordinatori per la sicurezza, del Committente ovvero del Responsabile dei Lavori e degli Organi di Vigilanza, copia controfirmata della documentazione relativa alla progettazione e al piano di sicurezza;
- fornire alle imprese subappaltanti e ai lavoratori autonomi presenti in cantiere:
  - adeguata documentazione, informazione e supporto tecnico-organizzativo;
  - le informazioni relative ai rischi derivanti dalle condizioni ambientali nelle immediate vicinanze del cantiere, dalle condizioni logistiche all'interno del cantiere, dalle lavorazioni da eseguire, dall'interferenza con altre imprese secondo quanto previsto dall'art. 81 del d.lgs. 81/08;
  - le informazioni relative all'utilizzo di attrezzature, apprestamenti, macchinari e dispositivi di protezione collettiva ed individuale;
- mettere a disposizione di tutti i Responsabili del Servizio di Prevenzione e Protezione delle imprese subappaltanti e dei lavoratori autonomi il progetto della sicurezza ed il Piano di Sicurezza e Coordinamento;
- informare il Committente ovvero il Responsabile dei Lavori e i Coordinatori per la sicurezza delle proposte di modifica al Piano di Sicurezza e Coordinamento formulate dalle imprese subappaltanti e dai lavoratori autonomi;
- organizzare il servizio di pronto soccorso, antincendio ed evacuazione dei lavoratori in funzione delle caratteristiche morfologiche, tecniche e procedurali del cantiere oggetto del presente Appalto;
- affiggere e custodire in cantiere una copia della notifica preliminare, degli atti autorizzativi e di tutta la necessaria documentazione di legge;
- fornire al Committente o al Responsabile dei Lavori i nominativi di tutte le imprese e i lavoratori autonomi ai quali intende affidarsi per l'esecuzione di particolari lavorazioni, previa verifica della loro idoneità tecnico-professionale;
- effettuare, qualora richiesto dalla Direzione dei Lavori e comunque al termine dei lavori, misure fonometriche volte a certificare il rispetto dei requisiti acustici passivi degli edifici valutati in sede di progetto, di cui al D.P.C.M. 5 dicembre 1997 e trasmetterne gli esiti al Committente.

Ogni e qualsiasi danno o responsabilità che dovesse derivare dal mancato rispetto delle disposizioni sopra richiamate, sarà a carico esclusivamente all'Appaltatore con esonero totale della stazione Appaltante.

L'Appaltatore è l'unico responsabile dell'esecuzione delle opere appaltate in conformità a quanto prescritto dalla normativa vigente in materia, della rispondenza di dette opere e parti di esse alle condizioni contrattuali, dei danni direttamente o indirettamente causati durante lo svolgimento dell'appalto.

Nel caso di inosservanza da parte dell'Appaltatore delle disposizioni di cui sopra, la Direzione dei Lavori, a suo insindacabile giudizio, potrà, previa diffida a mettersi in regola, sospendere i lavori restando l'Appaltatore tenuto a risarcire i danni direttamente o indirettamente derivati al Committente in conseguenza della sospensione.

L'Appaltatore ha diritto di muovere obiezioni agli ordini del Direttore dei Lavori, qualora possa dimostrarli contrastanti col buon esito tecnico e con l'economia della costruzione e di subordinare l'obbedienza alla espressa liberazione dalle conseguenti responsabilità, a meno che non sia presumibile un pericolo, nel qual caso ha diritto a rifiutare.

Qualora nella costruzione si verificano assestamenti, lesioni, difetti od altri inconvenienti, l'Appaltatore deve segnalarli immediatamente al Direttore dei Lavori e prestarsi agli accertamenti sperimentali necessari per riconoscere se egli abbia in qualche modo trasgredito le abituali buone regole di lavoro.

Per le opere escluse dall'Appalto, l'Appaltatore sarà tenuto ad eseguire:

- lo scarico in cantiere ed il trasporto a deposito, l'accatastamento, l'immagazzinamento e la custodia nell'ambito del cantiere dei materiali e manufatti siano essi approvvigionati dal Committente che dai fornitori da lui prescelti;
- il sollevamento ed il trasporto al luogo di impiego dei materiali e dei manufatti;
- in generale la fornitura di materiali e di mano d'opera edili ed il noleggio di attrezzature e macchine occorrenti per la posa in opera e per le assistenze murarie alle Ditte fornitrici.

Per tutte le suddette prestazioni l'Appaltatore verrà compensato in economia secondo quanto stabilito nell'"Elenco dei prezzi unitari" allegato al contratto.

## **Art. LXIII - Personale dell'appaltatore**

Il personale destinato ai lavori dovrà essere, per numero e qualità, adeguato all'importanza dei lavori da eseguire ed ai termini di consegna stabiliti o concordati con la Direzione dei Lavori anche in relazione a quanto indicato dal programma dei lavori integrato. Dovrà pertanto essere formato e informato in materia di approntamento di opere, di presidi di prevenzione e protezione e in materia di salute e igiene del lavoro.

L'Appaltatore dovrà inoltre osservare le norme e le prescrizioni delle leggi e dei regolamenti vigenti sull'assunzione, tutela, protezione ed assistenza dei lavoratori impegnati sul cantiere, comunicando, prima della stipula del contratto, gli estremi della propria iscrizione agli Istituti previdenziali ed assicurativi.

Tutti i dipendenti dell'Appaltatore sono tenuti ad osservare:

- i regolamenti in vigore in cantiere;
- le norme antinfortunistiche proprie del lavoro in esecuzione e quelle particolari vigenti in cantiere;
- le indicazioni contenute nei Piani di Sicurezza e le indicazioni fornite dal Coordinatore per l'esecuzione.

Tutti i dipendenti e/o collaboratori dell'Appaltatore devono essere formati, addestrati e informati alle mansioni disposte, in funzione della figura, e con riferimento alle attrezzature ed alle macchine di cui sono operatori, a cura ed onere dell'Appaltatore medesimo.

L'inosservanza delle predette condizioni costituisce per l'Appaltatore responsabilità, sia in via penale che civile, dei danni che per effetto dell'inosservanza stessa dovessero derivare al personale, a terzi ed agli impianti di cantiere.

## **Art. LXIV - Funzioni, compiti e responsabilità del direttore tecnico di cantiere**

Il Direttore tecnico di cantiere, nella persona di un tecnico professionalmente abilitato, regolarmente iscritto all'albo di categoria e di competenza professionale estesa ai lavori da eseguire, viene nominato dall'Appaltatore, affinché in nome e per conto suo curi lo svolgimento delle opere, assumendo effettivi poteri dirigenziali e la responsabilità dell'organizzazione dei lavori, pertanto ad esso compete con le conseguenti responsabilità:

- gestire ed organizzare il cantiere in modo da garantire la sicurezza e la salute dei lavoratori;
- osservare e far osservare a tutte le maestranze presenti in cantiere, le prescrizioni contenute nei Piani della Sicurezza, le norme di coordinamento del presente Capitolato e contrattuali e le indicazioni ricevute dal Coordinatore per l'esecuzione dei lavori;
- allontanare dal cantiere coloro che risultassero in condizioni psico-fisiche tali o che si comportassero in modo tale da compromettere la propria sicurezza e quella degli altri addetti presenti in cantiere o che si rendessero colpevoli di insubordinazione o disonestà;
- vietare l'ingresso alle persone non addette ai lavori e non espressamente autorizzate dal Responsabile dei Lavori.

L'Appaltatore è in ogni caso responsabile dei danni cagionati dalla inosservanza e trasgressione delle prescrizioni tecniche e delle norme di vigilanza e di sicurezza disposte dalle leggi e dai regolamenti vigenti.

## **Art. LXV - Funzioni, compiti e responsabilità dei lavoratori autonomi e delle imprese subappaltatrici**

Al lavoratore autonomo ovvero all'impresa subappaltatrice competono con le conseguenti responsabilità:

- il rispetto di tutte le indicazioni contenute nei piani di sicurezza e tutte le richieste del Direttore tecnico dell'Appaltatore;
- l'uso tutte le attrezzature di lavoro ed i dispositivi di protezione individuale in conformità alla normativa vigente;
- la collaborazione e la cooperazione con le imprese coinvolte nel processo costruttivo;
- non pregiudicare con le proprie lavorazioni la sicurezza delle altre imprese presenti in cantiere;
- informare l'Appaltatore sui possibili rischi per gli addetti presenti in cantiere derivanti dalle proprie attività lavorative;

## **Art. LXVI - Disciplina del cantiere**

Il Direttore tecnico dell'impresa deve mantenere la disciplina nel cantiere; egli è obbligato ad osservare ed a far osservare ad ogni lavoratore presente in cantiere, in ottemperanza alle prescrizioni contrattuali, gli ordini ricevuti dal Direttore dei Lavori e dal Coordinatore per la Sicurezza in fase di Esecuzione. E' tenuto ad allontanare dal cantiere coloro che risultassero incapaci o che si rendessero colpevoli di insubordinazione o disonestà. E' inoltre tenuto a vietare l'ingresso alle persone non addette ai lavori e non autorizzate dal Direttore dei Lavori.

L'Appaltatore è in ogni caso responsabile dei danni cagionati dalla inosservanza e trasgressione delle prescrizioni tecniche e delle norme di vigilanza e di sicurezza disposte dalle leggi e dai regolamenti vigenti.

Le Ditte dirette fornitrici del Committente sono tenute ad osservare l'orario di cantiere e le disposizioni di ordine generale emanate dall'Appaltatore.

L'inosservanza da parte di tali Ditte delle disposizioni predette esonera l'Appaltatore dalle relative responsabilità.

## **Art. LXVII - Rinvenimento di oggetti**

L'Appaltatore è tenuto a denunciare al Committente ed al Direttore dei Lavori il rinvenimento, occorso durante l'esecuzione delle opere, di oggetti di interesse archeologico o di valore intrinseco e ad averne la massima cura fino alla consegna.

## **Art. LXVIII - Norme di sicurezza**

I lavori appaltati devono svolgersi nel pieno rispetto delle vigenti normative in materia di prevenzione infortuni ed igiene del lavoro.

Nell'accettare i lavori oggetto del contratto l'Appaltatore dichiara:

- di aver preso conoscenza delle opere provvisoriale da predisporre, di aver visitato la località interessata dai lavori e di averne accertato le condizioni di viabilità e di accesso, nonché gli impianti che la riguardano;
- di aver valutato, nell'offerta, tutte le circostanze ed elementi che influiscono sul costo della manodopera, dei noli e dei trasporti relativamente alle opere provvisoriale.

L'Appaltatore non potrà quindi eccepire, durante l'esecuzione dei lavori, la mancata conoscenza di elementi non valutati, tranne che tali elementi non si configurino come causa di forza maggiore contemplata nel codice civile (e non escluse da altre norme nel presente Capitolato o si riferiscano a condizioni soggette a possibili modifiche espressamente previste nel contratto).

Con l'accettazione dei lavori l'Appaltatore dichiara di avere la possibilità ed i mezzi necessari per procedere all'esecuzione degli stessi secondo le migliori norme di sicurezza e conduzione dei lavori.

L'Appaltatore non potrà subappaltare a terzi le attrezzature, gli apprestamenti e le procedure esecutive o parte di esse senza la necessaria autorizzazione del Committente o del Responsabile dei Lavori ovvero del Coordinatore per l'esecuzione dei lavori.

Qualora, durante l'esecuzione dei lavori, l'Appaltatore ritenesse opportuno, nell'interesse stesso dello sviluppo dei lavori, affidare il subappalto a Ditte specializzate, esso dovrà ottenere preventiva esplicita autorizzazione scritta dal Committente ovvero dal Coordinatore per l'esecuzione.

L'Appaltatore rimane, di fronte al Committente, unico responsabile delle attrezzature, degli apprestamenti e delle procedure esecutive subappaltate per quanto riguarda la loro conformità alle norme di legge.

È fatto obbligo all'Appaltatore di provvedere ai materiali, ai mezzi d'opera e ai trasporti necessari alla predisposizione di opere provvisoriale, che per cause non previste e prevedibili, il Coordinatore per l'esecuzione dei lavori o il responsabile dei lavori ovvero il Committente, ritengono necessarie per assicurare un livello di sicurezza adeguato alle lavorazioni.

In questo caso per l'esecuzione di lavori non previsti si farà riferimento all'elenco prezzi allegato ovvero si procederà a concordare nuovi prezzi, come riportato nell'articolo corrispondente del Capitolato Speciale d'Appalto - Disposizioni amministrative.

### **Art. LXIX - Lavoro notturno e festivo**

Nell'osservanza delle norme relative alla disciplina del lavoro e nel caso di ritardi tali da non garantire il rispetto dei termini contrattuali, la Direzione dei Lavori potrà ordinare la continuazione delle opere oltre gli orari fissati e nei giorni festivi; in tal caso l'Appaltatore potrà richiedere la corresponsione delle sole tariffe per la mano d'opera previste dalla normativa vigente per queste situazioni.

## **TITOLO IX - VALUTAZIONE DEI LAVORI**

### **Art. LXX - Valutazione dei lavori - condizioni generali**

Nei prezzi contrattuali sono compresi tutti gli oneri ed obblighi richiamati nel presente capitolato e negli altri atti contrattuali che l'Appaltatore dovrà sostenere per l'esecuzione di tutta l'opera e delle sue parti nei tempi e modi prescritti.

L'esecuzione dell'opera indicata dovrà, comunque, avvenire nella completa applicazione della disciplina vigente relativa alla materia, includendo tutte le fasi contrattuali, di progettazione, di messa in opera, di prevenzione infortuni e tutela dei lavoratori, della sicurezza, ecc. includendo qualunque altro aspetto normativo necessario al completamento dei lavori nel rispetto delle specifiche generali e particolari già citate.

I prezzi contrattualmente definiti sono accettati dall'Appaltatore nella più completa ed approfondita conoscenza delle quantità e del tipo di lavoro da svolgere rinunciando a qualunque altra pretesa di carattere economico che dovesse derivare da errata valutazione o mancata conoscenza dei fatti di natura geologica, tecnica, realizzativa o normativa legati all'esecuzione dei lavori.

Le eventuali varianti che comportino modifiche sostanziali al progetto (ampliamenti o riduzioni di cubatura, aggiunta o cancellazione di parti dell'opera, ecc.), dovranno essere ufficialmente autorizzate dalla Direzione dei Lavori e contabilizzate a parte secondo le condizioni contrattuali previste per tali lavori; non sono compresi, in questa categoria, i lavori di rifacimento richiesti per cattiva esecuzione o funzionamento difettoso che dovranno essere eseguiti a totale carico e spese dell'Appaltatore.

Il prezzo previsto per tutte le forniture di materiali e di impianti è complessivo, inoltre, dell'onere per l'eventuale posa in periodi diversi di tempo, qualunque possa essere l'ordine di arrivo in cantiere dei materiali forniti dall'Appaltatore.

Queste norme si applicano per tutti i lavori indicati dal presente capitolato (eseguiti in economia, a misura, a corpo, ecc.) e che saranno, comunque, verificati in contraddittorio con l'Appaltatore; si richiama espressamente, in tal senso, l'applicazione dell'Elenco prezzi indicato nei documenti che disciplinano l'Appalto.

### **Art. LXXI - Valutazione dei lavori a misura, a corpo**

Il prezzo a corpo indicato nel presente capitolato comprende e compensa tutte le lavorazioni, i materiali, gli impianti, i mezzi e la mano d'opera necessari alla completa esecuzione delle opere richieste dalle prescrizioni progettuali e contrattuali, dalle indicazioni della Direzione dei Lavori e da quanto altro, eventualmente specificato, nella piena osservanza della normativa vigente e delle specifiche del presente capitolato.

Sono incluse nell'importo a corpo tutte le opere che si trovano sopra il piano espressamente indicato, a tale scopo, nei progetti o descritto nel contratto o nel presente capitolato (e cioè il piano di demarcazione fra le opere a corpo e quelle a misura) comprendendo tutte le lavorazioni e parti di esse necessarie per dare l'opera completamente finita in ogni dettaglio; in mancanza di esatta definizione tra le opere che dovranno essere computate a corpo e quelle a misura, tutti i lavori oggetto del presente capitolato dovranno intendersi parte integrante dell'importo indicato a corpo senza esclusioni di sorta.

Sono, inoltre, comprese tutte le finiture delle murature, le opere esterne indicate dai disegni esecutivi, le parti di impianti che si trovassero al di sotto del piano suddetto, gli allacciamenti alle reti urbane di energia elettrica, gas, telefono, acqua, ecc. sia eseguiti direttamente dall'Appaltatore che dalle Società interessate alle quali l'Appaltatore è obbligato a prestare l'assistenza richiesta.

Per le prestazioni a corpo, il prezzo convenuto non può essere modificato sulla base della verifica della quantità o della qualità della prestazione. Per le prestazioni a misura, il prezzo convenuto può variare, in aumento o in diminuzione, secondo la quantità effettiva della prestazione. Per l'esecuzione di prestazioni a misura, il capitolato fissa i prezzi invariabili per unità di misura e per ogni tipologia di prestazione<sup>34</sup>.

#### **OPERE ESCLUSE DALL'IMPORTO A CORPO**

Salvo quanto previsto nel presente paragrafo, potranno essere valutate a parte (a misura ovvero in base all'Elenco prezzi allegato al contratto) le sole opere indicate dalla normativa di riferimento e comunque autorizzate dalla Direzione dei Lavori.

Tali opere potranno essere escluse dall'importo a corpo solamente nel caso di indicazione espressa nelle specifiche tecniche (progetto, contratto, capitolato) con la chiara definizione di quanto escluso dall'importo a

<sup>34</sup> d.lgs. 12 aprile 2006, n. 163 - "Codice dei contratti pubblici relativi a lavori, servizi e forniture in attuazione delle direttive 2004/17/CE e 2004/18/CE", art. 53 -Tipologia e oggetto dei contratti pubblici di lavori, servizi e forniture.

corpo; in caso di mancata esclusione di opere o parti di esse chiaramente identificate, tutti i lavori previsti o necessari alla realizzazione di quanto indicato nel contratto principale di appalto si intenderanno inclusi nel prezzo complessivo stabilito.

#### DISPOSIZIONI

L'Appaltatore è tenuto ad eseguire le opere indicate in base ai disegni di progetto ed alle prescrizioni già citate senza introdurre alcuna variazione che non sia ufficialmente autorizzata; eventuali modifiche di quota nei piani di fondazione (con conseguente spostamento dell'eventuale piano di demarcazione fra le opere a corpo e quelle a misura) saranno oggetto di una nuova definizione delle quantità dei lavori a misura da eseguire e che verrà immediatamente ufficializzata.

L'eventuale calcolo del volume dei singoli fabbricati sarà eseguito moltiplicando la superficie della sezione orizzontale dell'edificio (riferita alle murature esterne escludendo rivestimenti particolari o decorazioni sulle facciate) per l'altezza dell'edificio. Tale altezza, nel caso di copertura piana, sarà misurata dal piano definito sui disegni fino alla quota media del pavimento finito della terrazza; nel caso di copertura a tetto, l'altezza sarà misurata dal piano sopra indicato fino alla quota della linea di gronda.

Dal volume, che ha valore indicativo, così calcolato non saranno detratti i vuoti di logge, rientranze, chiostrine, ecc., né saranno aggiunti i volumi degli aggetti, di cabine o altri volumi tecnici.

Per gli edifici con piani a superfici variabili od impostate a quote differenti, il volume finale sarà la somma dei volumi dei vari piani o solidi geometrici nei quali verrà scomposto il fabbricato.

#### NORME PER LA MISURAZIONE E CRITERI PER LA VALUTAZIONE DI EVENTUALI LAVORAZIONI A MISURA

Qualora, nell'ambito dei lavori oggetto del presente capitolato, si rendesse necessaria la realizzazione di opere da valutare a misura, queste dovranno essere computate secondo i criteri riportati di seguito.

Tutti i prezzi dei lavori valutati a misura sono comprensivi delle spese per il carico, la fornitura, il trasporto, la movimentazione in cantiere e la posa in opera dei materiali includendo, inoltre, le spese per i macchinari di qualsiasi tipo (e relativi operatori), le opere provvisorie, le assicurazioni ed imposte, l'allestimento dei cantieri, le spese generali, l'utile dell'Appaltatore e quanto altro necessario per la completa esecuzione dell'opera in oggetto. Viene quindi fissato che tutte le opere incluse nei lavori a misura elencate di seguito si intenderanno eseguite con tutte le lavorazioni, i materiali, i mezzi e la mano d'opera necessari alla loro completa corrispondenza con le prescrizioni progettuali e contrattuali, con le indicazioni della Direzione dei Lavori, con le norme vigenti e con quanto previsto dal presente capitolato senza altri oneri aggiuntivi, da parte del Committente, di qualunque tipo. Il prezzo stabilito per i vari materiali e categorie di lavoro è comprensivo, inoltre, dell'onere per l'eventuale posa in opera in periodi di tempo diversi, qualunque possa essere l'ordine di arrivo in cantiere dei materiali forniti dall'Appaltatore.

Le norme di misurazione per la contabilizzazione dei lavori hanno specifica rilevanza nei casi di perizia suppletiva e di variante ammessa dalla legislazione vigente.

#### DEMOLIZIONI

Il volume e la superficie di una demolizione parziale o di un foro vengono calcolati in base alle misure indicate sul progetto di demolizione e, in mancanza, in base alle misure reali, rilevate sul posto in contraddittorio.

Nel caso di demolizioni totali di fabbricati il volume è da valutare vuoto per pieno, dal piano di campagna alla linea di gronda.

La misurazione vuoto per pieno sarà fatta computando le superfici esterne dei vari piani con l'esclusione di aggetti, cornici e balconi e moltiplicando queste superfici per le altezze dei vari piani misurate da solaio a solaio; per l'ultimo piano demolito sarà preso come limite superiore di altezza il piano di calpestio del solaio di copertura o dell'imposta del piano di copertura del tetto.

I materiali di risulta sono di proprietà del Committente, fermo restando l'obbligo dell'Appaltatore di avviare a sue spese tali materiali a discarica.

Le demolizioni in breccia verranno contabilizzate tenendo conto, oltre che della superficie anche della profondità effettiva della demolizione.

#### SCAVI IN GENERALE

La misurazione degli scavi verrà effettuata nei seguenti modi:

- il volume degli scavi di sbancamento verrà determinato con il metodo delle sezioni ragguagliate in base ai rilevamenti eseguiti in contraddittorio con l'Appaltatore, prima e dopo i relativi lavori;
- gli scavi di fondazione saranno valutati su un volume ottenuto dal prodotto dell'area di base della fondazione stessa per la profondità misurata sotto il piano degli scavi di sbancamento, considerando le pareti perfettamente verticali.

Al volume così calcolato si applicheranno i prezzi fissati per tali opere nell'Elenco prezzi allegato al contratto; essi saranno valutati sempre come se fossero stati eseguiti a pareti verticali ritenendosi già compreso e compensato con il prezzo unitario di elenco ogni onere di maggiore scavo.

Per gli scavi di fondazione da eseguire con l'impiego di casseri, paratie o simili strutture, sarà incluso nel volume di scavo per fondazione anche lo spazio occupato dalle strutture stesse. I prezzi di elenco, relativi agli scavi di fondazione, sono applicabili unicamente e rispettivamente ai volumi di scavo compresi fra piani orizzontali consecutivi, stabiliti per diverse profondità, nello stesso elenco dei prezzi. Pertanto la valutazione dello scavo risulterà definita, per ciascuna zona, dal volume ricadente nella zona stessa e dall'applicazione ad esso del relativo prezzo di elenco.

#### RILEVATI, REINTERRI E RIEMPIMENTI

Il volume dei rilevati sarà determinato con il metodo delle sezioni ragguagliate, in base a rilevamenti eseguiti come per gli scavi di sbancamento. I reinterri di scavi a sezione ristretta saranno valutati a metro cubo per il loro volume effettivo misurato in opera. Il riempimento con misto granulare a ridosso delle murature per drenaggi, vespai, ecc., sarà valutato a metro cubo per il suo volume effettivo misurato in opera.

#### VESPAI

La contabilizzazione dei vespai sarà effettuata sul volume dei materiali effettivamente utilizzati misurato a lavori eseguiti.

#### CASSEFORME

Le casseforme dovranno essere contabilizzate secondo le superfici delle facce interne a contatto con il conglomerato cementizio.

#### CALCESTRUZZI

I calcestruzzi per fondazioni, murature, volte, ecc., e le strutture costituite da getto in opera, saranno contabilizzati a metro cubo e misurati in opera in base alle dimensioni prescritte, esclusa quindi ogni eccedenza, ancorché inevitabile, dipendente dalla forma degli scavi aperti e dal modo di esecuzione dei lavori. Le lastre ed opere particolari saranno valutate, se espressamente indicato, in base alla superficie.

#### CONGLOMERATO CEMENTIZIO ARMATO

Il conglomerato per opere in cemento armato di qualsiasi natura e spessore sarà valutato per il suo volume effettivo, senza detrazione del volume del ferro di armatura, che verrà pagato a parte, e del volume del conglomerato corrispondente a vani, aperture, nicchie e simili inferiori a 0,10 m<sup>2</sup> di superficie e senza contabilizzare la superficie bagnata della cassetta necessaria per formare i suddetti vani, aperture, nicchie e simili.

Nel caso di elementi ornamentali gettati fuori opera il volume sarà considerato in base al minimo parallelepipedo retto a base rettangolare circoscrivibile a ciascun elemento includendo anche il costo dell'armatura metallica nonché la posa in opera, sempreché non sia pagata a parte.

#### ACCIAIO PER STRUTTURE IN C.A. E C.A.P.

L'acciaio impiegato nelle strutture in cemento armato e cemento armato precompresso verrà computato a peso.

#### SOLAI

Tutti i solai verranno valutati, salvo altre prescrizioni, a metro quadrato (per i solai pieni in cemento armato si considererà il volume) sulla superficie netta, al filo interno delle travi o degli ambienti interessati, escludendo le zone di appoggio sulle murature o sulle travi portanti.

#### MURATURE

Tutte le murature in genere saranno misurate geometricamente, per volume o per superficie secondo la categoria, in base a misure prese sul vivo dei muri, esclusi cioè gli intonaci. Sarà fatta deduzione di tutti i vuoti di luce superiore a 1,00 m<sup>2</sup> e dei vuoti di canne fumarie, canalizzazioni, ecc., che abbiano sezione superiore a 0,25 m<sup>2</sup>.

Le murature di mattoni ad una testa od in foglio si misureranno a vuoto per pieno, al rustico, deducendo soltanto le aperture di superficie uguale o superiori a 1 m<sup>2</sup>.

La misurazione dei paramenti faccia a vista verrà effettuata in base alla superficie effettiva, deducendo i vuoti e le parti occupate da pietra da taglio od artificiale.

La muratura in pietra da taglio verrà calcolata a volume sulla base del minimo parallelepipedo circoscrivibile a ciascun elemento; le lastre di rivestimento o le parti usate per decorazioni saranno valutate a superficie oppure a metro lineare (nel caso di bordi, ecc.).

#### INTONACI



Il calcolo dei lavori di esecuzione degli intonaci verrà fatto in base alla superficie effettivamente eseguita. Per gli intonaci applicati su muri interni di spessore inferiore a 15 cm saranno calcolate le superfici eseguite detraendo tutti i vuoti presenti (porte, finestre, ecc.) e non considerando le riquadrature.

Per gli intonaci applicati su muri interni di spessore superiore a 15 cm il calcolo verrà eseguito vuoto per pieno con le seguenti specifiche:

- per i vani inferiori a 4 m<sup>2</sup> di superficie non saranno detratti i vuoti o le zone mancanti e non saranno computate le riquadrature dei vani;
- per i vani superiori a 4 m<sup>2</sup> di superficie si dovranno detrarre tutti i vuoti e le zone mancanti ma dovranno essere calcolate le eventuali riquadrature dei vani.

Nel caso di lesene, riquadrature o modanature saranno computate le superfici laterali di tali elementi solo quando la loro larghezza superi i 5 cm.

Gli intonaci esterni saranno valutati sulle superfici effettivamente eseguite, procedendo quindi alla detrazione delle aperture per porte e finestre superiori ad 1 m<sup>2</sup>; l'applicazione di intonaco per l'esecuzione di lesene, cornicioni, parapetti, architravi, aggetti e pensiline con superfici laterali di sviluppo superiore ai 5 cm o con raggi di curvatura superiori ai 15 cm dovrà essere computata secondo lo sviluppo effettivo.

Le parti di lesene, cornicioni o parapetti con dimensioni inferiori a 5 o 15 cm indicati saranno considerate come superfici piane.

La superficie di intradosso delle volte, di qualsiasi forma, verrà determinata moltiplicando la superficie della loro proiezione orizzontale per un coefficiente pari a 1,2.

### TINTEGGIATURE E VERNICIATURE

Le tinteggiature di pareti, soffitti, volte, ecc. interni od esterni verranno misurate secondo le superfici effettivamente realizzate; le spallette e rientranze inferiori a 15 cm di sviluppo non saranno aggiunte alle superfici di calcolo.

Per i muri di spessore superiore a 15 cm le opere di tinteggiatura saranno valutate a metro quadrato detraendo i vuoti di qualsiasi dimensione e computando a parte tutte le riquadrature.

L'applicazione di tinteggiatura per lesene, cornicioni, parapetti, architravi, aggetti e pensiline con superfici laterali di sviluppo superiore ai 5 cm o con raggi di curvatura superiori ai 15 cm dovrà essere computata secondo lo sviluppo effettivo.

Le parti di lesene, cornicioni o parapetti con dimensioni inferiori a 5 o 15 cm indicati saranno considerate come superfici piane.

I tubi che corrono lungo le pareti da tinteggiare e che vengono tinteggiati unitamente alle pareti stesse non saranno conteggiati a parte. I tubi che dovranno essere verniciati anziché tinteggiati verranno conteggiati a parte.

Le verniciature eseguite su opere metalliche, in legno o simili verranno calcolate, senza considerare i relativi spessori, applicando alle superfici (misurate su una faccia) i coefficienti riportati:

- |   |      |
|---|------|
| – opere metalliche, grandi vetrate, lucernari, ecc.   | 0,75 |
| – opere metalliche per cancelli, ringhiere, parapetti | 2,00 |
| – infissi vetrati (finestre, porte a vetri, ecc.)     | 1,00 |
| – persiane lamellari, serrande di lamiera, ecc.       | 3,00 |
| – persiane avvolgibili, lamiere ondulate, ecc.        | 2,50 |
| – porte, sportelli, controportelli, ecc.              | 2,00 |

Le superfici indicate per i serramenti saranno misurate al filo esterno degli stessi (escludendo coprifili o telai).

### MASSETTI

L'esecuzione di massetti di cemento a vista o massetti di sottofondo normali o speciali verrà computata secondo i metri cubi effettivamente realizzati e misurati a lavoro eseguito.

### PAVIMENTI

I pavimenti verranno calcolati in base alle superfici comprese fra le pareti escludendo le zone non pavimentate superiori a 0,30 m<sup>2</sup> e le parti perimetrali sotto l'intonaco. Per i pavimenti eseguiti in pietra da taglio le misurazioni si effettueranno sommando le superfici dei minimi rettangoli o quadrati circoscrivibili a ciascun pezzo.

## RIVESTIMENTI

I rivestimenti e le eventuali decorazioni verranno calcolati, salvo altre prescrizioni, in base alle superfici effettivamente eseguite, detraendo tutte le aree o zone non interessate da tali lavori superiori a 0,30 m<sup>2</sup>.

## CONTROSOFFITTI

I controsoffitti piani saranno conteggiati in base alla superficie della loro proiezione orizzontale senza tener conto di eventuali sovrapposizioni ed incassi, senza detrarre i vani o interruzioni uguali o inferiori a 1,00 m<sup>2</sup> e senza tener conto dei raccordi curvi con i muri perimetrali che non superano i 15 cm di raggio.

## MATERIALI ISOLANTI

Il calcolo delle superfici di materiale isolante verrà effettuato in base all'estensione effettiva dei solai o delle pareti di appoggio di tali materiali e sarà espresso in metri quadrati; nel caso di rivestimenti isolanti di tubazioni, la valutazione sarà in metri lineari. Dal computo delle superfici di materiale isolante installato si dovranno detrarre i vuoti maggiori di 0,30 m<sup>2</sup>.

Per gli isolanti da applicare su tubazioni la valutazione sarà effettuata nei modi seguenti:

- nel caso di isolanti costituiti da guaina flessibile, per metro lineare;
- nel caso di isolanti costituiti da lastre, per metro quadro di superficie esterna;
- l'isolamento di valvole, curve ed accessori rivestiti con lastra è conteggiato con il doppio della superficie esterna.

## IMPERMEABILIZZAZIONI

Le impermeabilizzazioni vengono contabilizzate a superficie effettiva con detrazione dei vuoti o delle parti non impermeabilizzate aventi singolarmente superficie superiore a 1,00 m<sup>2</sup>. Nel valutare la superficie effettiva non si tiene conto della sovrapposizione dei manti. I risvolti da realizzare per l'impermeabilizzazione del raccordo con le superfici verticali verranno computati a metro quadrato solo quando la loro altezza, rispetto al piano orizzontale di giacitura della guaina, sia superiore a 15 cm.

## INFISSI

Tutti gli infissi interni ed esterni, realizzati in legno, alluminio o PVC, saranno valutati sulla base della superficie misurata sul filo esterno dei telai.

Le parti centinate saranno computate secondo la superficie del minimo rettangolo circoscritto, misurato ad infisso chiuso.

Le serrande di sicurezza, i cancelli ad estensione, le porte basculanti e le persiane avvolgibili verranno calcolate secondo la superficie netta dell'apertura aumentata di 5 cm in larghezza e 20 cm in altezza; le persiane a cerniera o sportelli esterni verranno calcolati sulla base della superficie misurata sul filo esterno degli stessi.

## TUBAZIONI

I tubi pluviali di plastica e grès ceramico saranno misurati a metro lineare in opera sull'asse della tubazione, senza tener conto delle parti sovrapposte; in tali valutazioni è compreso anche il computo delle quantità ricavate dalle curve o pezzi speciali.

I tubi pluviali di rame o lamiera zincata, ghisa e piombo saranno valutati secondo il peso sviluppato dai singoli elementi.

Le tubazioni in rame con o senza rivestimento in PVC per impianti termici o sanitari saranno valutate in metri lineari misurati dopo la messa in opera.

Le tubazioni in pressione di polietilene saranno valutate a metro lineare.

## OPERE IN PIETRA DA TAGLIO

Per le categorie da valutarsi a superficie, questa si ottiene sommando le superfici dei minimi rettangoli o quadrati circoscrivibili a ciascun pezzo.

Per le categorie da valutarsi a sviluppo lineare, questo si misura in opera, senza tenere conto di eventuali incamerazioni, incastri o simili.

Per la categorie da valutarsi a volume, questo si ottiene sommando i volumi dei minimi parallelepipedi circoscrivibili a ciascun pezzo.

## OPERE IN METALLO

Le opere in metallo (esclusi gli infissi per i quali si rimanda allo specifico paragrafo) saranno valutate, salvo altre prescrizioni, a peso e le quantità verranno stabilite sui manufatti completati prima della loro posa in opera e della verniciatura.

Le opere in metallo saranno in generale valutate a peso (ad esclusione degli infissi per i quali si rimanda allo specifico paragrafo), calcolando il peso effettivo dei metalli stessi a lavorazione completamente ultimata

determinato prima della loro posa in opera, con pesatura diretta fatta in contraddittorio ed a spese dell'Appaltatore, ad esclusione del peso delle verniciature e delle coloriture.

#### OPERE IN VETRO

La misura dei vetri e cristalli verrà eseguita sulle lastre in opera, senza cioè tenere conto degli eventuali sfridi occorsi per ricavare le dimensioni effettive. I vetri ed i cristalli centinati saranno valutati secondo il minimo rettangolo ad essi circoscritto.

Nel caso di lastre di vetro si avranno le seguenti valutazioni:

- cristallo float temperato incolore o colorato: superfici unitarie non inferiori a 0,5 m<sup>2</sup>;
- vetro stampato incolore o colorato: superfici unitarie non inferiori a 0,5 m<sup>2</sup>;
- vetrate isolanti termoacustiche (vetrocamera): superfici unitarie non inferiori a 0,5 m<sup>2</sup>;
- pareti con profili "U-Glass" modulo 270 mm: superficie calcolata in base al multiplo di mm 250 nel senso di orditura dei profili di vetro.

Le pareti in profilati di vetro strutturali, in vetrocemento ed elementi simili saranno valutate sempre in base alla superficie effettiva misurata a lavori eseguiti.

#### CONGLOMERATI BITUMINOSI

Per le pavimentazioni di tappeti sottili in conglomerato bituminoso, in calcestruzzo bituminoso, in malta bituminosa, in malta bituminosa irruvidita, in asfalto colato per marciapiede, in asfalto colato per carreggiate anche irruvidite, in masselli di pietra, in cubetti di pietra ed in calcestruzzo vibrato verrà in ogni caso misurata la sola superficie effettivamente pavimentata, escludendo qualsiasi elemento non facente parte del rivestimento stesso, chiusini, bocchette di ispezione, ecc.

Per l'esecuzione di trattamenti superficiali, con bitume normale, con bitumi liquidi e con emulsioni bituminose saranno escluse dalla misurazione le due strisce non trattate ai margini della strada (strisce laterali della carreggiata, in fregio ai marciapiedi, della larghezza singola di 0,60 m).

Per i manti di asfalto colato per marciapiedi non verranno dedotti gli ingombri (chiusini, pali, ecc.) le cui superfici risultino uguali o inferiori a 0,05 m<sup>2</sup>.

#### OPERE DI GIARDINAGGIO

Le opere di giardinaggio verranno valutate a volume nel caso comprendano scavi o rinterri; a superficie nel caso di sistemazioni o preparazioni di manti erbosi o terreni vegetali; a peso per i semi; ad unità per la valutazione delle singole essenze ai vari stadi di sviluppo.

### **Art. LXXII - Valutazione dei lavori in economia**

Le prestazioni in economia saranno eseguite nella piena applicazione della normativa vigente sulla mano d'opera, i noli, i materiali incluse tutte le prescrizioni contrattuali e le specifiche del presente capitolato; le opere dovranno essere dettagliatamente descritte (nelle quantità, nei tempi di realizzazione, nei materiali, nei mezzi e numero di persone impiegate) e controfirmate dalla Direzione dei Lavori.

Nel caso di lavori non previsti o non contemplati nel contratto iniziale, le opere da eseguire dovranno essere preventivamente autorizzate dalla Direzione dei Lavori.

Il prezzo relativo alla mano d'opera dovrà comprendere ogni spesa per la fornitura di tutti gli attrezzi necessari agli operai, la quota delle assicurazioni, la spesa per l'illuminazione, gli accessori, le spese generali e l'utile dell'Appaltatore.

Nel prezzo dei noli dovranno essere incluse tutte le operazioni da eseguire per avere le macchine operanti in cantiere, compresi gli operatori, gli operai specializzati, l'assistenza, la spesa per i combustibili, l'energia elettrica, i lubrificanti, i pezzi di ricambio, la manutenzione di qualunque tipo, l'allontanamento dal cantiere e quant'altro si rendesse necessario per la piena funzionalità dei macchinari durante tutto il periodo dei lavori.

Il prezzo dei materiali dovrà includere tutte le spese e gli oneri richiesti per avere i materiali in cantiere immagazzinati in modo idoneo a garantire la loro protezione e tutti gli apparecchi e mezzi d'opera necessari per la loro movimentazione, la mano d'opera richiesta per tali operazioni, le spese generali, i trasporti, le parti danneggiate, l'utile dell'Appaltatore e tutto quanto il necessario alla effettiva installazione delle quantità e qualità richieste.

Tutti i ritardi, le imperfezioni ed i danni causati dalla mancata osservanza di quanto prescritto saranno prontamente riparati, secondo le disposizioni della Direzione dei Lavori, a totale carico e spese dell'Appaltatore.